

Robert Bosch Power Tools GmbH
70538 Stuttgart
GERMANY

www.bosch-garden.com

F 016 L81 522 (2017.07) 0 / 241



F 016 L81 522

EasyPrune

 **BOSCH**

de Originalbetriebsanleitung	pl Instrukcja oryginalna	sr Originalno uputstvo za rad
en Original instructions	cs Původní návod k používání	sl Izvirna navodila
fr Notice originale	sk Pôvodný návod na použitie	hr Originalne upute za rad
es Manual original	hu Eredeti használati utasítás	et Algupärane kasutusjuhend
pt Manual original	ru Оригинальное руководство по эксплуатации	lv Instrukcijas oriģinālvalodā
it Istruzioni originali	uk Оригінальна інструкція з експлуатації	lt Originali instrukcija
nl Oorspronkelijke gebruiksaanwijzing	kk Пайдалану нұсқаулығының түпнұсқасы	ar تعليمات التشغيل الأصلية
da Original brugsanvisning	ro Instrucțiuni originale	fa دفتزچه راهنمای اصلی
sv Bruksanvisning i original	bg Оригинална инструкция	
no Original driftsinstruks	mk Оригинално упатство за работа	
fi Alkuperäiset ohjeet		
el Πρωτότυπο οδηγιών χρήσης		
tr Orijinal işletme talimatı		





Deutsch	Seite	8
English	Page	15
Français	Page	23
Español	Página	30
Português	Página	38
Italiano	Pagina	45
Nederlands	Pagina	53
Dansk	Side	60
Svenska	Sida	67
Norsk	Side	73
Suomi	Sivu	80
Ελληνικά	Σελίδα	86
Türkçe	Sayfa	94
Polski	Strona	101
Česky	Strana	109
Slovensky	Strana	115
Magyar	Oldal	123
Русский	Страница	131
Українська	Сторінка	140
Қазақша	Бет	148
Română	Pagina	157
Български	Страница	164
Македонски	Страна	173
Srpski	Strana	180
Slovensko	Stran	186
Hrvatski	Stranica	194
Eesti	Lehekülj	200
Latviešu	Lappuse	207
Lietuviškai	Puslapis	215
عربي	صفحة	229
فارسی	صفحه	237

CE |

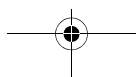
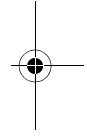
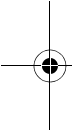

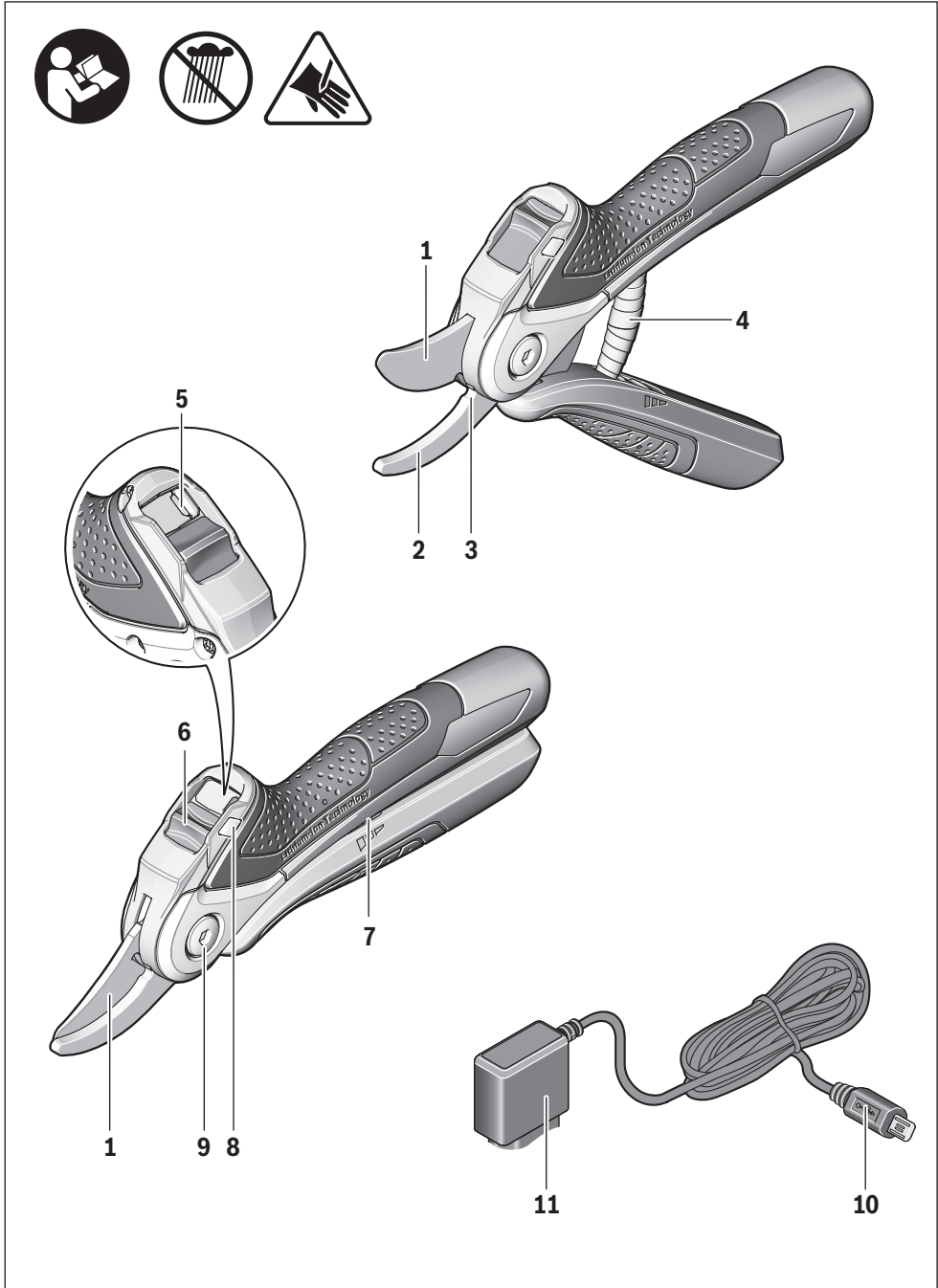

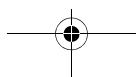
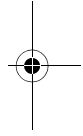
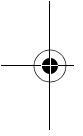
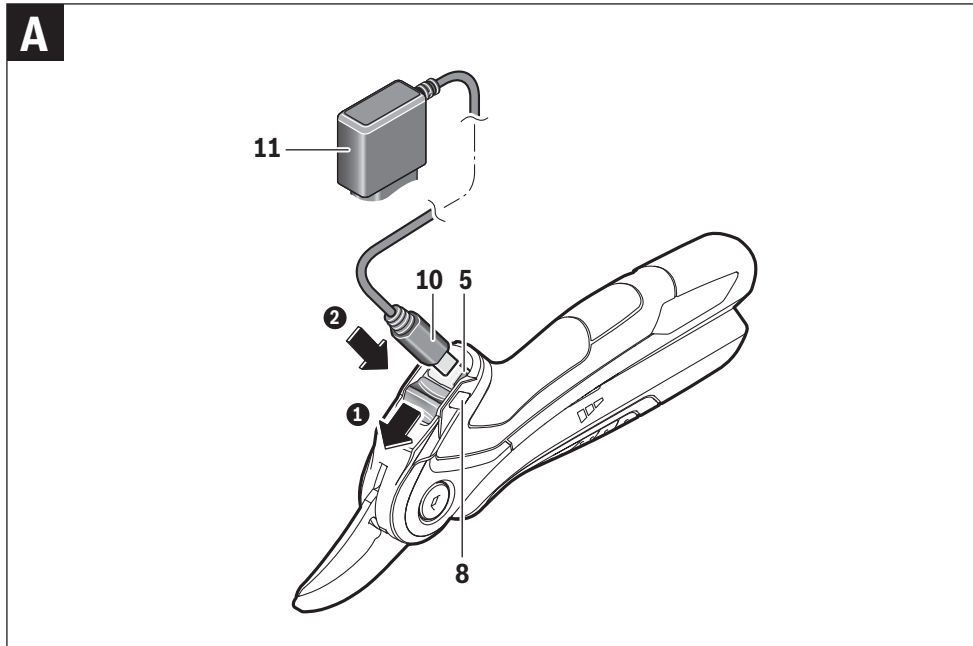

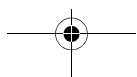
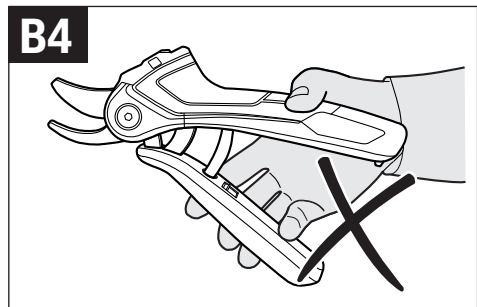
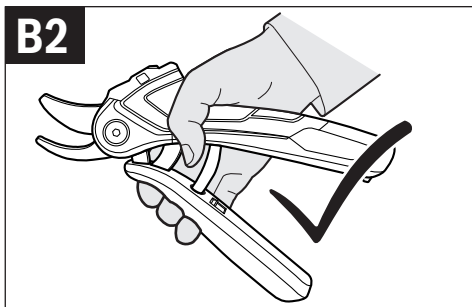
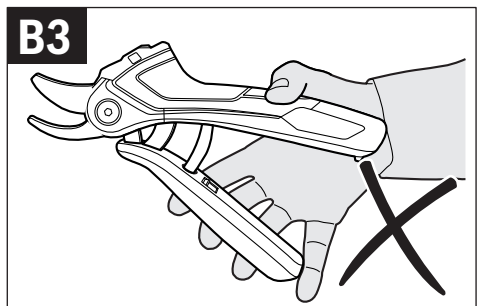
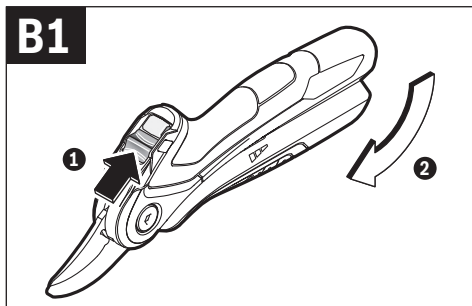
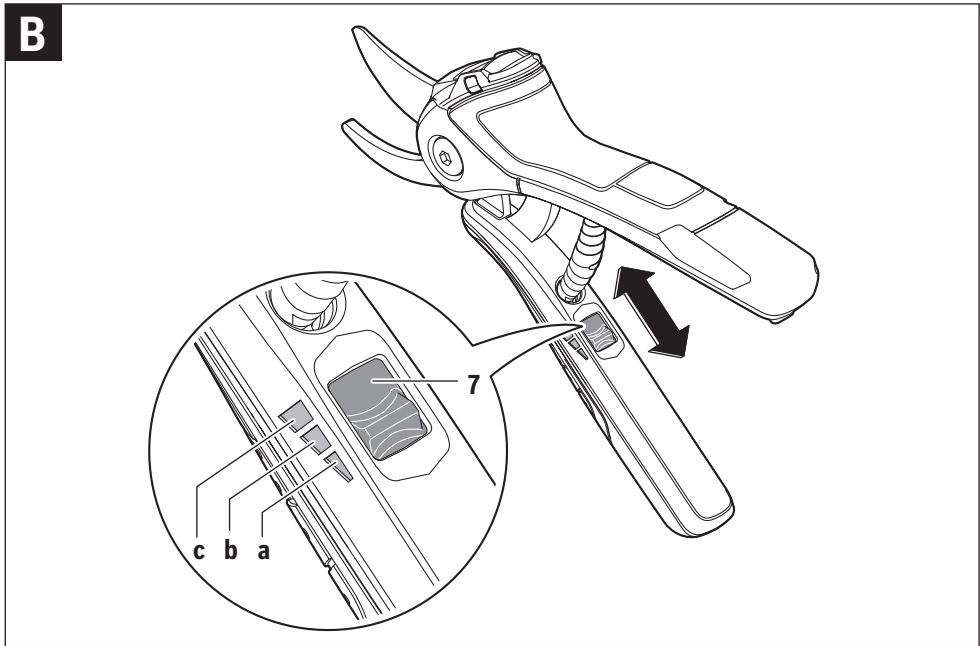

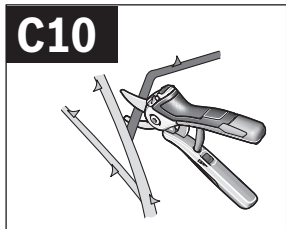
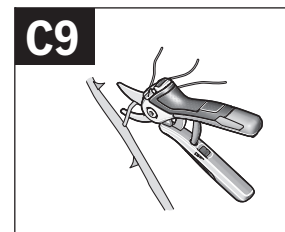
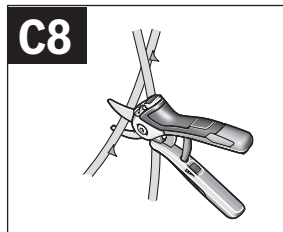
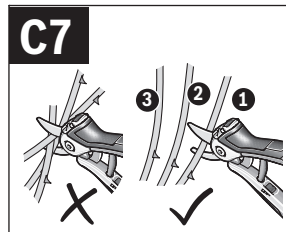
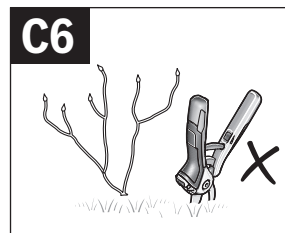
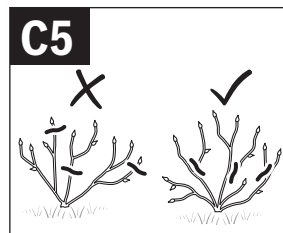
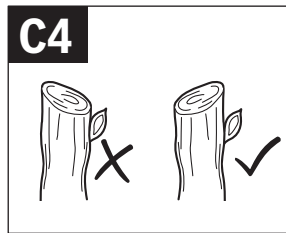
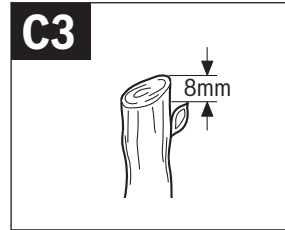
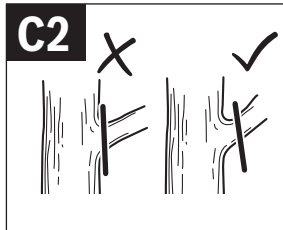
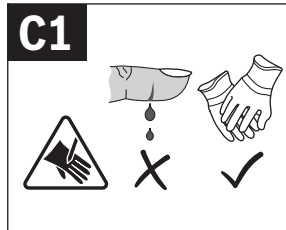

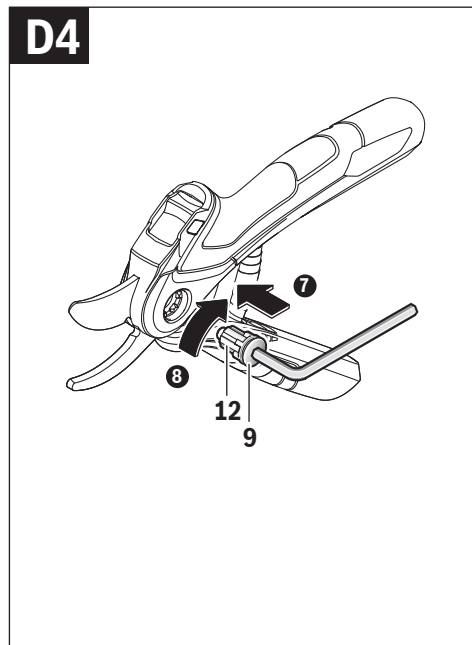
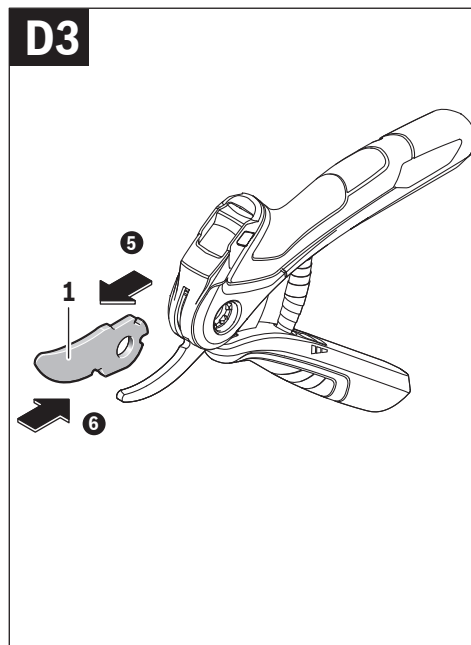
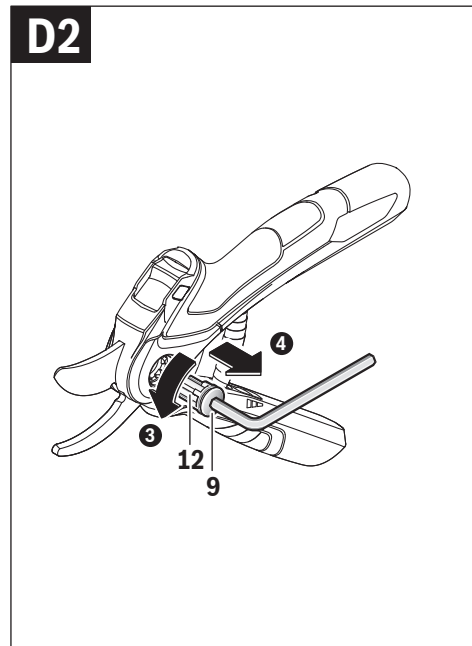
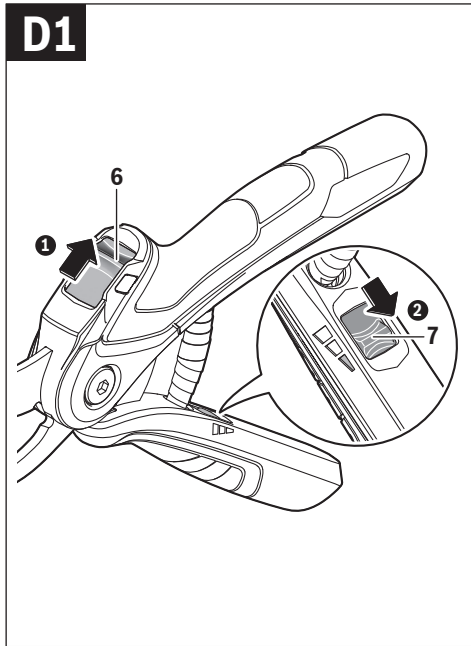

Deutsch

Sicherheitshinweise

Erläuterung der Bildsymbole



Lesen Sie die Betriebsanleitung.



Allgemeiner Gefahrenhinweis.



Gefahr durch rotierendes Schneidmesser. Hände oder Füße nicht in die Öffnung bringen, während das Gartengerät läuft.



Das Elektrowerkzeug nicht bei Regen benutzen oder dem Regen aussetzen.

Allgemeine Sicherheitshinweise für Elektrowerkzeuge

⚠️ WARNUNG Lesen Sie alle Sicherheitshinweise, Anweisungen, Bebilderungen und technischen Daten, mit denen dieses Elektrowerkzeug versehen ist. Versäumnisse bei der Einhaltung der nachfolgenden Anweisungen können elektrischen Schlag, Brand und/oder schwere Verletzungen verursachen.

Bewahren Sie alle Sicherheitshinweise und Anweisungen für die Zukunft auf.

Der in den Sicherheitshinweisen verwendete Begriff „Elektrowerkzeug“ bezieht sich auf netzbetriebene Elektrowerkzeuge (mit Netzleitung) und auf akkubetriebene Elektrowerkzeuge (ohne Netzleitung).

Arbeitsplatzsicherheit

- ▶ **Halten Sie Ihren Arbeitsbereich sauber und gut beleuchtet.** Unordnung oder unbeleuchtete Arbeitsbereiche können zu Unfällen führen.
- ▶ **Arbeiten Sie mit dem Elektrowerkzeug nicht in explosionsgefährdeter Umgebung, in der sich brennbare Flüssigkeiten, Gase oder Stäube befinden.** Elektrowerkzeuge erzeugen Funken, die den Staub oder die Dämpfe entzünden können.
- ▶ **Halten Sie Kinder und andere Personen während der Benutzung des Elektrowerkzeugs fern.** Bei Ablenkung können Sie die Kontrolle über das Elektrowerkzeug verlieren.

Elektrische Sicherheit

- ▶ **Der Anschlussstecker des Elektrowerkzeuges muss in die Steckdose passen. Der Stecker darf in keiner Weise verändert werden. Verwenden Sie keine Adapterstecker gemeinsam mit schutzgeerdeten Elektrowerkzeugen.** Unveränderte Stecker und passende Steckdosen verringern das Risiko eines elektrischen Schlages.

- ▶ **Vermeiden Sie Körperkontakt mit geerdeten Oberflächen wie von Rohren, Heizungen, Herden und Kühlschränken.** Es besteht ein erhöhtes Risiko durch elektrischen Schlag, wenn Ihr Körper geerdet ist.
- ▶ **Halten Sie Elektrowerkzeuge von Regen oder Nässe fern.** Das Eindringen von Wasser in ein Elektrowerkzeug erhöht das Risiko eines elektrischen Schlages.
- ▶ **Zweckfremden Sie die Anschlussleitung nicht, um das Elektrowerkzeug zu tragen, aufzuhängen oder um den Stecker aus der Steckdose zu ziehen. Halten Sie die Anschlussleitung fern von Hitze, Öl, scharfen Kanten oder sich bewegenden Teilen.** Beschädigte oder verwickelte Anschlussleitungen erhöhen das Risiko eines elektrischen Schlages.
- ▶ **Wenn Sie mit einem Elektrowerkzeug im Freien arbeiten, verwenden Sie nur Verlängerungsleitungen, die auch für den Außenbereich geeignet sind.** Die Anwendung einer für den Außenbereich geeigneten Verlängerungsleitung verringert das Risiko eines elektrischen Schlages.
- ▶ **Wenn der Betrieb des Elektrowerkzeuges in feuchter Umgebung nicht vermeidbar ist, verwenden Sie einen Fehlerstromschutzschalter.** Der Einsatz eines Fehlerstromschutzschalters vermindert das Risiko eines elektrischen Schlages.

Sicherheit von Personen

- ▶ **Seien Sie aufmerksam, achten Sie darauf, was Sie tun, und gehen Sie mit Vernunft an die Arbeit mit einem Elektrowerkzeug. Benutzen Sie kein Elektrowerkzeug, wenn Sie müde sind oder unter dem Einfluss von Drogen, Alkohol oder Medikamenten stehen.** Ein Moment der Unachtsamkeit beim Gebrauch des Elektrowerkzeuges kann zu ernsthaften Verletzungen führen.
- ▶ **Tragen Sie persönliche Schutzausrüstung und immer eine Schutzbrille.** Das Tragen persönlicher Schutzausrüstung, wie Staubmaske, rutschfeste Sicherheitsschuhe, Schutzhelm oder Gehörschutz, je nach Art und Einsatz des Elektrowerkzeuges, verringert das Risiko von Verletzungen.
- ▶ **Vermeiden Sie eine unbeabsichtigte Inbetriebnahme. Vergewissern Sie sich, dass das Elektrowerkzeug ausgeschaltet ist, bevor Sie es an die Stromversorgung und/oder den Akku anschließen, es aufnehmen oder tragen.** Wenn Sie beim Tragen des Elektrowerkzeuges den Finger am Schalter haben oder das Elektrowerkzeug eingeschaltet an die Stromversorgung anschließen, kann dies zu Unfällen führen.
- ▶ **Entfernen Sie Einstellwerkzeuge oder Schraubenschlüssel, bevor Sie das Elektrowerkzeug einschalten.** Ein Werkzeug oder Schlüssel, der sich in einem drehenden Teil des Elektrowerkzeuges befindet, kann zu Verletzungen führen.
- ▶ **Vermeiden Sie eine abnormale Körperhaltung. Sorgen Sie für einen sicheren Stand und halten Sie jederzeit das Gleichgewicht.** Dadurch können Sie das Elektrowerkzeug in unerwarteten Situationen besser kontrollieren.

- ▶ **Tragen Sie geeignete Kleidung. Tragen Sie keine weite Kleidung oder Schmuck. Halten Sie Haare und Kleidung fern von sich bewegenden Teilen.** Lockere Kleidung, Schmuck oder lange Haare können von sich bewegenden Teilen erfasst werden.
- ▶ **Wenn Staubabsaug- und -auffangeinrichtungen montiert werden können, sind diese anzuschließen und richtig zu verwenden.** Verwendung einer Staubabsaugung kann Gefährdungen durch Staub verringern.
- ▶ **Wiegen Sie sich nicht in falscher Sicherheit und setzen Sie sich nicht über die Sicherheitsregeln für Elektrowerkzeuge hinweg, auch wenn Sie nach vielfachem Gebrauch mit dem Elektrowerkzeug vertraut sind.** Achtloses Handeln kann binnen Sekundenbruchteilen zu schweren Verletzungen führen.

Verwendung und Behandlung des Elektrowerkzeuges

- ▶ **Überlasten Sie das Elektrowerkzeug nicht. Verwenden Sie für Ihre Arbeit das dafür bestimmte Elektrowerkzeug.** Mit dem passenden Elektrowerkzeug arbeiten Sie besser und sicherer im angegebenen Leistungsbereich.
- ▶ **Benutzen Sie kein Elektrowerkzeug, dessen Schalter defekt ist.** Ein Elektrowerkzeug, das sich nicht mehr ein- oder ausschalten lässt, ist gefährlich und muss repariert werden.
- ▶ **Ziehen Sie den Stecker aus der Steckdose und/oder entfernen Sie einen abnehmbaren Akku, bevor Sie Geräteeinstellungen vornehmen, Zubehörteile wechseln oder das Elektrowerkzeug weglegen.** Diese Vorsichtsmaßnahme verhindert den unbeabsichtigten Start des Elektrowerkzeuges.
- ▶ **Bewahren Sie unbenutzte Elektrowerkzeuge außerhalb der Reichweite von Kindern auf. Lassen Sie keine Personen das Elektrowerkzeug benutzen, die mit diesem nicht vertraut sind oder diese Anweisungen nicht gelesen haben.** Elektrowerkzeuge sind gefährlich, wenn sie von unerfahrenen Personen benutzt werden.
- ▶ **Pflegen Sie Elektrowerkzeuge und Zubehör mit Sorgfalt. Kontrollieren Sie, ob bewegliche Teile einwandfrei funktionieren und nicht klemmen, ob Teile gebrochen oder so beschädigt sind, dass die Funktion des Elektrowerkzeuges beeinträchtigt ist. Lassen Sie beschädigte Teile vor dem Einsatz des Elektrowerkzeuges reparieren.** Viele Unfälle haben ihre Ursache in schlecht gewarteten Elektrowerkzeugen.
- ▶ **Halten Sie Schneidwerkzeuge scharf und sauber.** Sorgfältig gepflegte Schneidwerkzeuge mit scharfen Schneidkanten verklemmen sich weniger und sind leichter zu führen.
- ▶ **Verwenden Sie Elektrowerkzeug, Zubehör, Einsatzwerkzeuge usw. entsprechend diesen Anweisungen. Berücksichtigen Sie dabei die Arbeitsbedingungen und die auszuführende Tätigkeit.** Der Gebrauch von Elektrowerkzeugen für andere als die vorgesehenen Anwendungen kann zu gefährlichen Situationen führen.

- ▶ **Halten Sie Griffe und Griffflächen trocken, sauber und frei von Öl und Fett.** Rutschige Griffe und Griffflächen erlauben keine sichere Bedienung und Kontrolle des Elektrowerkzeugs in unvorhergesehenen Situationen.

Verwendung und Behandlung des Akkutowerkzeuges

- ▶ **Laden Sie die Akkus nur mit Ladegeräten auf, die vom Hersteller empfohlen werden.** Durch ein Ladegerät, das für eine bestimmte Art von Akkus geeignet ist, besteht Brandgefahr, wenn es mit anderen Akkus verwendet wird.
- ▶ **Verwenden Sie nur die dafür vorgesehenen Akkus in den Elektrowerkzeugen.** Der Gebrauch von anderen Akkus kann zu Verletzungen und Brandgefahr führen.
- ▶ **Halten Sie den nicht benutzten Akku fern von Büroklammern, Münzen, Schlüsseln, Nägeln, Schrauben oder anderen kleinen Metallgegenständen, die eine Überbrückung der Kontakte verursachen könnten.** Ein Kurzschluss zwischen den Akkukontakten kann Verbrennungen oder Feuer zur Folge haben.
- ▶ **Bei falscher Anwendung kann Flüssigkeit aus dem Akku austreten. Vermeiden Sie den Kontakt damit. Bei zufälligem Kontakt mit Wasser abspülen. Wenn die Flüssigkeit in die Augen kommt, nehmen Sie zusätzlich ärztliche Hilfe in Anspruch.** Austretende Akkufflüssigkeit kann zu Hautreizungen oder Verbrennungen führen.
- ▶ **Benutzen Sie keinen beschädigten oder veränderten Akku.** Beschädigte oder veränderte Akkus können sich unvorhersehbar verhalten und zu Feuer, Explosion oder Verletzungsgefahr führen.
- ▶ **Setzen Sie einen Akku keinem Feuer oder zu hohen Temperaturen aus.** Feuer oder Temperaturen über 130 °C können eine Explosion hervorrufen.
- ▶ **Befolgen Sie alle Anweisungen zum Laden und laden Sie den Akku oder das Akkuwerkzeug niemals außerhalb des in der Betriebsanleitung angegebenen Temperaturbereichs.** Falsches Laden oder Laden außerhalb des zugelassenen Temperaturbereichs kann den Akku zerstören und die Brandgefahr erhöhen.

Service

- ▶ **Lassen Sie Ihr Elektrowerkzeug nur von qualifiziertem Fachpersonal und nur mit Original-Ersatzteilen reparieren.** Damit wird sichergestellt, dass die Sicherheit des Elektrowerkzeuges erhalten bleibt.
- ▶ **Warten Sie niemals beschädigte Akkus.** Sämtliche Wartung von Akkus sollte nur durch den Hersteller oder bevollmächtigte Kundendienststellen erfolgen.

Sicherheitshinweise für akkubetriebene Gartenscheren

- ▶ Dieses Gerät ist nicht dafür bestimmt, von Personen (einschließlich Kinder) mit eingeschränkten physischen, sensorischen oder geistigen Fähigkeiten oder mangelnder Erfahrung und/oder mangelndem Wissen benutzt zu werden, es sei denn, sie werden durch eine für ihre Sicherheit zu-

10 | Deutsch

ständige Person beaufsichtigt oder erhalten von ihr Anweisungen, wie das Gerät zu benutzen ist. Kinder sollten beaufsichtigt werden, um sicherzustellen, dass sie nicht mit dem Gerät spielen.

- ▶ Lassen Sie Kinder das Gerät nicht benutzen; lassen Sie das Gerät nicht unbeaufsichtigt und bewahren Sie unbenutzte Geräte an einem sicheren Ort außerhalb der Reichweite von Kindern auf.
- ▶ Verwenden Sie das Gerät nicht im Regen und laden Sie den Akku nicht im Regen auf.
- ▶ Bewahren Sie das Gerät nicht im Regen sowie in feuchter Umgebung auf.
- ▶ Halten Sie in der Nähe stehende Personen auf sicheren Abstand zum Arbeitsbereich.
- ▶ **Achten Sie darauf, dass keine fremden Gegenstände zwischen die Klinsen geraten.** Entfernen Sie diese Gegenstände zwischen den Klinsen.
- ▶ Achten Sie darauf, dass Sie keine verborgenen Stromkabel durchtrennen.
- ▶ **Halten Sie Ihre freie Hand auf sicherem Abstand zum Arbeitsbereich. Berühren Sie nicht die Klinsen.** Diese sind sehr scharf und Sie können sich daran schneiden.
- ▶ Seien Sie beim Betrieb des Geräts aufmerksam, und achten Sie darauf, dass die Finger Ihrer freien Hand, mit der Sie die zu schneidenden Zweige halten oder bewegen, nicht den Schneidmessern ausgesetzt werden.
- ▶ **Üben Sie keine Gewalt auf das Gerät aus.** Sie können abrutschen und sich verletzen oder ungewollt etwas anderes durchtrennen.
- ▶ Überprüfen Sie vor jedem Arbeitsbeginn die Klinsen sorgfältig.
- ▶ Behandeln Sie die Klinsen mit größter Sorgfalt um Schnitte oder Verletzungen durch die Klinsen zu vermeiden.
- ▶ Verriegeln Sie nach jedem Gebrauch und bevor Sie eine Überprüfung oder Wartung durchführen möchten die Sicherheitssperre.
- ▶ Tragen Sie immer Schutzhandschuhe, wenn Sie mit dem Gerät arbeiten oder Wartungs-/Reinigungsarbeiten durchführen möchten.
- ▶ Verwenden Sie das Gerät nur für dafür vorgesehene Arbeiten (siehe „Bestimmungsgemäßer Gebrauch“).



Schützen Sie das Elektrowerkzeug vor Hitze, z. B. auch vor dauernder Sonneneinstrahlung, Feuer, Wasser und Feuchtigkeit. Es besteht Explosionsgefahr.

- ▶ **Bei Beschädigung und unsachgemäßem Gebrauch des Akkus können Dämpfe austreten. Führen Sie Frischluft zu und suchen Sie bei Beschwerden einen Arzt auf.** Die Dämpfe können die Atemwege reizen.

Sicherheitshinweise für Ladegeräte



Lesen Sie alle Sicherheitshinweise und Anweisungen. Versäumnisse bei der Einhal-

tung der Sicherheitshinweise und Anweisungen können elektrischen Schlag, Brand und/oder schwere Verletzungen verursachen.

Bewahren Sie diese Anweisungen gut auf.

Benutzen Sie das Ladegerät nur, wenn Sie alle Funktionen voll einschätzen und ohne Einschränkungen durchführen können oder entsprechende Anweisungen erhalten haben.



Halten Sie das Ladegerät von Regen oder Nässe fern.

Das Eindringen von Wasser in ein Ladegerät erhöht das Risiko eines elektrischen Schlages.

- ▶ **Laden Sie das Elektrowerkzeug nur mit dem mitgelieferten Ladegerät.**

- ▶ **Halten Sie das Ladegerät sauber.** Durch Verschmutzung besteht die Gefahr eines elektrischen Schlages.

- ▶ **Überprüfen Sie vor jeder Benutzung Ladegerät, Kabel und Stecker. Benutzen Sie das Ladegerät nicht, sofern Sie Schäden feststellen. Öffnen Sie das Ladegerät nicht selbst und lassen Sie es nur von qualifiziertem Fachpersonal und nur mit Original-Ersatzteilen reparieren.** Beschädigte Ladegeräte, Kabel und Stecker erhöhen das Risiko eines elektrischen Schlages.

- ▶ **Dieses Ladegerät ist nicht vorgesehen für die Benutzung durch Kinder und Personen mit eingeschränkten physischen, sensorischen oder geistigen Fähigkeiten oder mangelnder Erfahrung und Wissen. Dieses Ladegerät kann von Kindern ab 8 Jahren und Personen mit einge-**

schränkten physischen, sensorischen oder geistigen Fähigkeiten oder mangelnder Erfahrung und Wissen benutzt werden, wenn sie durch eine für ihre Sicherheit verantwortliche Person beaufsichtigt werden oder von dieser im sicheren Umgang mit dem Ladegerät eingewiesen worden sind und die damit verbundenen Gefahren verstehen. Andernfalls besteht die Gefahr von Fehlbedienung und Verletzungen.

► **Beaufsichtigen Sie Kinder.** Damit wird sichergestellt, dass Kinder nicht mit dem Ladegerät spielen.

Symbole

Die nachfolgenden Symbole sind für das Lesen und Verstehen der Betriebsanleitung von Bedeutung. Prägen Sie sich die Symbole und ihre Bedeutung ein. Die richtige Interpretation der Symbole hilft Ihnen, das Elektrowerkzeug besser und sicherer zu gebrauchen.

Symbol	Bedeutung
	Tragen Sie eine Schutzbrille.
	Verwenden Sie das Ladegerät nur in trockenen Räumen.
	Reaktionsrichtung
	Bewegungsrichtung
	Gestattete Handlung
	Verbotene Handlung
	Zubehör

Bestimmungsgemäßer Gebrauch

Das Gerät ist dazu bestimmt, um im privaten Bereich Zweige und Pflanzen mit einem Durchmesser bis 25 mm (20 mm in weichem Holz) zu schneiden.

Lieferumfang

Nehmen Sie das Gerät vorsichtig aus der Verpackung und prüfen Sie, ob die nachfolgenden Teile vollständig sind:

- EasyPrune
- Ladegerät
- Bedienungsanleitung

Wenn Teile fehlen oder beschädigt sind, wenden Sie sich bitte an Ihren Händler.

Abgebildete Komponenten

Die Nummerierung der abgebildeten Komponenten bezieht sich auf die Darstellung des Elektrowerkzeuges auf der Grafikseite.

- 1 Auswechselbare Klinge
- 2 Gegenschneide
- 3 Drahtschneider
- 4 Feder
- 5 Buchse für Ladestecker
- 6 Sicherheitssperre
- 7 Schiebeschalter für die Kraftunterstützung
- 8 Akku-Ladezustandsanzeige
- 9 Schraube für Klingebefestigung
- 10 Ladestecker des Ladegerätes
- 11 Ladegerät
- 12 Buchse für Klingebefestigung

Abgebildetes oder beschriebenes Zubehör gehört nicht zum Standard-Lieferumfang. Das vollständige Zubehör finden Sie in unserem Zubehörprogramm.

Technische Daten

Akkubetriebene Gartenschere		EasyPrune
Sachnummer		3 600 HB2 0..
Nennspannung	V	3,6
Max. Schneidleistung	mm	20 (Hartes Holz)
	mm	25 (Weiches Holz)
Max. Schnitte pro Akkuladung		450
Gewicht entsprechend EPTA-Procedure 01:2014	kg	0,49
erlaubte Umgebungstemperatur		
– beim Laden	°C	0... +45
– beim Betrieb und bei Lagerung	°C	-20...+50

* eingeschränkte Leistung bei Temperaturen < 0 °C

* Der Überhitzungsschutz stoppt das Elektrowerkzeug bei Temperaturen > +65 °C.

12 | Deutsch

Akkubetriebene Gartenschere		EasyPrune
Akku		Li-Ionen
Kapazität	Ah	1,5
Energie	Wh	5,4
Anzahl der Akkuzellen		1
Ladegerät		
Sachnummer		1 600 A00 3RK (EU) 1 600 A00 48V (UK) 1 600 A00 48U (AUS)
Ladezeit	h	3,5
Gewicht entsprechend EPTA-Procedure 01:2014	kg	0,06
Schutzklasse		□/II

* eingeschränkte Leistung bei Temperaturen < 0 °C
* Der Überhitzungsschutz stoppt das Elektrowerkzeug bei Temperatur > +65 °C.

Geräusch-/Vibrationsinformation

Geräuschemissionswerte ermittelt entsprechend EN 62841-1.

Der A-bewertete Schalldruckpegel des Elektrowerkzeugs ist typischerweise kleiner als 70 dB(A).

Schwingungsgesamtwerte a_{h} (Vektorsumme dreier Richtungen) und Unsicherheit K ermittelt entsprechend EN 62841-1: $a_{\text{h}} < 2,5 \text{ m/s}^2$, $K = 1,5 \text{ m/s}^2$.

Der in diesen Anweisungen angegebene Schwingungspegel ist entsprechend einem in EN 62841 genormten Messverfahren gemessen worden und kann für den Vergleich von Elektrowerkzeugen miteinander verwendet werden. Er eignet sich auch für eine vorläufige Einschätzung der Schwingungsbelastung.

Der angegebene Schwingungspegel repräsentiert die hauptsächlichsten Anwendungen des Elektrowerkzeugs. Wenn allerdings das Elektrowerkzeug für andere Anwendungen, mit unterschiedlichen Zubehören, mit abweichenden Einsatzwerkzeugen oder ungenügender Wartung eingesetzt wird, kann der Schwingungspegel abweichen. Dies kann die Schwingungsbelastung über den gesamten Arbeitszeitraum deutlich erhöhen.

Für eine genaue Abschätzung der Schwingungsbelastung sollten auch die Zeiten berücksichtigt werden, in denen das Gerät abgeschaltet ist oder zwar läuft, aber nicht tatsächlich im Einsatz ist. Dies kann die Schwingungsbelastung über den gesamten Arbeitszeitraum deutlich reduzieren.

Legen Sie zusätzliche Sicherheitsmaßnahmen zum Schutz des Bedieners vor der Wirkung von Schwingungen fest wie zum Beispiel: Wartung von Elektrowerkzeug und Einsatzwerkzeugen, Warmhalten der Hände, Organisation der Arbeitsabläufe.

Akku laden (siehe Bild A)

► **Beachten Sie die Netzspannung!** Die Spannung der Stromquelle muss mit den Angaben auf dem Typenschild des Ladegerätes übereinstimmen. Mit 230 V gekennzeichnete Ladegeräte können auch an 220 V betrieben werden.

Hinweis: Der Akku wird teilgeladen ausgeliefert. Um die volle Leistung des Akkus zu gewährleisten, laden Sie vor dem ersten Einsatz den Akku vollständig auf.

Der Li-Ionen-Akku kann jederzeit aufgeladen werden, ohne die Lebensdauer zu verkürzen. Eine Unterbrechung des Ladevorganges schädigt den Akku nicht.

Der Li-Ionen-Akku ist gegen Tiefentladung geschützt. Wenn der Akku entladen ist, wird das kraftunterstützte Schneiden abgeschaltet und das Gerät kann im manuellen Modus weiterhin für alle Schnittdurchmesser benutzt werden.

Der Akku sollte nachgeladen werden, wenn die Akku-Ladezustandsanzeige **8** während eines Schnittes kurz rot blinkt.

Der Ladevorgang beginnt, sobald der Netzstecker des Ladegerätes in die Steckdose und der Ladestecker **10** in die Buchse **5** oben auf dem Handgriff gesteckt wird.

Die Buchse **5** ist nur zugänglich, wenn die Sicherheitssperre **6** verriegelt ist.

Die Akku-Ladezustandsanzeige **8** zeigt den Ladefortschritt an. Beim Ladevorgang blinkt die Anzeige langsam grün. Leuchtet die Akku-Ladezustandsanzeige **dauerhaft grün**, ist der Akku voll aufgeladen.

Beim Ladevorgang erwärmt sich der Handgriff des Elektrowerkzeugs. Dies ist normal.

Bei längerem Nichtgebrauch trennen Sie das Ladegerät vom Stromnetz.

► **Schützen Sie das Ladegerät vor Nässe!**

Beachten Sie die Hinweise zur Entsorgung.

Akku-Ladezustandsanzeige

Die Akku-Ladezustandsanzeige **8** zeigt im Betrieb den Ladezustand des Akkus an:

LED	Kapazität
Dauerlicht grün	≥ 35 %
Blinklicht grün	5 – 35 %
Einzelner Blitz, rot	0 – 5 %

Betrieb

Entriegeln (siehe Bild B1)

Deaktivieren Sie die Sicherheitssperre **6** durch Schieben nach hinten. Das Werkzeug wird geöffnet und ist nun einsatzbereit.

Verriegeln

Drücken Sie nach dem Gebrauch die Griffe zusammen und verriegeln Sie die Sicherheitssperre **6** durch Schieben nach vorne. Die Gartenschere bei Nichtgebrauch immer verriegeln.

Greifposition (siehe Bilder B2 – B4)

Halten Sie das Gartengerät im vorderen Bereich, wie dargestellt. Halten Sie das Gartengerät nicht im hinteren Bereich der Griffe oder mit Finger(n) zwischen den Griffen.

Kraftunterstütztes Schneiden (siehe Bild B)

Das Gartengerät unterstützt den Bediener beim Schneiden. Es wird wie eine herkömmliche Gartenschere benutzt und schneidet im manuellen Modus ohne Kraftunterstützung solange ein bestimmter Astdurchmesser nicht überschritten wird. Bei größeren Astdurchmessern schaltet der integrierte Motor zur Kraftunterstützung ein. Eine Geräusentwicklung beim kraftunterstützten Schneiden ist normal.

Die Kraftunterstützung arbeitet nur, solange Kraft auf die Griffe ausgeübt wird. **Ohne Druck auf die Griffe stoppt das Gartengerät.**

Die Kraftunterstützung kann in drei Stufen eingestellt werden: niedrig, mittel und groß. In der niedrigen Stufe (**a**) startet die Kraftunterstützung erst bei größeren Durchmessern und/oder härterem Holz (bei älteren Ästen). In der mittleren Stufe (**b**) startet die Kraftunterstützung bei mittleren Durchmessern und/oder härterem Holz (1–2 jährigen Ästen). In der großen Stufe (**c**) startet die Kraftunterstützung bereits bei kleinen Durchmessern.

Arbeitshinweise**Tipps zum Schneiden von Gehölz (siehe Bilder C1 – C10)**

Bedienen Sie das Gerät nicht in ungünstiger Körperhaltung. Dies kann zu schweren Verletzungen führen.

Halten Sie Ihre freie Hand auf sicherem Abstand zum Arbeitsbereich. Berühren Sie nicht die Klingen. Diese sind sehr scharf und Sie können sich daran schneiden.

- | | |
|------------|--|
| C1 | Tragen Sie während des Schneidens immer Schutzhandschuhe. |
| C2 | Führen Sie den Schnitt nicht zu nahe am Stamm aus, damit die Schnittstelle abheilen kann. |
| C3 | Setzen Sie den Schnitt immer 8 mm über der Knospe an. |
| C4 | Der Schnitt sollte von der Knospe weg abfallen, damit der Regen abfließen kann. |
| C5 | Wenn Sie einen vollständigen Trieb entfernen, schneiden Sie diesen bis zu seiner Verzweigung zurück. |
| C6 | Stecken Sie die Klingen der Astschere nicht ins Erdreich um damit Wurzeltriebe zu schneiden. |
| C7 | Schneiden Sie das Astwerk einzeln, wie dargestellt. |
| C8 | Entfernen Sie zu dichten Bewuchs oder sich kreuzende Zweige. |
| C9 | Entfernen Sie dünnen oder schwachen Bewuchs. |
| C10 | Entfernen Sie prinzipiell abgestorbene, beschädigte oder kranke Zweige. |

Fehlersuche

Die nachfolgende Tabelle enthält allgemeine Informationen zur Fehlerbehebung. Die Akku-Ladezustandsanzeige liefert zusätzliche Informationen, die zur Identifizierung eines Fehlers oder Problems verwendet werden können.

Symptome	Mögliche Ursache	Abhilfe
Gartengerät stoppt beim Schneiden	Zu wenig Druck auf die Griffe	Drücken Sie die Griffe während des Schneidens zusammen Drücken Sie die Griffe fester zusammen Schalten Sie das kraftunterstützte Schneiden auf eine höhere Stufe mittels Schalter 7
Die Klingen verklemmen sich in einem dicken Ast	Geringe Akku Kapazität Holz zu hart Durchmesser zu groß Falsche Schneidposition	Halten Sie das Gartengerät nur am oberen Handgriff und lösen Sie es, indem Sie die Klingen hin und her bewegen Laden Sie den Akku falls erforderlich
Das kraftunterstützte Schneiden lässt sich nicht aktivieren, wenn beim Schneiden die LED blinkt:		
LED blinkt 3 mal rot	Das zu schneidende Holz ist zu dick/hart	Versuchen Sie den Schnitt in einem dünneren Astbereich
	Akkuladung zu gering	Laden Sie den Akku auf

14 | Deutsch

Symptome	Mögliche Ursache	Abhilfe
LED blinkt 2 mal rot	Akkutemperatur zu hoch	Umgebungstemperatur zu hoch (Gartengerät nicht direkter Sonneneinstrahlung aussetzen) Warten Sie 10-15 Minuten um den Akku abkühlen zu lassen
	Akkutemperatur zu niedrig	Umgebungstemperatur zu niedrig (Gartengerät nicht bei Außentemperaturen unterhalb von -20°C benutzen) Das Gartengerät bei Nichtgebrauch im Innenbereich aufbewahren
LED blinkt 1 mal rot	Akkuladung zu gering	Laden Sie den Akku auf
LED leuchtet grün und blinkt dann schnell rot	Kraftunterstützung defekt	Kundendienst aufsuchen
LED blinkt schnell rot nach erfolgtem Schnitt	Zeit zwischen Schnitten zu gering	Geben Sie etwas mehr Zeit zwischen zwei nacheinander folgenden Schnitten

Wartung und Reinigung



Warnung! Stellen Sie vor Wartungs- oder Reinigungsarbeiten den Schiebeschalter für kraftunterstütztes Schneiden 7 auf die Position „a“. (siehe Bild B)

Halten Sie das Elektrowerkzeug sauber, um gut und sicher zu arbeiten.

Tragen Sie immer Schutzhandschuhe, wenn Sie mit dem Gerät arbeiten oder Wartungs-/Reinigungsarbeiten durchführen möchten.

Ist der Akku nicht mehr funktionsfähig, wenden Sie sich bitte an eine autorisierte Kundendienststelle für Bosch-Elektrowerkzeuge.

Die Feder 4 zwischen den Handgriffen ist NICHT austauschbar und SOLLTE NICHT entfernt werden. Eine Nichtbeachtung dieser Warnung kann zu schweren Verletzungen führen.

Klinge wechseln (siehe Bilder D1 – D4)

Ersatzklinge: F 016 800 475

Entriegeln Sie das Gartengerät über die Sicherheitssperre 6 und stellen den Schiebeschalter für kraftunterstütztes Schneiden 7 in die gezeigte Position.

Benutzen Sie den der Ersatzklinge beiliegenden Innensechskantschlüssel, um die Schraube 9 zusammen mit Buchse 12 zu entfernen und damit die Klinge zu lösen.

Setzen Sie die neue Klinge 1 wie gezeigt ein. Setzen Sie dann die Buchse 12 zusammen mit der Schraube 9 ein und ziehen Sie die Schraube mit dem Innensechskantschlüssel fest.

Nach dem Gehölzschnitt/Aufbewahrung

Reinigen Sie das Äußere des Gartengerätes gründlich mit einer weichen Bürste und einem Tuch. Verwenden Sie kein Wasser und keine Lösungs- oder Poliermittel. Entfernen Sie sämtliche Ablagerungen.

Zur Aufbewahrung schmieren Sie die Klingen stets mit Wartungsspray.

Lagern Sie das Gartengerät an einem sicheren, trockenen Platz, außerhalb der Reichweite von Kindern, mit verriegelter Sicherheitssperre 6. **Lassen Sie das Gartengerät bei Nichtgebrauch nicht unbeaufsichtigt.** Stellen Sie keine anderen Gegenstände auf das Gartengerät.

Kundendienst und Anwendungsberatung

www.bosch-garden.com

Geben Sie bei allen Rückfragen und Ersatzteilbestellungen bitte unbedingt die 10-stellige Sachnummer laut Typenschild des Elektrowerkzeuges an.

Deutschland

Robert Bosch Power Tools GmbH
Servicezentrum Elektrowerkzeuge
Zur Luhne 2

37589 Kalefeld – Willershausen
Unter www.bosch-pt.com können Sie online Ersatzteile bestellen oder Reparaturen anmelden.

Kundendienst: Tel.: (0711) 40040480

Fax: (0711) 40040481

E-Mail: Servicezentrum.Elektrowerkzeuge@de.bosch.com

Anwendungsberatung: Tel.: (0711) 40040480

Fax: (0711) 40040482

E-Mail: kundenberatung.ew@de.bosch.com

Österreich

Unter www.bosch-pt.at können Sie online Ersatzteile bestellen.

Tel.: (01) 797222010

Fax: (01) 797222011

E-Mail: service.elektrowerkzeuge@at.bosch.com

Schweiz

Unter www.bosch-pt.com/ch/de können Sie online Ersatzteile bestellen.

Tel.: (044) 8471511

Fax: (044) 8471551

E-Mail: Aftersales.Service@de.bosch.com

Luxemburg

Tel.: +32 2 588 0589

Fax: +32 2 588 0595

E-Mail: outillage.gereedschap@be.bosch.com

Transport

Die enthaltenen Li-Ionen-Akkus unterliegen den Anforderungen des Gefahrgutrechts. Die Akkus können durch den Benutzer ohne weitere Auflagen auf der Straße transportiert werden.

Beim Versand durch Dritte (z.B.: Lufttransport oder Spedition) sind besondere Anforderungen an Verpackung und Kennzeichnung zu beachten. Hier muss bei der Vorbereitung des Versandstückes ein Gefahrgut-Experte hinzugezogen werden.

Entsorgung

Elektrowerkzeuge, Akkus, Zubehör und Verpackungen sollen einer umweltgerechten Wiederverwertung zugeführt werden.



Werfen Sie Elektrowerkzeuge und Akkus/Batterien nicht in den Hausmüll!

Nur für EU-Länder:

Gemäß der europäischen Richtlinie 2012/19/EU müssen nicht mehr gebrauchsfähige Elektrowerkzeuge und gemäß der europäischen Richtlinie 2006/66/EG müssen defekte oder verbrauchte Akkus/Batterien getrennt gesammelt und einer umweltgerechten Wiederverwendung zugeführt werden.

Nicht mehr gebrauchsfähige Akkus/Batterien können direkt abgegeben werden bei:

Deutschland

Recyclingzentrum Elektrowerkzeuge

Osteroder Landstraße 3

37589 Kalefeld

Schweiz

Batrec AG

3752 Wimmis BE

Akkus/Batterien:**Li-Ion:**

Bitte beachten Sie die Hinweise im Abschnitt „Transport“, Seite 15.

- ▶ **Integrierte Akkus dürfen nur zur Entsorgung von Fachpersonal entnommen werden.** Durch das Öffnen der Gehäuseschale kann das Elektrowerkzeug zerstört werden.

Um den Akku aus dem Elektrowerkzeug zu entfernen, muss der Akku vollständig entladen sein. Eine Möglichkeit zur Entladung des Akkus, ist Äste mit großem Durchmesser zu schneiden, wobei der Schiebeshalter für kraftunterstütztes

Schneiden **7** auf Position c steht. Entfernen Sie die Klinge gemäß der Beschreibung im Abschnitt „Wartung und Reinigung“. Entfernen Sie das obere Gehäuse in dem Sie die Schrauben herausdrehen, trennen Sie dann den weißen Stecker von der Elektronik. Entfernen Sie die Schrauben, trennen Sie dann um den Akku zu entnehmen. Um einen Kurzschluss zu vermeiden, durchtrennen Sie die Anschlussleitungen des Akkus und isolieren Sie die Pole. Auch bei voller Entladung enthält der Akku noch eine Restladung, die im Falle eines Kurzschlusses freigesetzt werden kann.

Änderungen vorbehalten.

English**Safety Notes****Explanation of symbols**

Read instruction manual.



General hazard safety alert.



Danger – rotating blade. Keep hands and feet out of openings while the machine is running.



Do not use the power tool in the rain or leave it outdoors when it is raining.

General Power Tool Safety Warnings

⚠ WARNING Read all safety warnings, instructions, illustrations and specifications provided with this power tool. Failure to follow all instructions listed below may result in electric shock, fire and/or serious injury.

Save all warnings and instructions for future reference.

The term “power tool” in the warnings refers to your mains-operated (corded) power tool or battery-operated (cordless) power tool.

Work area safety

- ▶ **Keep work area clean and well lit.** Cluttered or dark areas invite accidents.
- ▶ **Do not operate power tools in explosive atmospheres, such as in the presence of flammable liquids, gases or dust.** Power tools create sparks which may ignite the dust or fumes.
- ▶ **Keep children and bystanders away while operating a power tool.** Distractions can cause you to lose control.

16 | English

Electrical safety

- ▶ **Power tool plugs must match the outlet. Never modify the plug in any way. Do not use any adapter plugs with earthed (grounded) power tools.** Unmodified plugs and matching outlets will reduce risk of electric shock.
- ▶ **Avoid body contact with earthed or grounded surfaces, such as pipes, radiators, ranges and refrigerators.** There is an increased risk of electric shock if your body is earthed or grounded.
- ▶ **Do not expose power tools to rain or wet conditions.** Water entering a power tool will increase the risk of electric shock.
- ▶ **Do not abuse the cord. Never use the cord for carrying, pulling or unplugging the power tool. Keep cord away from heat, oil, sharp edges and moving parts.** Damaged or entangled cords increase the risk of electric shock.
- ▶ **When operating a power tool outdoors, use an extension cord suitable for outdoor use.** Use of a cord suitable for outdoor use reduces the risk of electric shock.
- ▶ **If operating a power tool in a damp location is unavoidable, use a residual current device (RCD) protected supply.** Use of an RCD reduces the risk of electric shock.

Personal safety

- ▶ **Stay alert, watch what you are doing and use common sense when operating a power tool. Do not use a power tool while you are tired or under the influence of drugs, alcohol or medication.** A moment of inattention while operating power tools may result in serious personal injury.
- ▶ **Use personal protective equipment. Always wear eye protection.** Protective equipment such as dust mask, non-skid safety shoes, hard hat, or hearing protection used for appropriate conditions will reduce personal injuries.
- ▶ **Prevent unintentional starting. Ensure the switch is in the off-position before connecting to power source and/or battery pack, picking up or carrying the tool.** Carrying power tools with your finger on the switch or energising power tools that have the switch on invites accidents.
- ▶ **Remove any adjusting key or wrench before turning the power tool on.** A wrench or a key left attached to a rotating part of the power tool may result in personal injury.
- ▶ **Do not overreach. Keep proper footing and balance at all times.** This enables better control of the power tool in unexpected situations.
- ▶ **Dress properly. Do not wear loose clothing or jewellery. Keep your hair and clothing away from moving parts.** Loose clothes, jewellery or long hair can be caught in moving parts.
- ▶ **If devices are provided for the connection of dust extraction and collection facilities, ensure these are connected and properly used.** Use of dust collection can reduce dust-related hazards.
- ▶ **Do not let familiarity gained from frequent use of tools allow you to become complacent and ignore tool safety**

principles. A careless action can cause severe injury within a fraction of a second.

Power tool use and care

- ▶ **Do not force the power tool. Use the correct power tool for your application.** The correct power tool will do the job better and safer at the rate for which it was designed.
- ▶ **Do not use the power tool if the switch does not turn it on and off.** Any power tool that cannot be controlled with the switch is dangerous and must be repaired.
- ▶ **Disconnect the plug from the power source and/or remove the battery pack, if detachable, from the power tool before making any adjustments, changing accessories, or storing power tools.** Such preventive safety measures reduce the risk of starting the power tool accidentally.
- ▶ **Store idle power tools out of the reach of children and do not allow persons unfamiliar with the power tool or these instructions to operate the power tool.** Power tools are dangerous in the hands of untrained users.
- ▶ **Maintain power tools and accessories. Check for misalignment or binding of moving parts, breakage of parts and any other condition that may affect the power tool's operation. If damaged, have the power tool repaired before use.** Many accidents are caused by poorly maintained power tools.
- ▶ **Keep cutting tools sharp and clean.** Properly maintained cutting tools with sharp cutting edges are less likely to bind and are easier to control.
- ▶ **Use the power tool, accessories and tool bits etc. in accordance with these instructions, taking into account the working conditions and the work to be performed.** Use of the power tool for operations different from those intended could result in a hazardous situation.
- ▶ **Keep handles and grasping surfaces dry, clean and free from oil and grease.** Slippery handles and grasping surfaces do not allow for safe handling and control of the tool in unexpected situations.

Battery tool use and care

- ▶ **Recharge only with the charger specified by the manufacturer.** A charger that is suitable for one type of battery pack may create a risk of fire when used with another battery pack.
- ▶ **Use power tools only with specifically designated battery packs.** Use of any other battery packs may create a risk of injury and fire.
- ▶ **When battery pack is not in use, keep it away from other metal objects, like paper clips, coins, keys, nails, screws or other small metal objects, that can make a connection from one terminal to another.** Shorting the battery terminals together may cause burns or a fire.
- ▶ **Under abusive conditions, liquid may be ejected from the battery; avoid contact. If contact accidentally occurs, flush with water. If liquid contacts eyes, additionally seek medical help.** Liquid ejected from the battery may cause irritation or burns.

- ▶ **Do not use a battery pack or tool that is damaged or modified.** Damaged or modified batteries may exhibit unpredictable behaviour resulting in fire, explosion or risk of injury.
- ▶ **Do not expose a battery pack or tool to fire or excessive temperature.** Exposure to fire or temperature above 130 °C may cause explosion.
- ▶ **Follow all charging instructions and do not charge the battery pack or tool outside the temperature range specified in the instructions.** Charging improperly or at temperatures outside the specified range may damage the battery and increase the risk of fire.

Service

- ▶ **Have your power tool serviced by a qualified repair person using only identical replacement parts.** This will ensure that the safety of the power tool is maintained.
- ▶ **Never service damaged battery packs.** Service of battery packs should only be performed by the manufacturer or authorized service providers.

Safety Warnings for Cordless Secateurs

- ▶ This tool is not intended for use by persons (including children) with reduced physical, sensory or mental capabilities, or lack of experience and knowledge, unless they have been given supervision or instruction concerning use of the appliance by a person responsible for their safety. Children should be supervised to ensure that they do not play with the appliance.
- ▶ Minors should never be allowed to operate the tool; it should never be left unattended and when not in use should be stored in a locked place out of the reach of children.
- ▶ Don't use the machine or perform battery charging operations in the rain.
- ▶ Don't leave the machine in rain or wet locations.
- ▶ Keep bystanders well away from your work area.
- ▶ **Be careful not to catch foreign matter between the blades.** Remove the foreign matter from the blades.
- ▶ Take care, avoid cutting electrical wires that may be hidden.
- ▶ **Keep your free hand away from the cutting area. Never touch the blades.** They are very sharp and you may cut yourself.
- ▶ Be vigilant when operating to ensure that the fingers on the hand used to hold or move twigs to be pruned are not exposed to the cutting blade.
- ▶ **Do not force the machine to make it cut.** You could slip and injure yourself or cut something else unintentionally.
- ▶ Always check the blades carefully before operation.
- ▶ Handle the blades with extreme care to prevent cuts or injury from the blades.
- ▶ Operate the "safety lock" after each use and before attempting to perform inspection or maintenance.

- ▶ Always wear protective gloves when using, adjusting or cleaning the machine.
- ▶ Only use the machine for its intended use (see "Intended Use").



Protect the power tool against heat, e. g., against continuous intense sunlight, fire, water, and moisture. Danger of explosion.

- ▶ **In case of damage and improper use of the battery, vapours may be emitted. Ventilate the area and seek medical help in case of complaints.** The vapours can irritate the respiratory system.

Safety Warnings for Battery Chargers



Read all safety warnings and all instructions. Failure to follow the warnings and instructions may result in electric shock, fire and/or serious injury.

Save these instructions.

Use the battery charger only when you fully understand and can perform all functions without limitation, or have received appropriate instructions.



Keep the battery charger away from rain or moisture.

Penetration of water in the battery charger increases the risk of an electric shock.

- ▶ **Charge the power tool only with the supplied charger.**
- ▶ **Keep the battery charger clean.** Contamination can lead to danger of an electric shock.
- ▶ **Before each use, check the battery charger, cable and plug. If damage is detected, do not use the battery charger. Never open the battery charger yourself. Have repairs performed only by a qualified technician and only using original spare parts.** Damaged battery chargers, ca-





18 | English



bles and plugs increase the risk of an electric shock.

- ▶ **This charger is not intended for use by children and persons with physical, sensory or mental limitations or a lack of experience or knowledge. This charger can be used by children aged 8 and above and by persons who have physical, sensory or mental limitations or a lack of experience or knowledge if a person responsible for their safety supervises them or has instructed them in the safe operation of the charger and they understand the associated dangers.** Otherwise, there is a danger of operating errors and injuries.
- ▶ **Supervise children.** This will ensure that children do not play with the charger.

Symbols

The following symbols are important for reading and understanding the operating instructions. Please take note of the symbols and their meaning. The correct interpretation of the symbols will help you to use the machine in a better and safer manner.

Symbol	Meaning
	Wear eye protection.
	Only use the battery charger indoors.
	Reaction direction
	Movement direction
	Permitted action

Symbol	Meaning
	Prohibited action
	Accessories

Intended Use

This machine is intended for domestic use in pruning branches and plants with a thickness up to 25 mm (20 mm in hardwood).

Delivery Scope

Carefully remove the machine from its packaging and check if the following parts are complete:

- EasyPrune
- Battery Charger
- Operating instructions

When parts are missing or damaged, please contact your dealer.

Product Features

The numbering of the product features refers to the illustration of the machine on the graphics page.

- 1 Replaceable blade
- 2 Lower Blade
- 3 Wire cutter
- 4 Spring
- 5 Socket for charge connector
- 6 Safety lock
- 7 Power-Assistance sliding switch
- 8 Battery charge-control indicator
- 9 Blade screw
- 10 Plug connector for charger
- 11 Battery charger
- 12 Bushing

Accessories shown or described are not part of the standard delivery scope of the product. A complete overview of accessories can be found in our accessories program.

Technical Data

Cordless Secateurs		EasyPrune	
Article number		3 600 HB2 0..	
Rated voltage	V	3.6	
Max. cutting capacity	mm	20 (hard wood)	
	mm	25 (soft wood)	
Max. cuts per battery charge		450	
Weight according to EPTA-Procedure 01:2014	kg	0.49	
Permitted ambient temperature			
	- during charging	°C	0... +45
	- during operation and during storage	°C	-20...+50
Battery		Li-Ion	
Capacity	Ah	1.5	
Energy	Wh	5.4	
Number of battery cells		1	
Battery Charger			
Article number		1 600 A00 3RK (EU)	
		1 600 A00 48V (UK)	
		1 600 A00 48U (AUS)	
Charging time	h	3.5	
Weight according to EPTA-Procedure 01:2014	kg	0.06	
Protection class		□/II	

* Limited performance at temperatures < 0 °C

* The overheating protection stops the power tool at temperatures > +65 °C.

Noise/Vibration Information

Sound emission values determined according to EN 62841-1.

Typically the A-weighted sound pressure level of the product is lower than 70 dB(A).

Vibration total values a_h (triax vector sum) and uncertainty K determined according to EN 62841-1:

$$a_h = 2.5 \text{ m/s}^2, K = 1.5 \text{ m/s}^2.$$

The vibration level given in this information sheet has been measured in accordance with a standardised test given in EN 62841 and may be used to compare one tool with another. It may be used for a preliminary assessment of exposure.

The declared vibration emission level represents the main applications of the tool. However, if the tool is used for different applications, with different accessories or insertion tools or is poorly maintained, the vibration emission may differ. This may significantly increase the exposure level over the total working period.

An estimation of the level of exposure to vibration should also take into account the times when the tool is switched off or when it is running but not actually doing the job. This may significantly reduce the exposure level over the total working period.

Identify additional safety measures to protect the operator from the effects of vibration such as: maintain the tool and the accessories, keep the hands warm, organise work patterns.

Battery Charging (see figure A)

► **Observe the mains voltage!** The voltage of the power supply must correspond with the data given on the nameplate of the battery charger. Battery chargers marked with 230 V can also be operated with 220 V.

Note: The battery is supplied partially charged. To ensure full capacity of the battery, completely charge the battery before using your power tool for the first time.

The lithium-ion battery can be charged at any time without reducing its service life. Interrupting the charging procedure does not damage the battery.

The Lithium-Ion battery is protected against deep discharging. When the battery is discharged, the machine stops the power-assisted cutting and works in manual mode at all cutting diameters.

The battery needs to be recharged when the battery charge-control indicator **8** flashes short red once during a cut.

The charging procedure begins as soon as the mains plug of the battery charger is plugged into a socket outlet and the charge connector **10** is plugged into the socket **5** on the top of the handle.

Socket **5** is only accessible when safety lock **6** is in locked position.

The battery charge-control indicator **8** indicates the charging progress. The indicator slowly flashes green during charge process. When the battery charge-control indicator **lights up green continuously**, the battery is fully charged.

During the charging procedure, the handle of the machine warms up. This is normal.

Disconnect the battery charger from the mains supply when not using it for longer periods.

► **Protect the battery charger against moisture!**

Observe the notes for disposal.

Battery Charge-control Indication

The battery charge-control indicator **8** indicates the charge condition of the battery while cutting branches:

LED	Capacity
Continuous lighting, green	≥ 35%
Flashing light, green	5 – 35%
Single flash, red	0 – 5%

20 | English

Operation

Unlocking (see figure B1)

Dis-engage the safety lock **6** by moving the button. The tool will open and is now ready for use.

Locking

After usage, close the handles and engage the safety lock **6** by moving the button. Always keep in locked position, when not in use.

Gripping position (see figures B2 – B4)

Grip the tool at the front, as shown. Do not grip the tool towards the back of the handles or with finger(s) between the handles.

Power assisted cutting (see figure B)

This power tool provides power-assisted cutting. It is operated like a pair of manual secateurs and will cut in manual mode without power-assisted cutting until a certain branch diameter is reached. The tool will start power-assisted cutting when cutting above this branch diameter by starting the integrated motor. The noise while power-assisted cutting is active is normal.

The tool will not move without the gripping force closing the handles. **If no force is exerted onto the handles, the tool stops.**

The power-assisted cutting has three levels: low, medium and high. In the low setting (**a**) the tool will start at bigger diameters and/or harder wood (older branches). In the medium setting (**b**) the tool will start at medium diameters and/or harder wood. (1 – 2 years old branches) In the high setting (**c**) the tool will start at small diameters.

Working Advice

Pruning Tips (see figures C1 – C10)

Never operate the machine in an awkward posture. This may cause serious injury.

Keep your free hand away from the cutting area. Never touch the blades. They are very sharp and you may cut yourself.

- C1** Always wear protective gloves while pruning.
- C2** Never cut too close to the stem so the wound can heal properly.
- C3** Always make the cut about 8 mm from the bud.
- C4** The cut should slope away from the bud so the rain can run off.
- C5** If you remove an entire stem, cut back to the point where it branched.
- C6** Never push the blade of the pruner into the ground to cut suckers.
- C7** Cut branches one by one as shown.
- C8** Remove overcrowds or crossing stems.
- C9** Remove thin or weak growth.
- C10** Always remove dead, damaged and diseased branches.

Troubleshooting



The following table provides common troubleshooting information. The battery-charge control indicator provides additional information that can be used to identify a fault or issue.

Problem	Possible Cause	Corrective Action
Tool stops while cutting	Not enough pressure on handles	Continue moving handles towards each other while cutting Hold the tool with a firmer grip Set Power-assisted cutting to a higher level using switch 7
Blades get stuck in a thick branch	Low battery capacity Too hard wood Too big diameter Wrong cutting position	Grip the upper handle only and remove the tool by tilting the blade Recharge tool, if necessary

Problem	Possible Cause	Corrective Action
Power-assisted cutting does not activate with LED flashing when cutting is attempted:		
LED flashes red 3 times	Wood being cut is too thick/hard	Try cutting in a thinner area of the branch
	Battery charge is too low	Recharge battery
LED flashes red twice	Battery temperature too high	Ambient temperature too high (do not leave tool in direct sunlight) Wait 10–15 minutes to let battery cool down
	Battery temperature too low	Ambient temperature too low (do not use tool when outside temperatures are below -20°C) Store tool inside, when not in use
LED flashes red once	Battery charge is too low	Recharge battery
LED solid green then flashes red fast	Power-assisted cutting system defective	Contact Service Agent
LED flashes red fast when cut is attempted	Time between cuts too short	Slow down between two consecutive cuts

Maintenance and Cleaning



Warning! Pull power-assistance sliding switch 7 into position "a" before any maintenance or cleaning. (see figure B)

For safe and proper working, always keep the machine clean.

Always wear protective gloves when using, adjusting or cleaning the machine.

When the battery is no longer operative, please refer to an authorised after-sales service agent for Bosch power tools.

The spring 4 located between the handles is NOT exchangeable and SHOULD NOT be removed. Failure to follow this warning will lead to serious injury.

Changing the Blade (see figures D1 – D4)

Blade accessory F 016 800 475

Unlock the tool using safety lock 6 and set power-assistance sliding switch 7 in position as shown.

Use hex key provided with replacement blade accessory to remove the blade screw 9 and bushing 12 together, which secure the blade.

Insert new blade 1 as shown, then insert the blade screw 9 and bushing 12 together and use hex key to tighten the screw.

After Pruning/Storage

Clean the exterior of the garden product thoroughly using a soft brush and cloth. Do not use water, solvents or polishes. Remove all debris.

Always lubricate the cutting blade with protective spray before storage.

Store the machine in a secure, dry place out of reach of children with the safety lock 6 engaged. **Do not leave the tool outside, when not in use.** Do not place other objects on top of the machine

After-sales Service and Application Service

www.bosch-garden.com

In all correspondence and spare parts order, please always include the 10-digit article number given on the type plate of the machine.

Great Britain

Robert Bosch Ltd. (B.S.C.)
P.O. Box 98
Broadwater Park
North Orbital Road
Denham
Uxbridge
UB 9 5HJ

At www.bosch-pt.co.uk you can order spare parts or arrange the collection of a product in need of servicing or repair.

Tel. Service: (0344) 7360109

E-Mail: boschservicecentre@bosch.com

Ireland

Origo Ltd.
Unit 23 Magna Drive
Magna Business Park
City West
Dublin 24
Tel. Service: (01) 4666700
Fax: (01) 4666888

Australia, New Zealand and Pacific Islands

Robert Bosch Australia Pty. Ltd.
Power Tools
Locked Bag 66
Clayton South VIC 3169
Customer Contact Center
Inside Australia:
Phone: (01300) 307044
Fax: (01300) 307045

22 | English

Inside New Zealand:
Phone: (0800) 543353
Fax: (0800) 428570

Outside AU and NZ:
Phone: +61 3 95415555
www.bosch-pt.com.au
www.bosch-pt.co.nz

Republic of South Africa

Customer service
Hotline: (011) 6519600

Gauteng – BSC Service Centre

35 Roper Street, New Centre
Johannesburg
Tel.: (011) 4939375
Fax: (011) 4930126
E-Mail: bsctools@icon.co.za

KZN – BSC Service Centre

Unit E, Almar Centre
143 Crompton Street
Pinetown
Tel.: (031) 7012120
Fax: (031) 7012446
E-Mail: bsc.dur@za.bosch.com

Western Cape – BSC Service Centre

Democracy Way, Prosperity Park
Milnerton
Tel.: (021) 5512577
Fax: (021) 5513223
E-Mail: bsc@zsd.co.za

Bosch Headquarters

Midrand, Gauteng
Tel.: (011) 6519600
Fax: (011) 6519880
E-Mail: rbsa-hq.pts@za.bosch.com

Transport

The contained lithium-ion batteries are subject to the Dangerous Goods Legislation requirements. The user can transport the batteries by road without further requirements. When being transported by third parties (e.g.: air transport or forwarding agency), special requirements on packaging and labelling must be observed. For preparation of the item being shipped, consulting an expert for hazardous material is required.

Disposal

The machine, rechargeable batteries, accessories and packaging should be sorted for environmental-friendly recycling.



Do not dispose of power tools and batteries/rechargeable batteries into household waste!

Only for EC countries:

According to the European Guideline 2012/19/EU, power tools that are no longer usable, and according to the European Guideline 2006/66/EC, defective or used battery packs/batteries, must be collected separately and disposed of in an environmentally correct manner.

Batteries no longer suitable for use can be directly returned at:

Great Britain

Robert Bosch Ltd. (B.S.C.)
P.O. Box 98
Broadwater Park
North Orbital Road
Denham
Uxbridge
UB 9 5HJ

At www.bosch-pt.co.uk you can order spare parts or arrange the collection of a product in need of servicing or repair.

Tel. Service: (0344) 7360109

E-Mail: boschservicecentre@bosch.com

Battery packs/batteries:**Li-ion:**

Please observe the instructions in section "Transport", page 22.

► **Integrated batteries may only be removed for disposal by qualified personnel.** Opening the housing shell can destroy the power tool.

To remove the battery from the power tool, the battery has to be fully discharged. One possibility to discharge the battery is, to cut branches with large diameter with power-assistance sliding switch **7** on setting c. Remove the top blade as described in section "Maintenance and Cleaning". Remove the upper housing by unscrewing the screws, then disconnect the white connector from the electronics. Unscrew the screws from the lower housing to remove the battery. To prevent a short circuit, cut the wiring to the battery one at a time and then isolate the poles. Even when fully discharged, the battery still contains a residual capacity, which can be released in case of a short circuit.

Subject to change without notice.

Français

Avertissements de sécurité

Explication des symboles



Lisez soigneusement ces instructions d'utilisation.



Indications générales sur d'éventuels dangers.



Danger : lame en rotation ! Ne pas mettre les mains ni les pieds dans l'ouverture tant que l'outil de jardin est en fonctionnement.



Ne pas utiliser l'outil électroportatif par temps de pluie et ne pas l'exposer à la pluie.

Avertissements de sécurité généraux pour l'outil électrique

⚠ AVERTISSEMENT Lire tous les avertissements de sécurité, les instructions, les illustrations et les spécifications fournis avec cet outil électrique. Ne pas suivre les instructions énumérées ci-dessous peut provoquer un choc électrique, un incendie et/ou une blessure sérieuse.

Conserver tous les avertissements et toutes les instructions pour pouvoir s'y reporter ultérieurement.

Le terme « outil électrique » dans les avertissements fait référence à votre outil électrique alimenté par le secteur (avec cordon d'alimentation) ou votre outil électrique fonctionnant sur batterie (sans cordon d'alimentation).

Sécurité de la zone de travail

- ▶ **Conserver la zone de travail propre et bien éclairée.** Les zones en désordre ou sombres sont propices aux accidents.
- ▶ **Ne pas faire fonctionner les outils électriques en atmosphère explosive, par exemple en présence de liquides inflammables, de gaz ou de poussières.** Les outils électriques produisent des étincelles qui peuvent enflammer les poussières ou les fumées.
- ▶ **Maintenir les enfants et les personnes présentes à l'écart pendant l'utilisation de l'outil électrique.** Les distractions peuvent vous faire perdre le contrôle de l'outil.

Sécurité électrique

- ▶ **Il faut que les fiches de l'outil électrique soient adaptées au socle. Ne jamais modifier la fiche de quelque façon que ce soit. Ne pas utiliser d'adaptateurs avec des outils électriques à branchement de terre.** Des fiches non modifiées et des socles adaptés réduisent le risque de choc électrique.

- ▶ **Éviter tout contact du corps avec des surfaces reliées à la terre telles que les tuyaux, les radiateurs, les cuisinières et les réfrigérateurs.** Il existe un risque accru de choc électrique si votre corps est relié à la terre.
- ▶ **Ne pas exposer les outils électriques à la pluie ou à des conditions humides.** La pénétration d'eau à l'intérieur d'un outil électrique augmente le risque de choc électrique.
- ▶ **Ne pas maltraiter le cordon. Ne jamais utiliser le cordon pour porter, tirer ou débrancher l'outil électrique. Maintenir le cordon à l'écart de la chaleur, du lubrifiant, des arêtes vives ou des parties en mouvement.** Des cordons endommagés ou emmêlés augmentent le risque de choc électrique.
- ▶ **Lorsqu'on utilise un outil électrique à l'extérieur, utiliser un prolongateur adapté à l'utilisation extérieure.** L'utilisation d'un cordon adapté à l'utilisation extérieure réduit le risque de choc électrique.
- ▶ **Si l'usage d'un outil électrique dans un emplacement humide est inévitable, utiliser une alimentation protégée par un dispositif à courant différentiel résiduel (RCD).** L'usage d'un RCD réduit le risque de choc électrique.

Sécurité des personnes

- ▶ **Rester vigilant, regarder ce que vous êtes en train de faire et faire preuve de bon sens dans votre utilisation de l'outil électrique. Ne pas utiliser un outil électrique lorsque vous êtes fatigué ou sous l'emprise de drogues, de l'alcool ou de médicaments.** Un moment d'inattention en cours d'utilisation d'un outil électrique peut entraîner des blessures graves.
- ▶ **Utiliser un équipement de protection individuelle. Toujours porter une protection pour les yeux.** Les équipements de protection individuelle tels que les masques contre les poussières, les chaussures de sécurité antidérapantes, les casques ou les protections auditives utilisés pour les conditions appropriées réduisent les blessures.
- ▶ **Éviter tout démarrage intempestif. S'assurer que l'interrupteur est en position arrêt avant de brancher l'outil au secteur et/ou au bloc de batteries, de le ramasser ou de le porter.** Porter les outils électriques en ayant le doigt sur l'interrupteur ou brancher des outils électriques dont l'interrupteur est en position marche est source d'accidents.
- ▶ **Retirer toute clé de réglage avant de mettre l'outil électrique en marche.** Une clé laissée fixée sur une partie tournante de l'outil électrique peut donner lieu à des blessures.
- ▶ **Ne pas se précipiter. Garder une position et un équilibre adaptés à tout moment.** Cela permet un meilleur contrôle de l'outil électrique dans des situations inattendues.
- ▶ **S'habiller de manière adaptée. Ne pas porter de vêtements amples ou de bijoux. Garder les cheveux et les vêtements à distance des parties en mouvement.** Des

24 | Français

vêtements amples, des bijoux ou les cheveux longs peuvent être pris dans des parties en mouvement.

- ▶ **Si des dispositifs sont fournis pour le raccordement d'équipements pour l'extraction et la récupération des poussières, s'assurer qu'ils sont connectés et correctement utilisés.** Utiliser des collecteurs de poussière peut réduire les risques dus aux poussières.
- ▶ **Rester vigilant et ne pas négliger les principes de sécurité de l'outil sous prétexte que vous avez l'habitude de l'utiliser.** Une fraction de seconde d'inattention peut provoquer une blessure grave.

Utilisation et entretien de l'outil électrique

- ▶ **Ne pas forcer l'outil électrique. Utiliser l'outil électrique adapté à votre application.** L'outil électrique adapté réalise mieux le travail et de manière plus sûre au régime pour lequel il a été construit.
- ▶ **Ne pas utiliser l'outil électrique si l'interrupteur ne permet pas de passer de l'état de marche à arrêt et inversement.** Tout outil électrique qui ne peut pas être commandé par l'interrupteur est dangereux et il faut le réparer.
- ▶ **Débrancher la fiche de la source d'alimentation et/ou enlever le bloc de batteries, s'il est amovible, avant tout réglage, changement d'accessoires ou avant de ranger l'outil électrique.** De telles mesures de sécurité préventives réduisent le risque de démarrage accidentel de l'outil électrique.
- ▶ **Conserver les outils électriques à l'arrêt hors de la portée des enfants et ne pas permettre à des personnes ne connaissant pas l'outil électrique ou les présentes instructions de le faire fonctionner.** Les outils électriques sont dangereux entre les mains d'utilisateurs novices.
- ▶ **Observer la maintenance des outils électriques et des accessoires. Vérifier qu'il n'y a pas de mauvais alignement ou de blocage des parties mobiles, des pièces cassées ou toute autre condition pouvant affecter le fonctionnement de l'outil électrique. En cas de dommages, faire réparer l'outil électrique avant de l'utiliser.** De nombreux accidents sont dus à des outils électriques mal entretenus.
- ▶ **Garder affûtés et propres les outils permettant de couper.** Des outils destinés à couper correctement entretenus avec des pièces coupantes tranchantes sont moins susceptibles de bloquer et sont plus faciles à contrôler.
- ▶ **Utiliser l'outil électrique, les accessoires et les lames etc., conformément à ces instructions, en tenant compte des conditions de travail et du travail à réaliser.** L'utilisation de l'outil électrique pour des opérations différentes de celles prévues peut donner lieu à des situations dangereuses.
- ▶ **Il faut que les poignées et les surfaces de préhension restent sèches, propres et dépourvues d'huiles et de graisses.** Des poignées et des surfaces de préhension glissantes rendent impossibles la manipulation et le contrôle en toute sécurité de l'outil dans les situations inattendues.

Utilisation des outils fonctionnant sur batteries et précautions d'emploi

- ▶ **Ne recharger qu'avec le chargeur spécifié par le fabricant.** Un chargeur qui est adapté à un type de bloc de batteries peut créer un risque de feu lorsqu'il est utilisé avec un autre type de bloc de batteries.
- ▶ **N'utiliser les outils électriques qu'avec des blocs de batteries spécifiquement désignés.** L'utilisation de tout autre bloc de batteries peut créer un risque de blessure et de feu.
- ▶ **Lorsqu'un bloc de batteries n'est pas utilisé, le maintenir à l'écart de tout autre objet métallique, par exemple trombones, pièces de monnaie, clés, clous, vis ou autres objets de petite taille qui peuvent donner lieu à une connexion d'une borne à une autre.** Le court-circuitage des bornes d'une batterie entre elles peut causer des brûlures ou un feu.
- ▶ **Dans de mauvaises conditions, du liquide peut être éjecté de la batterie; éviter tout contact. En cas de contact accidentel, nettoyer à l'eau. Si le liquide entre en contact avec les yeux, rechercher en plus une aide médicale.** Le liquide éjecté des batteries peut causer des irritations ou des brûlures.
- ▶ **Ne pas utiliser un bloc de batteries ou un outil fonctionnant sur batteries qui a été endommagé ou modifié.** Les batteries endommagées ou modifiées peuvent avoir un comportement imprévisible provoquant un feu, une explosion ou un risque de blessure.
- ▶ **Ne pas exposer un bloc de batteries ou un outil fonctionnant sur batteries au feu ou à une température excessive.** Une exposition au feu ou à une température supérieure à 130 °C peut provoquer une explosion.
- ▶ **Suivre toutes les instructions de charge et ne pas charger le bloc de batteries ou l'outil fonctionnant sur batteries hors de la plage de températures spécifiée dans les instructions.** Un chargement incorrect ou à des températures hors de la plage spécifiée de températures peut endommager la batterie et augmenter le risque de feu.

Maintenance et entretien

- ▶ **Faire entretenir l'outil électrique par un réparateur qualifié utilisant uniquement des pièces de rechange identiques.** Cela assure le maintien de la sécurité de l'outil électrique.
- ▶ **Ne jamais effectuer d'opération d'entretien sur des blocs de batteries endommagés.** Il convient que l'entretien des blocs de batteries ne soit effectué que par le fabricant ou les fournisseurs de service autorisés.

Consignes de sécurité pour sérateurs sans fil

- ▶ Cet outil de jardin doit être utilisé par des personnes disposant des capacités physiques adaptées et de l'expérience et/ou des connaissances nécessaires. Si tel n'était pas le cas ou en cas d'utilisation de cet outil par des enfants, cette utilisation ne sera possible que sous la surveillance

d'une personne responsable de la sécurité des utilisateurs ou que ces derniers aient été instruits quant au maniement de l'outil. Dans le cas contraire, un risque de mauvaise utilisation et de blessures existe.

Les enfants doivent être surveillés pour assurer qu'ils ne jouent pas avec l'outil de jardin.

- ▶ Ne pas laisser les enfants utiliser l'appareil ; ne laisser jamais l'appareil sans surveillance et conserver les appareils non utilisés hors de la portée des enfants à un endroit sûr.
- ▶ Ne pas utiliser l'appareil par temps de pluie et ne pas charger l'accu sous la pluie.
- ▶ Ne pas laisser l'appareil sous la pluie ou dans des conditions humides.
- ▶ Garder une distance de sécurité entre l'utilisateur de la zone de travail et les personnes se trouvant à proximité.
- ▶ **Veiller à ce qu'aucun objet étranger ne soit happé par les lames.** Éliminez ces objets se trouvant entre les lames.
- ▶ Veiller à ne pas couper des câbles électriques cachés.
- ▶ **Maintenir votre main libre à une distance sûre de la zone de travail. Ne pas toucher les lames.** Celles-ci sont très aiguës et risquent de vous blesser.
- ▶ Rester vigilant lors de l'utilisation de l'appareil, toujours veiller à ne pas exposer les doigts de votre main libre, avec laquelle vous tenez ou bougez les branches, au lames.
- ▶ **Ne pas forcer l'appareil.** Vous pouvez glisser et vous blesser ou découper involontairement un autre objet.
- ▶ Avant de commencer tout travail, contrôler les lames soigneusement.
- ▶ Traiter les lames avec la plus grande précaution pour éviter de se couper ou de se blesser par les lames.
- ▶ Bloquer le verrouillage de sécurité après chaque utilisation et avant d'effectuer des travaux de contrôle ou d'entretien.
- ▶ Portez toujours des gants de protection si vous travaillez avec l'appareil ou si vous voulez effectuer des travaux d'entretien/de nettoyage.
- ▶ N'utiliser l'appareil que pour les travaux prévus à cet effet (voir « Utilisation conforme »).



Protéger l'outil électroportatif de toute source de chaleur, comme p. ex. l'exposition directe au soleil, au feu, à l'eau et à l'humidité. Il y a un risque d'explosion.

- ▶ **En cas d'endommagement et d'utilisation non conforme de l'accu, des vapeurs peuvent s'échapper. Ventiler le lieu de travail et, en cas de malaises, consulter un médecin.** Les vapeurs peuvent entraîner des irritations des voies respiratoires.

Instructions de sécurité pour chargeurs



Il est impératif de lire toutes les consignes de sécurité et toutes les instructions. Le non-respect des avertissements et ins-

tructions indiqués ci-après peut conduire à une électrocution, un incendie et/ou de graves blessures.

Garder précieusement ces instructions.

N'utilisez le chargeur qu'après vous être familiarisé avec toutes ses fonctions et que vous êtes capable de l'utiliser sans réserves ou après avoir reçu des instructions correspondantes.



Ne pas exposer le chargeur à la pluie ou à l'humidité. La pénétration d'eau dans un chargeur augmente le risque d'un choc électrique.

- ▶ **Ne chargez l'outil électroportatif qu'avec le chargeur fourni.**
- ▶ **Maintenir le chargeur propre.** Un encrassement augmente le risque de choc électrique.
- ▶ **Avant toute utilisation, contrôler le chargeur, la fiche et le câble. Ne pas utiliser le chargeur si des défauts sont constatés. Ne pas démonter le chargeur soi-même et ne le faire réparer que par une personne qualifiée et seulement avec des pièces de rechange d'origine.** Des chargeurs, câbles et fiches endommagés augmentent le risque d'un choc électrique.
- ▶ **Ce chargeur n'est pas prévu pour être utilisé par des enfants ni par des personnes souffrant d'un handicap physique, sensoriel ou mental ou manquant d'expérience ou de connaissances. Ce chargeur peut être utilisé par les enfants (âgés d'au moins 8 ans) et par les personnes souffrant d'un handicap**







26 | Français

physique, sensoriel ou mental ou manquant d'expérience ou de connaissances, lorsque ceux-ci sont sous la surveillance d'une personne responsable de leur sécurité ou après avoir reçu des instructions sur la façon d'utiliser le chargeur en toute sécurité et après avoir bien compris les dangers inhérents à son utilisation. Sinon, il existe un risque de blessures et d'utilisation inappropriée.

► **Ne laissez pas les enfants sans surveillance.** Faites en sorte que les enfants ne jouent pas avec le chargeur.

Symboles

Les symboles suivants sont importants pour pouvoir lire et mieux comprendre le mode d'emploi. Veuillez mémoriser ces symboles et leur signification. L'interprétation correcte des symboles vous permettra de mieux utiliser votre outil électroportatif en toute sécurité.

Symbole	Signification
	Portez des lunettes de sécurité.
	N'utilisez le chargeur que dans des locaux secs.
	Direction de réaction
	Direction de déplacement
	Action autorisée
	Interdit
	Accessoires

Utilisation conforme

Cet appareil est conçu pour couper des branches et des plantes d'un diamètre de jusqu'à 25 mm (20 mm dans le bois doux) dans le domaine privé.

Accessoires fournis

Retirez avec précaution l'appareil de l'emballage, vérifiez si tous les éléments suivants sont complets :

- EasyPrune
- Chargeur
- Instructions d'utilisation

S'il vous manque des éléments ou si l'un d'eux est endommagé, veuillez contacter votre revendeur.

Éléments de l'appareil

La numérotation des éléments de l'appareil se réfère à la représentation de l'outil électroportatif sur la page graphique.

- 1 lame échangeable
- 2 Contre-lame
- 3 Coupe-fil
- 4 Ressort
- 5 Prise pour fiche de charge
- 6 Verrouillage de sécurité
- 7 Interrupteur coulissant pour l'assistance électrique
- 8 Voyant lumineux indiquant l'état de charge de l'accu
- 9 Vis de fixation de la lame
- 10 Fiche du chargeur
- 11 Chargeur
- 12 Douille pour fixation de la lame

Les accessoires décrits ou illustrés ne sont pas tous compris dans la fourniture. Vous trouverez les accessoires complets dans notre programme d'accessoires.

Caractéristiques techniques

Sécateur sans fil		EasyPrune	
N° d'article		3 600 HB2 0..	
Tension nominale	V	3,6	
Puissance de coupe max.	mm	20 (Bois dur)	
	mm	25 (Bois doux)	
Coupes max. par chargement de batterie		450	
Poids suivant EPTA-Procédure 01:2014	kg	0,49	
Plage de températures autorisées			
	- pendant la charge	°C	0... +45
	- pendant le fonctionnement* et pour le stockage	°C	-20... +50

* Performances réduites à des températures < à 0 °C
* La protection contre la surchauffe arrête l'outil électroportatif dès que la température devient > à +65 °C.

Sécateur sans fil		EasyPrune
Accumulateur		Lithium ion
Capacité	Ah	1,5
Énergie	Wh	5,4
Nombre cellules de batteries rechargeables		1
Chargeur		
N° d'article		1 600 A00 3RK (EU) 1 600 A00 48V (UK) 1 600 A00 48U (AUS)
Durée de charge	h	3,5
Poids suivant EPTA- Procédure 01:2014	kg	0,06
Classe de protection		□/II

* Performances réduites à des températures < à 0 °C
* La protection contre la surchauffe arrête l'outil électroportatif dès que la température devient > à +65 °C.

Niveau sonore et vibrations

Valeurs d'émissions sonores déterminées selon la norme EN 62841-1.

Le niveau sonore réel de l'outil électroportatif est inférieur à 70 dB(A).

Valeurs totales des vibrations a_h (somme vectorielle des trois axes directionnels) et incertitude K relevées conformément à la norme EN 62841-1 :

$$a_h < 2,5 \text{ m/s}^2, K = 1,5 \text{ m/s}^2.$$

Le niveau d'oscillation indiqué dans ces instructions d'utilisation a été mesuré conformément à la norme EN 62841 et peut être utilisé pour une comparaison d'outils électroportatifs. Il est également approprié pour une estimation préliminaire de la charge vibratoire.

Le niveau d'oscillation correspond aux utilisations principales de l'outil électroportatif. Si l'outil électrique est néanmoins utilisé pour d'autres applications, avec différents accessoires ou d'autres outils de travail ou s'il est mal entretenu, le niveau d'oscillation peut être différent. Ceci peut augmenter considérablement la charge vibratoire pendant toute la durée de travail.

Pour une estimation précise de la charge vibratoire, il est recommandé de prendre aussi en considération les périodes pendant lesquelles l'appareil est éteint ou en fonctionnement, mais pas vraiment utilisé. Ceci peut réduire considérablement la charge vibratoire pendant toute la durée de travail. Déterminez des mesures de protection supplémentaires pour protéger l'utilisateur des effets des vibrations, telles que par exemple : Entretien de l'outil électrique et des outils de travail, maintenir les mains chaudes, organisation des opérations de travail.

Chargement de l'accu (voir figure A)

► **Tenez compte de la tension du réseau !** La tension de la source de courant doit correspondre aux indications se trouvant sur la plaque signalétique du chargeur. Les chargeurs marqués 230 V peuvent également fonctionner sous 220 V.

Note : L'accumulateur fourni avec la machine est en état de charge faible. Afin de garantir la puissance complète de l'accumulateur, chargez ce dernier complètement avant la première mise en service.

La batterie Lithium-ion peut être rechargée à tout moment, sans que sa durée de vie n'en soit réduite. Le fait d'interrompre le processus de charge n'endommage pas la batterie.

La batterie Lithium-ion dispose d'une protection de décharge profonde. Si la batterie est déchargée, le découpage électriquement assisté est arrêté et l'outil peut être utilisé en mode manuel pour tous les diamètres de coupe.

Il est recommandé de recharger la batterie si le voyant lumineux indiquant l'état de charge de la batterie **8** clignote brièvement rouge pendant l'opération de coupe.

Le processus de charge commence dès que la fiche de secteur du chargeur est introduite dans la prise de courant et la fiche de charge **10** dans la prise **5** sur la poignée. La prise **5** n'est accessible que lorsque le verrouillage de sécurité **6** est verrouillé.

Le voyant lumineux indiquant l'état de charge de la batterie **8** indique où en est le processus de charge. Lors de l'opération de charge, le voyant lumineux clignote lentement vert. Si le voyant lumineux indiquant l'état de charge de la batterie **reste allumé vert en permanence**, la batterie est complètement chargée.

La poignée de l'outil électroportatif chauffe durant le processus de charge. Ceci est normal.

Débranchez le chargeur lorsque celui-ci n'est pas utilisé pendant une période prolongée.

► **Protégez le chargeur contre la pluie !**

Respectez les indications concernant l'élimination.

Voyant lumineux indiquant l'état de charge de l'accu

Le voyant lumineux indiquant l'état de charge de la batterie **8** indique l'état de charge de la batterie pendant le fonctionnement :

LED	Capacité
Lumière verte permanente	≥ 35 %
Lumière clignotante verte	5 – 35 %
Éclat simple, rouge	0 – 5 %

Fonctionnement

Déverrouillage (voir figure B1)

Pousser le verrouillage de sécurité **6** vers l'arrière pour le désactiver. L'outil est ouvert et est prêt à être utilisé.

28 | Français

Verrouillage

Après l'utilisation, serrer les poignées et pousser le verrouillage de sécurité **6** vers l'avant pour le verrouiller. Toujours verrouiller le sécateur en cas de non-utilisation.

Position de saisie (voir figures B2 – B4)

Tenir l'outil de jardin dans la zone avant, ainsi que représenté dans la figure. Ne pas tenir l'outil de jardin dans la zone arrière des poignées ou avec le(s) doigt(s) entre les poignées.

Découpage électriquement assisté (voir figure B)

L'outil de jardin assiste l'utilisateur lors de l'opération de découpage. Il est utilisé comme un sécateur traditionnel et coupe en mode manuel sans assistance électrique tant qu'un certain diamètre n'est pas dépassé. Pour les diamètres de branches plus importants, le moteur intégré se met en marche pour l'assistance électrique. Une émission sonore pendant le découpage électriquement assisté est normal.

L'assistance électrique fonctionne aussi longtemps que l'on exerce une pression sur les poignées. **Sans pression sur les poignées, l'outil de jardin s'arrête.**

L'assistance électrique peut être réglée sur trois niveaux : bas, moyen et haut. En bas niveau (**a**), l'assistance électrique ne démarre que pour les diamètres plus élevés et/ou du bois dur (pour les branches plus âgées). En niveau moyen (**b**), l'assistance électrique démarre pour les diamètres moyens et/ou du bois dur (branches de 1 – à 2 ans). En niveau élevé (**c**) l'assistance électrique démarre déjà pour les petits diamètres.

Instructions d'utilisation**Trucs et astuces pour couper le bois (voir les figures C1 – C10)**

Ne pas manier l'appareil dans une position corporelle défavorable. Ceci peut entraîner des blessures graves.

Maintenir votre main libre à une distance sûre de la zone de travail. Ne pas toucher les lames. Celles-ci sont très aiguës et risquent de vous blesser.

- | | |
|------------|--|
| C1 | Portez toujours des gants de protection pendant les travaux de coupe. |
| C2 | N'effectuez pas la coupe trop proche du tronc pour permettre à la coupe de se cicatriser. |
| C3 | Positionnez la coupe toujours à 8 mm au-dessus du bourgeon. |
| C4 | La coupe devrait être effectuée en s'éloignant du bourgeon pour que l'eau de pluie s'évacue. |
| C5 | Si vous rabattez entièrement une pousse, coupez cette dernière jusqu'à sa ramification. |
| C6 | N'enfoncez pas les lames du sécateur dans la terre pour couper des surgeons. |
| C7 | Coupez les branches l'une après l'autre, conformément à la figure. |
| C8 | Enlevez un couvert végétal trop dense ou des branches entrecroisées. |
| C9 | Enlevez tout couvert végétal trop mince ou dépérissant. |
| C10 | Enlevez toujours des rameaux mortes, endommagées ou malades. |

Dépistage d'erreurs

Le tableau suivant contient des informations générales relatives au dépannage. Le voyant lumineux indiquant l'état de charge de la batterie donne des informations supplémentaires pouvant être utilisées pour l'identification d'une erreur ou d'un problème.

Problème	Cause possible	Remède
L'outil de jardin s'arrête lors du découpage	Pression trop faible sur les poignées	Coincez toujours les poignées lors du découpage Coincez les poignées de manière plus ferme À l'aide de l'interrupteur, mettez le découpage assisté électriquement sur un niveau plus élevé 7
Les lames se coincent dans une branche épaisse	Faible capacité de la batterie Bois trop dur Diamètre trop élevé Fausse position de coupe	Ne tenez l'outil de jardin que par la poignée supérieure et décoincez-le en faisant des mouvements de va et vient avec les lames Chargez la batterie si nécessaire

Problème	Cause possible	Remède
Le découpage électriquement assisté ne peut pas être activé si la LED clignote lors du découpage :		
LED clignote rouge 3x	Le bois à découper est trop épais/dur	Essayer la découpe dans une zone plus fine de la branche
	Chargement de batterie trop faible	Rechargez la batterie
LED clignote rouge 2x	Température trop élevée de la batterie	Température ambiante trop élevée (ne pas exposer l'outil de jardin à un rayonnement solaire direct) Attendre pendant 10 à 15 minutes pour laisser refroidir la batterie
	Température trop basse de la batterie	Température ambiante trop basse (ne pas utiliser l'outil de jardin par des températures extérieures en-dessous de -20°C) En cas de non-utilisation, stocker l'outil de jardin à l'intérieur
LED clignote rouge 1x	Chargement de batterie trop faible	Rechargez la batterie
LED s'allume vert puis clignote rapidement rouge	Assistance électrique défectueuse	Contactez le Service Après-Vente
LED clignote rapidement rouge après une découpe	Temps trop court entre deux découpes	Laissez un peu plus de temps entre deux découpes successives

Nettoyage et entretien



Avertissement ! Avant des travaux de réparation ou de nettoyage, mettez l'interrupteur coulissant pour l'assistance électrique 7 sur la position « a ». (voir figure B)

Tenez propre l'outil électroportatif afin d'assurer un travail impeccable et sûr.

Portez toujours des gants de protection si vous travaillez avec l'appareil ou si vous voulez effectuer des travaux d'entretien/de nettoyage.

Au cas où l'accu ne fonctionnerait plus, veuillez vous adresser à une station de Service Après-Vente agréée pour outillage Bosch.

Le ressort 4 entre les poignées n'est pas échangeable et NE DOIT PAS être retiré. Le non-respect de cet avertissement peut entraîner des blessures graves.

Remplacer la lame (voir figures D1 – D4)

Lame de rechange : F 016 800 475

Déverrouillez l'outil de jardin au moyen du verrouillage de sécurité 6 et mettez l'interrupteur coulissant pour l'assistance électrique 7 dans la position indiquée.

Utilisez la clé pour vis à six pans creux jointe à la lame de rechange pour retirer la vis 9 avec la douille 12 et desserrer la lame.

Mettez la nouvelle lame 1 en place conformément à la figure. Puis remontez la douille 12 avec la vis 9 et serrez la vis à l'aide de la clé mâle pour vis à six pans creux.

Après la coupe/l'entreposage du sécateur

Nettoyez soigneusement les parties extérieures de l'outil de jardin à l'aide d'une brosse douce ou d'un chiffon. N'utilisez pas d'eau ni de solvants ou détergents abrasifs. Enlevez tout dépôt.

Pour le stockage, graissez les lames toujours avec du spray d'entretien.

Rangez l'outil de jardin dans un endroit sec et sûr, et hors de portée des enfants, le verrouillage de sécurité verrouillé 6.

Ne pas laisser l'outil de jardin sans surveillance en cas de non-utilisation. Ne posez pas d'objets sur l'outil de jardin.

Service Après-Vente et Assistance

www.bosch-garden.com

Pour toute demande de renseignement ou commande de pièces de rechange, précisez-nous impérativement le numéro d'article à dix chiffres de l'outil électroportatif indiqué sur la plaque signalétique.

France

Passez votre commande de pièces détachées directement en ligne sur notre site www.bosch-pt.fr.

Vous êtes un utilisateur, contactez :

Le Service Clientèle Bosch Outillage Electroportatif

Tel. : 0811 360122

(coût d'une communication locale)

Fax : (01) 49454767

E-Mail : contact.outillage-electroportatif@fr.bosch.com

30 | Español

Vous êtes un revendeur, contactez :
 Robert Bosch (France) S. A. S.
 Service Après-Vente Electroportatif
 126, rue de Stalingrad
 93705 DRANCY Cédex
 Tel. : (01) 43119006
 Fax : (01) 43119033
 E-Mail : sav.outillage-electroportatif@fr.bosch.com

Belgique, Luxembourg

Tel. : +32 2 588 0589
 Fax : +32 2 588 0595
 E-Mail : outillage.gereedschap@be.bosch.com

Suisse

Passez votre commande de pièces détachées directement en ligne sur notre site www.bosch-pt.com/ch/fr.
 Tel. : (044) 8471512
 Fax : (044) 8471552
 E-Mail : Aftersales.Service@de.bosch.com

Transport

Les batteries Lithium-ion sont soumises aux règlements de transport des matières dangereuses. L'utilisateur peut transporter les batteries par voie routière sans mesures supplémentaires.

Lors d'une expédition par tiers (par ex. : transport aérien ou entreprise de transport), les mesures à prendre spécifiques à l'emballage et au marquage doivent être observées. Dans un tel cas, lors de la préparation de l'envoi, il est impératif de faire appel à un expert en transport des matières dangereuses.

Élimination des déchets

Les outils électroportatifs et les accus, ainsi que leurs accessoires et emballages, doivent pouvoir suivre chacun une voie de recyclage appropriée.



Ne jetez pas les outils électroportatifs et les accus/piles avec les ordures ménagères !

Seulement pour les pays de l'Union Européenne :

Conformément à la directive européenne 2012/19/UE, les équipements électriques dont on ne peut plus se servir, et conformément à la directive européenne 2006/66/CE, les accus/piles usés ou défectueux doivent être isolés et suivre une voie de recyclage appropriée.

Les batteries/piles dont on ne peut plus se servir peuvent être déposées directement auprès de :

Suisse

Batrec AG
 3752 Wimmis BE

Batteries/piles :**Lithium ion :**

Respectez les indications données dans le chapitre « Transport », page 30.

► **Les accus intégrés ne doivent être retirés que par une personne qualifiée et uniquement pour leur mise au rebut.** L'outil électroportatif risque d'être endommagé lors de l'ouverture de la coque de boîtier.

Pour retirer la batterie de l'outil électroportatif, la batterie doit être complètement déchargée. Pour décharger la batterie il est également possible de découper des branches avec des diamètres importants tout en mettant l'interrupteur coulisant pour l'assistance électrique **7** sur la position c. Retirez la lame conformément à la description au chapitre « Nettoyage et entretien ». Dévissez les vis pour retirer le carter supérieur, puis déconnectez la fiche blanche de l'électronique. Retirez les vis pour retirer la batterie. Pour éviter un court-circuit, déconnectez les câbles d'alimentation de la batterie et isolez les pôles. Même quand la batterie est complètement déchargée, elle contient toujours une charge résiduelle qui peut être dégagée dans le cas d'un court-circuit.

Sous réserve de modifications.

**Español****Instrucciones de seguridad****Explicación de la simbología**

Lea las instrucciones de servicio con detenimiento.



Advertencia general de peligro.



La cuchilla en rotación puede ser peligrosa. Mantenga alejadas las manos y los pies de las cuchillas con el aparato para jardín en marcha.



No trabajar con la herramienta eléctrica bajo la lluvia, ni exponerla a ésta.

Advertencias de peligro generales para herramientas eléctricas

⚠ ADVERTENCIA Lea íntegramente las advertencias de peligro, las instrucciones, las ilustraciones y las especificaciones entregadas con esta herramienta eléctrica. En caso de no atenerse a las instrucciones siguientes, ello puede ocasionar una descarga eléctrica, un incendio y/o una lesión grave.

Guardar todas las advertencias de peligro e instrucciones para futuras consultas.

El término "herramienta eléctrica" empleado en las siguientes advertencias de peligro se refiere a herramientas eléctricas de conexión a la red (con cable de red) y a herramientas eléctricas accionadas por acumulador (sin cable de red).

Seguridad del puesto de trabajo

- ▶ **Mantenga limpio y bien iluminado su puesto de trabajo.** El desorden o una iluminación deficiente en las áreas de trabajo pueden provocar accidentes.
- ▶ **No utilice la herramienta eléctrica en un entorno con peligro de explosión, en el que se encuentren combustibles líquidos, gases o material en polvo.** Las herramientas eléctricas producen chispas que pueden llegar a inflamar los materiales en polvo o vapores.
- ▶ **Mantenga alejados a los niños y otras personas de su puesto de trabajo al emplear la herramienta eléctrica.** Una distracción le puede hacer perder el control sobre la herramienta eléctrica.

Seguridad eléctrica

- ▶ **El enchufe de la herramienta eléctrica debe corresponder a la toma de corriente utilizada. No es admisible modificar el enchufe en forma alguna. No emplear adaptadores en herramientas eléctricas dotadas con una toma de tierra.** Los enchufes sin modificar adecuados a las respectivas tomas de corriente reducen el riesgo de una descarga eléctrica.
- ▶ **Evite que su cuerpo toque partes conectadas a tierra como tuberías, radiadores, cocinas y refrigeradores.** El riesgo a quedar expuesto a una sacudida eléctrica es mayor si su cuerpo tiene contacto con tierra.
- ▶ **No exponga la herramienta eléctrica a la lluvia y evite que penetren líquidos en su interior.** Existe el peligro de recibir una descarga eléctrica si penetran ciertos líquidos en la herramienta eléctrica.
- ▶ **No utilice el cable de red para transportar o colgar la herramienta eléctrica, ni tire de él para sacar el enchufe de la toma de corriente. Mantenga el cable de red alejado del calor, aceite, esquinas cortantes o piezas móviles.** Los cables de red dañados o enredados pueden provocar una descarga eléctrica.
- ▶ **Al trabajar con la herramienta eléctrica a la intemperie utilice solamente cables de prolongación apropiados para su uso en exteriores.** La utilización de un cable de prolongación adecuado para su uso en exteriores reduce el riesgo de una descarga eléctrica.
- ▶ **Si fuese imprescindible utilizar la herramienta eléctrica en un entorno húmedo, es necesario conectarla a través de un fusible diferencial.** La aplicación de un fusible diferencial reduce el riesgo a exponerse a una descarga eléctrica.

Seguridad de personas

- ▶ **Esté atento a lo que hace y emplee la herramienta eléctrica con prudencia. No utilice la herramienta eléctrica si estuviese cansado, ni tampoco después de haber consumido alcohol, drogas o medicamentos.** El no estar

atento durante el uso de la herramienta eléctrica puede provocarle serias lesiones.

- ▶ **Utilice un equipo de protección personal y en todo caso unas gafas de protección.** El riesgo a lesionarse se reduce considerablemente si, dependiendo del tipo y la aplicación de la herramienta eléctrica empleada, se utiliza un equipo de protección adecuado como una mascarilla antipolvo, zapatos de seguridad con suela antideslizante, casco, o protectores auditivos.
- ▶ **Evite una puesta en marcha fortuita. Asegurarse de que la herramienta eléctrica esté desconectada antes de conectarla a la toma de corriente y/o al montar el acumulador, al recogerla, y al transportarla.** Si transporta la herramienta eléctrica sujetándola por el interruptor de conexión/desconexión, o si alimenta la herramienta eléctrica estando ésta conectada, ello puede dar lugar a un accidente.
- ▶ **Retire las herramientas de ajuste o llaves fijas antes de conectar la herramienta eléctrica.** Una herramienta de ajuste o llave fija colocada en una pieza rotante puede producir lesiones al poner a funcionar la herramienta eléctrica.
- ▶ **Evite posturas arriesgadas. Trabaje sobre una base firme y mantenga el equilibrio en todo momento.** Ello le permitirá controlar mejor la herramienta eléctrica en caso de presentarse una situación inesperada.
- ▶ **Lleve puesta una vestimenta de trabajo adecuada. No utilice vestimenta amplia ni joyas. Mantenga su pelo y vestimenta alejados de las piezas móviles.** La vestimenta suelta, el pelo largo y las joyas se pueden enganchar con las piezas en movimiento.
- ▶ **Siempre que sea posible utilizar unos equipos de aspiración o captación de polvo, asegúrese que éstos estén montados y que sean utilizados correctamente.** El empleo de estos equipos reduce los riesgos derivados del polvo.
- ▶ **No permita que la familiaridad ganada por el uso frecuente de la herramienta eléctrica lo deje creerse seguro e ignorar las normas de seguridad.** Una acción negligente puede causar lesiones graves en una fracción de segundo.

Uso y trato cuidadoso de herramientas eléctricas

- ▶ **No sobrecargue la herramienta eléctrica. Use la herramienta eléctrica prevista para el trabajo a realizar.** Con la herramienta eléctrica adecuada podrá trabajar mejor y más seguro dentro del margen de potencia indicado.
- ▶ **No utilice herramientas eléctricas con un interruptor defectuoso.** Las herramientas eléctricas que no se puedan conectar o desconectar son peligrosas y deben hacerse reparar.
- ▶ **Saque el enchufe de la red y/o retire el acumulador desmontable de la herramienta eléctrica, antes de realizar un ajuste, cambiar de accesorio o al guardar la herramienta eléctrica.** Esta medida preventiva reduce el riesgo a conectar accidentalmente la herramienta eléctrica.

32 | Español

- ▶ **Guarde las herramientas eléctricas fuera del alcance de los niños. No permita la utilización de la herramienta eléctrica a aquellas personas que no estén familiarizadas con su uso o que no hayan leído estas instrucciones.** Las herramientas eléctricas utilizadas por personas inexpertas son peligrosas.
- ▶ **Cuide la herramienta eléctrica y los accesorios con esmero. Controle si funcionan correctamente, sin atascarse, las partes móviles de la herramienta eléctrica, y si existen partes rotas o deterioradas que pudieran afectar al funcionamiento de la herramienta eléctrica. Haga reparar estas piezas defectuosas antes de volver a utilizar la herramienta eléctrica.** Muchos de los accidentes se deben a herramientas eléctricas con un mantenimiento deficiente.
- ▶ **Mantenga los útiles limpios y afilados.** Los útiles mantenidos correctamente se dejan guiar y controlar mejor.
- ▶ **Utilice la herramienta eléctrica, accesorios, útiles, etc. de acuerdo a estas instrucciones, considerando en ello las condiciones de trabajo y la tarea a realizar.** El uso de herramientas eléctricas para trabajos diferentes de aquellos para los que han sido concebidas puede resultar peligroso.
- ▶ **Mantenga las empuñaduras y las superficies de las empuñaduras secas, limpias y libres de aceite y grasa.** Las empuñaduras y las superficies de las empuñaduras resbaladizas no permiten un manejo y control seguro de la herramienta eléctrica en situaciones imprevistas.

Trato y uso cuidadoso de herramientas accionadas por acumulador

- ▶ **Solamente cargar los acumuladores con los cargadores recomendados por el fabricante.** Existe un riesgo de incendio al intentar cargar acumuladores de un tipo diferente al previsto para el cargador.
- ▶ **Solamente emplee los acumuladores previstos para la herramienta eléctrica.** El uso de otro tipo de acumuladores puede provocar daños e incluso un incendio.
- ▶ **Si no utiliza el acumulador, guárdelo separado de clips, monedas, llaves, clavos, tornillos o demás objetos metálicos que pudieran puentear sus contactos.** El cortocircuito de los contactos del acumulador puede causar quemaduras o un incendio.
- ▶ **La utilización inadecuada del acumulador puede provocar fugas de líquido. Evite el contacto con él. En caso de un contacto accidental enjuagar el área afectada con abundante agua. En caso de un contacto con los ojos recorra además inmediatamente a un médico.** El líquido del acumulador puede irritar la piel o producir quemaduras.
- ▶ **No emplee acumuladores o útiles dañados o modificados.** Los acumuladores dañados o modificados pueden comportarse en forma imprevisible y producir un fuego, explosión o peligro de lesión.
- ▶ **No exponga un acumulador o una herramienta eléctrica al fuego o a una temperatura demasiado alta.** La exposición

al fuego o a temperatura sobre 130 °C puede causar una explosión.

- ▶ **Siga todas las instrucciones para la carga y no cargue nunca el acumulador o la herramienta eléctrica a una temperatura fuera del margen correspondiente especificado en las instrucciones.** Una carga inadecuada o a temperaturas fuera del margen especificado puede dañar el acumulador y aumentar el riesgo de incendio.

Servicio

- ▶ **Únicamente haga reparar su herramienta eléctrica por un profesional, empleando exclusivamente piezas de repuesto originales.** Solamente así se mantiene la seguridad de la herramienta eléctrica.
- ▶ **No repare los acumuladores dañados.** El entretenimiento de los acumuladores sólo debe ser realizado por el fabricante o un servicio técnico autorizado.

Instrucciones de seguridad para tijeras de podar accionadas por acumulador

- ▶ Este aparato no ha sido diseñado para ser utilizado por personas o niños que presenten una discapacidad física, sensorial o mental, o que dispongan de una experiencia y/o conocimientos insuficientes, a no ser que sean supervisados por una persona encargada de velar por su seguridad o de instruirles en el manejo del aparato. Los niños deberán ser vigilados con el fin de evitar que jueguen con el aparato.
- ▶ No permita que los niños utilicen el aparato, ni tampoco lo deje desatendido. Cuando no vaya a usarlo, guárdelo en un lugar seguro, fuera del alcance de los niños.
- ▶ No utilice el aparato ni recargue el acumulador bajo la lluvia.
- ▶ No guarde el aparato exponiéndolo a la lluvia ni en un entorno húmedo.
- ▶ Cuide que las personas circundantes mantengan una distancia segura respecto al área de trabajo.
- ▶ **Cuide que las cuchillas no lleguen a atrapar objetos extraños.** Retire estos objetos de las cuchillas.
- ▶ Preste atención a no cortar cables eléctricos que pudieran estar ocultos.
- ▶ **Mantenga la mano que le queda libre a una distancia segura del área de trabajo. No toque las cuchillas.** Éstas están muy afiladas y podría cortarse con ellas.
- ▶ Esté atento cuando trabaje con el aparato y preste especial atención a que los dedos de la mano que tiene libre no alcancen a tocar las cuchillas al sujetar o echar a un lado con ella las ramas que pretende cortar.
- ▶ **No aplique el aparato con brusquedad.** Podría resbalar y lesionarse, o cortar accidentalmente algo que no tenía previsto.
- ▶ Antes de comenzar a trabajar examine detenidamente siempre las cuchillas.

- ▶ Manipule las cuchillas con especial cuidado para no cortarse o lesionarse con ellas.
- ▶ Ponga el seguro después de cada uso y antes de realizar un control o un trabajo de mantenimiento en el aparato.
- ▶ Siempre póngase guantes de protección al trabajar con el aparato o al efectuar trabajos de mantenimiento o limpieza en el mismo.
- ▶ Únicamente emplee el aparato para realizar aquellos trabajos para los que ha sido previsto (ver "Utilización reglamentaria").



Proteja la herramienta eléctrica del calor excesivo como, p. ej., de una exposición prolongada al sol, del fuego, del agua y de la humedad. Existe el riesgo de explosión.

- ▶ **Si el acumulador se daña o usa de forma inapropiada puede que éste emane vapores. Ventile con aire fresco el recinto y acuda a un médico si nota alguna molestia.** Los vapores pueden llegar a irritar las vías respiratorias.

Instrucciones de seguridad para cargadores



Lea íntegramente estas advertencias de peligro e instrucciones. En caso de no

atenerse a las advertencias de peligro e instrucciones siguientes, ello puede ocasionar una descarga eléctrica, un incendio y/o lesión grave.

Guarde estas instrucciones en un lugar seguro.

Únicamente utilice el cargador si conoce y domina todas sus funciones, o si ha sido instruido al respecto.



No exponga el cargador a la lluvia ni a la humedad. La penetración de agua en el cargador aumenta el riesgo de electrocución.

- ▶ **Cargue la herramienta eléctrica solamente con el cargador adjunto al suministro.**
- ▶ **Siempre mantenga limpio el cargador.** La suciedad puede comportar un riesgo de electrocución.

- ▶ **Antes de cada utilización verificar el estado del cargador, cable y enchufe. No utilice el cargador en caso de detectar algún desperfecto. Jamás intente abrir el cargador por su propia cuenta, y solamente hágalo reparar por personal técnico cualificado empleando exclusivamente piezas de repuesto originales.** Un cargador, cable y enchufe deteriorados comportan un mayor riesgo de electrocución.

- ▶ **Este cargador no está previsto para la utilización por niños y personas con limitadas capacidades físicas, sensoriales o intelectuales o con falta de experiencia y conocimientos. Este cargador puede ser utilizado por niños desde 8 años y por personas con limitadas capacidades físicas, sensoriales e intelectuales o con falta de experiencia y conocimientos siempre y cuando estén vigilados por una persona responsable de su seguridad o hayan sido instruidos en la utilización segura del cargador y entendido los peligros inherentes.** En caso contrario, existe el peligro de un manejo erróneo y lesiones.

- ▶ **Vigile los niños.** Así se asegura, que los niños no jueguen con el cargador.

Símbolos

Los símbolos siguientes le ayudarán a entender las instrucciones de servicio al leerlas. Es importante que retenga en su memoria estos símbolos y su significado. La interpretación correcta de estos símbolos le ayudará a manejar mejor, y de forma más segura, la herramienta eléctrica.



Simbología

Significado



Colocarse unas gafas de protección.

34 | Español

Simbología	Significado
	Solamente emplee el cargador en recintos secos.
	Dirección de reacción
	Dirección de movimiento
	Acción permitida
	Acción prohibida
	Accesorios especiales

Utilización reglamentaria

El aparato ha sido diseñado para ser utilizado en el área doméstica para cortar ramas y plantas con un diámetro máximo de 25 mm (20 mm en madera dura).

Material que se adjunta

Saque el aparato del embalaje con cuidado y asegúrese de que se adjunten las siguientes piezas:

- EasyPrune
- Cargador
- Instrucciones de manejo

En caso de que falte o esté dañada alguna pieza, diríjase por favor al vendedor del aparato para jardín.

Componentes principales

La numeración de los componentes está referida a la imagen de la herramienta eléctrica en la página ilustrada.

- 1 Cuchilla intercambiable
- 2 Cuchilla antagonista
- 3 Cortaalambres
- 4 Muelle
- 5 Conector hembra para el cargador
- 6 Seguro
- 7 Interruptor deslizante para corte asistido
- 8 Indicador del estado de carga del acumulador
- 9 Tornillo de sujeción de la cuchilla
- 10 Conector del cargador
- 11 Cargador
- 12 Casquillo para sujeción de cuchilla

Los accesorios descritos e ilustrados no corresponden al material que se adjunta de serie. La gama completa de accesorios opcionales se detalla en nuestro programa de accesorios.

Datos técnicos

Tijeras de podar accionadas por acumulador		EasyPrune	
Nº de artículo		3 600 HB2 0..	
Tensión nominal	V	3,6	
Capacidad de corte, máx.	mm	20 (Madera dura)	
	mm	25 (Madera blanda)	
Nº de cortes por carga del acumulador		450	
Peso según EPTA-Procedure 01:2014	kg	0,49	
Temperatura ambiente permitida			
	- al cargar	°C	0... +45
	- durante el servicio* y el almacenamiento	°C	-20... +50
Acumulador	iones Li		
Capacidad	Ah	1,5	
Energía	Wh	5,4	
Nº de celdas		1	
Cargador			
Nº de artículo		1 600 A00 3RK (EU)	
		1 600 A00 48V (UK)	
		1 600 A00 48U (AUS)	
Tiempo de carga	h	3,5	
Peso según EPTA-Procedure 01:2014	kg	0,06	
Clase de protección		□/II	

* potencia limitada a temperaturas < 0 °C

* La protección contra sobrecalentamiento para la herramienta eléctrica a temperaturas > +65 °C.

Información sobre ruidos y vibraciones

Valores de emisión de ruidos determinados según EN 62841-1.

El nivel de presión sonora típico de la herramienta eléctrica, medido con un filtro tipo A, es menor de 70 dB(A).

Nivel total de vibraciones a_h (suma vectorial de tres direcciones) y tolerancia K determinados según EN 62841-1:

$$a_h < 2,5 \text{ m/s}^2, K = 1,5 \text{ m/s}^2.$$

El nivel de vibraciones indicado en estas instrucciones ha sido determinado según el procedimiento de medición fijado en la norma EN 62841 y puede servir como base de comparación con otras herramientas eléctricas. También es adecuado para estimar provisionalmente la sollicitación experimentada por las vibraciones.

El nivel de vibraciones indicado ha sido determinado para las aplicaciones principales de la herramienta eléctrica. Por ello, el nivel de vibraciones puede ser diferente si la herramienta eléctrica se utiliza para otras aplicaciones, con accesorios diferentes, con útiles divergentes, o si el mantenimiento de la misma fuese deficiente. Ello puede suponer un aumento drástico de la solicitación por vibraciones durante el tiempo total de trabajo.

Para determinar con exactitud la solicitación experimentada por las vibraciones, es necesario considerar también aquellos tiempos en los que el aparato esté desconectado, o bien, esté en funcionamiento, pero sin ser utilizado realmente. Ello puede suponer una disminución drástica de la solicitación por vibraciones durante el tiempo total de trabajo.

Fije unas medidas de seguridad adicionales para proteger al usuario de los efectos por vibraciones, como por ejemplo: Mantenimiento de la herramienta eléctrica y de los útiles, conservar calientes las manos, organización de las secuencias de trabajo.

Carga del acumulador (ver figura A)

- **¡Preste atención a la tensión de red!** La tensión de alimentación deberá coincidir con aquella indicada en la placa de características del cargador. Los cargadores para 230 V pueden funcionar también a 220 V.

Observación: El acumulador se suministra parcialmente cargado. Con el fin de obtener la plena potencia del acumulador, antes de su primer uso, cárguelo completamente.

El acumulador de iones de litio puede recargarse siempre que se quiera, sin que ello merme su vida útil. Una interrupción del proceso de carga no afecta al acumulador.

El acumulador de iones de litio va protegido contra altas descargas. Si el acumulador está descargado, el corte asistido se desactiva y el aparato se puede seguir utilizando en modo manual en todos los diámetros de corte.

El acumulador se deberá recargar si durante el corte el indicador del estado de carga del acumulador **8** parpadea brevemente de color rojo.

El proceso de carga comienza de inmediato una vez insertado el enchufe de red del cargador en la toma de corriente y el conector del cargador **10** en el conector hembra **5** ubicado en la parte superior de la empuñadura.

El conector hembra **5** solo es accesible una vez bloqueado el seguro **6**.

El indicador del estado de carga del acumulador **8** muestra el progreso en la carga. Durante el proceso de carga el indicador parpadea de color verde. El acumulador está completamente cargado, si el indicador del estado de carga del acumulador se enciende **permanentemente de color verde**.

Durante el proceso de carga es normal que se caliente la empuñadura de la herramienta eléctrica.

Desconecte el cargador de la red si prevé que no va a usarlo durante largo tiempo.

- **¡Proteja el cargador de la humedad!**

Observe las indicaciones referentes a la eliminación.

Indicador del estado de carga del acumulador

El indicador del estado de carga del acumulador **8** muestra el nivel de carga del acumulador durante el funcionamiento:

LED	Capacidad
Luz permanente verde	≥ 35 %
Luz intermitente verde	5 – 35 %
Una sola ráfaga roja	0 – 5 %

Operación

Desenclavamiento (ver figura B1)

Desbloquee el seguro **6** desplazándolo hacia atrás. La herramienta se abre y queda lista para su uso.

Enclavamiento

Después de su uso cierre las tijeras apretando ambas empuñaduras y bloquee el seguro **6** desplazándolo hacia delante. Siempre cierre las tijeras de podar cuando no vaya a usarlas.

Posición de agarre (ver figuras B2 – B4)

Sujete el aparato para jardín por la parte delantera de las empuñaduras en la manera mostrada. No sujete el aparato para jardín por la parte posterior de las empuñaduras ni colocando el/los dedo(s) entre las mismas.

Corte asistido (ver figura B)

El aparato para jardín asiste al usuario al realizar el corte. Se utiliza como unas tijeras de podar convencionales y trabaja en el modo manual sin corte asistido siempre que el diámetro de la rama a cortar no exceda cierto valor. Si la rama tiene un diámetro mayor, el motor que integra se conecta para ayudarle en el corte. El ruido que se percibe durante el corte asistido es normal.

El motor solo trabaja si se mantienen apretadas las empuñaduras. **El aparato para jardín se detiene si no se aplica fuerza contra las empuñaduras.**

El grado de asistencia se puede fijar en tres niveles: bajo, mediano y alto. En el nivel bajo (**a**) el motor solo arranca al cortar ramas de gran diámetro y/o madera más dura (en ramas viejas). En el nivel mediano (**b**) el motor arranca al cortar ramas de mediano diámetro y/o madera más dura (ramas de 1 – 2 años). En el nivel alto (**c**) el motor trabaja ya al cortar ramas de poco grosor.

Instrucciones para la operación

Consejos prácticos para la poda (ver figuras C 1 – C 10)

No maneje el aparato si su postura de trabajo fuese inestable. Ello podría acarrear graves lesiones.

Mantenga la mano que le queda libre a una distancia segura del área de trabajo. No toque las cuchillas. Éstas están muy afiladas y podría cortarse con ellas.

36 | Español

C1	Siempre utilice unos guantes de protección al trabajar.	C6	No introduzca las cuchillas de la podadora en la tierra para cortar raíces.
C2	No realice el corte a ras del tronco para permitir que se cure bien la herida producida.	C7	Corte las ramas de una en una, según figura.
C3	Siempre realice el corte 8 mm más arriba del brote.	C8	Efectúe una poda de aclarado si el ramaje fuese excesivo y corte las ramas que se crucen.
C4	El corte deberá ser inclinado, en dirección opuesta al brote, para evitar acumulaciones de agua en él.	C9	Corte los tallos delgados o débiles.
C5	Si desea cortar un tallo, córtelo directamente en el punto en que se deriva del otro.	C10	Por principio, corte todas aquellas ramas que estén secas, dañadas o enfermas.

Localización de fallos

En la siguiente tabla se recogen informaciones generales para subsanar fallos. El indicador del estado de carga del acumulador suministra informaciones adicionales que permiten identificar un fallo o problema.

Síntomas	Posible causa	Solución
El aparato para jardín se detiene durante el corte	La fuerza ejercida sobre las empuñaduras es demasiado baja	Apriete ambas empuñaduras al realizar el corte Apriete con más fuerza las empuñaduras Coloque el interruptor 7 para el corte asistido a un nivel más alto
Las cuchillas se atascan en una rama gruesa	Capacidad insuficiente del acumulador Madera demasiado dura Diámetro demasiado grande Posición de corte incorrecta	Sujete el aparato para jardín solo por la empuñadura superior y aflójelo ejerciendo un movimiento de vaivén de la cuchilla Recargue el acumulador si fuese preciso
El corte asistido no puede activarse si el LED parpadea durante el corte:		
El LED parpadea 3 veces en rojo	La madera a cortar es demasiado gruesa/dura	Intente realizar el corte en un tramo más delgado de la rama
	Carga insuficiente del acumulador	Recargue el acumulador
El LED parpadea 2 veces en rojo	Temperatura del acumulador demasiado alta	Temperatura ambiente demasiado elevada (no exponer directamente al sol el aparato para jardín) Espere 10-15 minutos para permitir que se enfríe el acumulador
	Temperatura del acumulador demasiado baja	Temperatura ambiente demasiado baja (no usar el aparato para jardín a una temperatura exterior menor de -20°C) Cuando no vaya a usarlo guarde el aparato para jardín en el interior
El LED parpadea 1 vez en rojo	Carga insuficiente del acumulador	Recargue el acumulador
El LED se enciende de color verde y a continuación parpadea rápidamente en rojo	Corte asistido defectuoso	Acudir al servicio técnico

Síntomas	Posible causa	Solución
El LED parpadea rápidamente en rojo después del corte	Intervalo demasiado corto entre cortes	Espere un poco más entre cortes sucesivos

Mantenimiento y limpieza



¡Advertencia! Antes de realizar trabajos de mantenimiento o de limpieza coloque el interruptor deslizante para el corte asistido 7 en la posición "a". (ver figura B)

Siempre mantenga limpia la herramienta eléctrica para trabajar con eficacia y seguridad.

Siempre póngase guantes de protección al trabajar con el aparato o al efectuar trabajos de mantenimiento o limpieza en el mismo.

Si el acumulador fuese inservible diríjase a un servicio técnico autorizado para herramientas eléctricas Bosch.

El muelle 4 ubicado entre la empuñadura NO es sustituable y NO se debe RETIRAR. En caso de no tener en cuenta esta advertencia ello puede acarrear graves lesiones.

Cambio de la cuchilla (ver figuras D1 – D4)

Cuchilla de repuesto: F 016 800 475

Desenclave el seguro 6 del aparato para jardín y ajuste el interruptor deslizante para el corte asistido 7 a la posición mostrada.

Use la llave macho hexagonal que se junta con la cuchilla de repuesto para desmontar el tornillo 9 y el casquillo 12 y aflojar así la cuchilla.

Monte la cuchilla 1 nueva según ilustración. Monte entonces el casquillo 12 y el tornillo 9 y apriete firmemente el mismo con la llave macho hexagonal.

Después de la poda/almacenaje

Limpie exteriormente de forma minuciosa el aparato para jardín con un cepillo suave y un paño. No utilice agua, disolventes ni productos para pulir. Elimine completamente el material adherido.

Aplique spray de mantenimiento a las cuchillas antes de guardar el aparato.

Guarde el aparato para jardín en un lugar seguro y seco, fuera del alcance de los niños, y teniendo puesto el seguro 6. **No deje desatendido el aparato para jardín cuando no lo use.** No deposite ningún objeto sobre el aparato para jardín.

Servicio técnico y atención al cliente

www.bosch-garden.com

Para cualquier consulta o pedido de piezas de repuesto es imprescindible indicar el nº de artículo de 10 dígitos que figura en la placa de características de la herramienta eléctrica.

Transporte

Los acumuladores de iones de litio incorporados están sujetos a los requerimientos estipulados en la legislación sobre mercancías peligrosas. Los acumuladores pueden ser transportados por carretera por el usuario sin más imposiciones. En el envío por terceros (p. ej., transporte aéreo o por agencia de transportes) deberán considerarse las exigencias especiales en cuanto a su embalaje e identificación. En este caso deberá recurrirse a los servicios de un experto en mercancías peligrosas al preparar la pieza para su envío.

Eliminación



Las herramientas eléctricas, acumuladores, accesorios y embalajes deberán someterse a un proceso de recuperación que respete el medio ambiente.



¡No arroje las herramientas eléctricas, acumuladores o pilas a la basura!

Sólo para los países de la UE:

Las herramientas eléctricas inservibles, así como los acumuladores/pilas defectuosos o agotados deberán acumularse por separado para ser sometidos a un reciclaje ecológico tal como lo marcan las Directivas Europeas 2012/19/UE y 2006/66/CE, respectivamente.

Los acumuladores/pilas agotados pueden entregarse directamente a su distribuidor habitual de Bosch:

España

Servicio Central de Bosch
Servilotec, S.L.
Polig. Ind. II, 27
Cabanillas del Campo
Tel.: +34 9 01 11 66 97

Acumuladores/pilas:

Iones de Litio:

Observe las indicaciones comprendidas en el apartado "Transporte", página 37.

► **Los acumuladores integrados solamente se deben extraer para la eliminación por personal especializado.** Al abrir la semicarcasa puede destruirse la herramienta eléctrica.

Antes de retirar el acumulador es necesario que éste esté completamente descargado. Una posibilidad para descargar el acumulador es la de cortar ramas gruesas teniendo colocado el interruptor deslizante para el corte asistido 7 en la posición c. Retire la cuchilla según se describe en el párrafo "Mantenimiento y limpieza". Saque la semicarcasa superior aflojando para ello los tornillos y desconecte entonces el co-

38 | Português

nector blanco del circuito electrónico. Desenrosque los tornillos de la semicarcasa inferior para retirar el acumulador. Para evitar un cortocircuito, corte los cables de conexión del acumulador y aisle los polos. Incluso estando completamente descargado, en el acumulador queda una carga residual que puede generar una corriente en caso de cortocircuito.

Reservado el derecho de modificación.



El símbolo es solamente válido, si también se encuentra sobre la placa de características del producto/fabricado.

Português

Indicações de segurança

Descrição dos pictogramas



Leia atentamente estas instruções de serviço.



Indicação geral de perigos.



Perigo devido a lâminas de corte rotativas. Não enfiar as mãos nem os pés na abertura enquanto o aparelho estiver funcionando.



Não utilizar a ferramenta elétrica na chuva nem expô-la à chuva.

Indicações gerais de segurança para ferramentas elétricas

⚠ ATENÇÃO Devem ser lidas todas as indicações de segurança, instruções, ilustrações e especificações desta ferramenta elétrica. O desrespeito das instruções apresentadas abaixo pode causar choque elétrico, incêndio e/ou graves lesões.

Guarde bem todas as advertências e instruções para futura referência.

O termo “Ferramenta elétrica” utilizado a seguir nas indicações de advertência, refere-se a ferramentas elétricas operadas com corrente de rede (com cabo de rede) e a ferramentas elétricas operadas com acumulador (sem cabo de rede).

Segurança da área de trabalho

- ▶ **Mantenha a sua área de trabalho sempre limpa e bem iluminada.** Desordem ou áreas de trabalho insuficientemente iluminadas podem levar a acidentes.
- ▶ **Não trabalhar com a ferramenta elétrica em áreas com risco de explosão, nas quais se encontrem líquidos, ga-**

ses ou pós inflamáveis. Ferramentas elétricas produzem faíscas, que podem inflamar pós ou vapores.

- ▶ **Manter crianças e outras pessoas afastadas da ferramenta elétrica durante a utilização.** No caso de distração é possível que perca o controlo sobre o aparelho.

Segurança elétrica

- ▶ **A ficha de conexão da ferramenta elétrica deve caber na tomada. A ficha não deve ser modificada de maneira alguma. Não utilizar uma ficha de adaptação junto com ferramentas elétricas protegidas por ligação à terra.** Fichas não modificadas e tomadas apropriadas reduzem o risco de um choque elétrico.
- ▶ **Evitar que o corpo possa entrar em contacto com superfícies ligadas à terra, como tubos, aquecimentos, fogões e frigoríficos.** Há um risco elevado devido a choque elétrico, se o corpo estiver ligado à terra.
- ▶ **Manter o aparelho afastado de chuva ou humidade.** A infiltração de água numa ferramenta elétrica aumenta o risco de choque elétrico.
- ▶ **Não deverá utilizar o cabo para outras finalidades. Jamais utilizar o cabo para transportar a ferramenta elétrica, para pendurá-la, nem para puxar a ficha da tomada. Manter o cabo afastado de calor, óleo, cantos afiados ou partes do aparelho em movimento.** Cabos danificados ou emaranhados aumentam o risco de um choque elétrico.
- ▶ **Se trabalhar com uma ferramenta elétrica ao ar livre, só deverá utilizar cabos de extensão apropriados para áreas exteriores.** A utilização de um cabo de extensão apropriado para áreas exteriores reduz o risco de um choque elétrico.
- ▶ **Se não for possível evitar o funcionamento da ferramenta elétrica em áreas húmidas, deverá ser utilizado um disjuntor de corrente de avaria.** A utilização de um disjuntor de corrente de avaria reduz o risco de um choque elétrico.

Segurança de pessoas

- ▶ **Esteja atento, observe o que está a fazer e tenha prudência ao trabalhar com a ferramenta elétrica. Não utilizar uma ferramenta elétrica quando estiver fatigado ou sob a influência de drogas, álcool ou medicamentos.** Um momento de descuido ao utilizar a ferramenta elétrica, pode levar a lesões graves.
- ▶ **Utilizar equipamento de proteção pessoal e sempre óculos de proteção.** A utilização de equipamento de proteção pessoal, como máscara de proteção contra pó, sapatos de segurança antiderrapantes, capacete de segurança ou proteção auricular, de acordo com o tipo e aplicação da ferramenta elétrica, reduz o risco de lesões.
- ▶ **Evitar uma colocação em funcionamento involuntária. Assegure-se de que a ferramenta elétrica esteja desligada, antes de conectá-la à alimentação de rede e/ou ao acumulador, antes de levantá-la ou de transportá-la.** Se tiver o dedo no interruptor ao transportar a ferramenta elétrica ou se o aparelho for conectado à alimentação de rede enquanto estiver ligado, poderão ocorrer acidentes.

- ▶ **Remover ferramentas de ajuste ou chaves de boca antes de ligar a ferramenta elétrica.** Uma ferramenta ou chave que se encontre numa parte do aparelho em movimento pode levar a lesões.
- ▶ **Evite uma posição anormal. Mantenha uma posição firme e mantenha sempre o equilíbrio.** Desta forma é mais fácil controlar a ferramenta elétrica em situações inesperadas.
- ▶ **Usar roupa apropriada. Não usar roupa larga nem joias. Mantenha os cabelos e roupas afastados de partes em movimento.** Roupas frouxas, cabelos longos ou joias podem ser agarrados por peças em movimento.
- ▶ **Se for possível montar dispositivos de aspiração ou de recolha, assegure-se de que estejam conectados e utilizados corretamente.** A utilização de uma aspiração de pó pode reduzir o perigo devido ao pó.
- ▶ **Não deixe que a familiaridade resultante de uma utilização frequente de ferramentas permita que você se torne complacente e ignore os princípios de segurança da ferramenta.** Uma ação descuidada pode causar ferimentos graves numa fração de segundo.

Utilização e manuseio cuidadoso de ferramentas elétricas

- ▶ **Não sobrecarregue o aparelho. Utilize a ferramenta elétrica apropriada para o seu trabalho.** É melhor e mais seguro trabalhar com a ferramenta elétrica apropriada na área de potência indicada.
- ▶ **Não utilizar uma ferramenta elétrica com um interruptor defeituoso.** Uma ferramenta elétrica que não pode mais ser ligada nem desligada, é perigosa e deve ser reparada.
- ▶ **Puxar a ficha da tomada e/ou remover o acumulador, se amovível, antes de executar ajustes no aparelho, de substituir acessórios ou de guardar o aparelho.** Esta medida de segurança evita o arranque involuntário da ferramenta elétrica.
- ▶ **Guardar ferramentas elétricas não utilizadas fora do alcance de crianças. Não permita que pessoas que não estejam familiarizadas com o aparelho ou que não tenham lido estas instruções, utilizem o aparelho.** Ferramentas elétricas são perigosas se forem utilizadas por pessoas inesperadas.
- ▶ **Tratar a ferramenta elétrica e os acessórios com cuidado. Controlar se as partes móveis do aparelho funcionam perfeitamente e não emperram, e se há peças quebradas ou danificadas que possam prejudicar o funcionamento da ferramenta elétrica. Permitir que peças danificadas sejam reparadas antes da utilização.** Muitos acidentes têm como causa, a manutenção insuficiente de ferramentas elétricas.
- ▶ **Mantém as ferramentas de corte afiadas e limpas.** Ferramentas de corte cuidadosamente tratadas e com cantos de corte afiados emperram com menos frequência e podem ser conduzidas com maior facilidade.
- ▶ **Utilizar a ferramenta elétrica, acessórios, ferramentas de aplicação, etc. conforme estas instruções. Considerar as condições de trabalho e a tarefa a ser executada.** A utilização de ferramentas elétricas para outras tarefas a não ser as aplicações previstas, pode levar a situações perigosas.
- ▶ **Mantenha os punhos e as superfícies de agarrar secas, limpas e livres de óleo e massa consistente.** Punhos e superfícies de agarrar escorregadias não permitem o manuseio e controle seguros da ferramenta em situações inesperadas.

Manuseio e utilização cuidadosos de ferramentas com acumuladores

- ▶ **Só carregar acumuladores em carregadores recomendados pelo fabricante.** Há perigo de incêndio se um carregador apropriado para um certo tipo de acumuladores for utilizado para carregar acumuladores de outros tipos.
- ▶ **Só utilizar ferramentas elétricas com os acumuladores apropriados.** A utilização de outros acumuladores pode levar a lesões e perigo de incêndio.
- ▶ **Manter o acumulador que não está sendo utilizado afastado de cliques, moedas, chaves, parafusos ou outros pequenos objetos metálicos que possam causar um curto-circuito dos contactos.** Um curto-circuito entre os contactos do acumulador pode ter como consequência queimaduras ou fogo.
- ▶ **No caso de aplicação incorreta pode vaziar líquido do acumulador. Evitar o contacto. No caso de um contacto acidental, deverá enxaguar com água. Se o líquido entrar em contacto com os olhos, também deverá consultar um médico.** Líquido que escapa do acumulador pode levar a irritações da pele ou a queimaduras.
- ▶ **Não use um acumulador ou uma ferramenta danificada ou modificada.** Os acumuladores danificados ou modificados exibem um comportamento imprevisível podendo causar incêndio, explosão ou risco de lesão.
- ▶ **Não exponha o acumulador ou a ferramenta ao fogo ou temperatura excessiva.** Exposição ao fogo ou a uma temperatura acima de 130 °C pode causar explosão.
- ▶ **Siga todas as instruções de carregamento e não carregue o acumulador ou a ferramenta fora da faixa de temperatura especificada no manual de instruções.** Carregar indevidamente ou em temperaturas fora da faixa especificada pode danificar o acumulador e aumentar o risco de incêndio.

Serviço

- ▶ **Só permita que o seu aparelho seja reparado por pessoal especializado e qualificado e só com peças de reposição originais.** Desta forma é assegurado o funcionamento seguro do aparelho.
- ▶ **Nunca tente reparar acumuladores danificados.** A reparação de acumuladores deve ser realizada apenas pelo fabricante ou agentes de assistência autorizados.

Instruções de segurança para tesouras de jardinagem sem fio

- ▶ Este aparelho não deve ser usado por pessoas (inclusive crianças) com limitadas capacidades físicas, sensoriais ou mentais ou com falta de experiência e/ou falta de conhecimento, a não ser que, sejam supervisionadas por uma pessoa responsável pela sua segurança ou que sejam instruídas por elas quanto à utilização do aparelho. Crianças deveriam ser vigiadas para assegurar que não brinquem com o aparelho.
- ▶ Não permita que crianças brinquem com o aparelho; não deixe o aparelho sem vigilância e guarde os aparelhos, que não estão sendo usados, num lugar seguro, fora do alcance das crianças.
- ▶ Não utilizar o aparelho na chuva e não carregar o acumulador na chuva.
- ▶ Não guardar o aparelho na chuva nem em áreas húmidas.
- ▶ Assegure que as pessoas ao redor esteja suficientemente afastadas da área de trabalho.
- ▶ **Certifique-se de que não existam objetos estranhos presos entre as lâminas.** Remova os objetos que se encontrem entre as lâminas.
- ▶ Observe que não sejam cortados cabos de corrente elétrica escondidos.
- ▶ **Manter a sua mão livre a uma distância segura da área de trabalho. Não tocar nas lâminas.** Elas são muito afiadas e você poderá cortar-se nelas.
- ▶ Esteja atento ao utilizar o aparelho, e observe que os dedos da sua mão livre, com a qual segura ou movimentamos os galhos a serem cortados, não sejam expostos às lâminas de corte.
- ▶ **Não manusear o aparelho com violência.** Poderá escorregar e se ferir ou cortar outra coisa por acidente.
- ▶ Controlar cuidadosamente as lâminas antes de cada início de trabalho.
- ▶ Tratar as lâminas com o maior cuidado para evitar cortes ou lesões devido às lâminas.
- ▶ Travar o bloqueio de segurança após cada utilização e antes de um controlo ou uma manutenção.
- ▶ Sempre usar luvas de proteção para trabalhar com o aparelho ou para realizar trabalhos de manutenção ou de limpeza.
- ▶ Só utilizar o aparelho para os trabalhos que foi previsto (veja "Utilização conforme as disposições").



Proteger a ferramenta elétrica contra calor, p. ex. também contra uma permanente radiação solar, fogo, água e humidade. Há perigo de explosão.

- ▶ **Em caso de danos e de utilização incorreta do acumulador, podem escapar vapores. Arejar bem o local de trabalho e consultar um médico se forem constatados quaisquer sintomas.** É possível que os vapores irrite as vias respiratórias.

Indicações de segurança para carregadores



Devem ser lidas todas as indicações de advertência e todas as instruções. O desrespeito das advertências e instruções apresentadas abaixo pode causar choque elétrico, incêndio e/ou graves lesões.

Guarde bem estas instruções.

Só utilizar o carregador se puder avaliar exatamente todas as funções e se for capaz de executá-las sem limitações ou se tiver sido respetivamente instruído.



Manter o carregador afastado de chuva ou humidade. A infiltração de água num carregador aumenta o risco de choque elétrico.







- ▶ **Carregar a ferramenta elétrica apenas com o carregador fornecido.**
- ▶ **Manter o carregador limpo.** Há risco de choque elétrico devido a sujidade.
- ▶ **Antes de cada utilização é necessário verificar o carregador, o cabo e a ficha. Não utilizar o carregador se forem verificados danos. Não abrir pessoalmente o carregador e só permita que seja reparado por pessoal qualificado e que só sejam utilizadas peças sobressalentes originais.** Carregadores, cabos e fichas danificados aumentam o risco de um choque elétrico.
- ▶ **Este carregador não pode ser utilizado por crianças e pessoas com capacidades físicas, sensoriais ou mentais reduzidas, ou com insu-**

ciente experiência e conhecimentos. Este carregador pode ser utilizado por crianças a partir dos 8 anos, assim como pessoas com capacidades físicas, sensoriais ou mentais reduzidas, ou com insuficiente experiência e conhecimentos, desde que as mesmas sejam supervisionadas ou recebam instruções acerca da utilização segura do carregador e dos perigos provenientes do mesmo. Caso contrário há perigo de operação errada e ferimentos.

► **Vigie as crianças.** Desta forma garante que nenhuma criança brinca com o carregador.

Símbolos

Os símbolos a seguir são importantes para a leitura e para a compreensão destas instruções de serviço. Os símbolos e os seus significados devem ser memorizados. A interpretação correta dos símbolos facilita a utilização segura e aprimorada da ferramenta elétrica.

Símbolo	Significado
	Usar óculos de proteção.
	Só utilizar o carregador em locais secos.
	Direção da reação
	Direção do movimento
	Ação permitida
	Ação proibida
	Acessórios

Utilização conforme as disposições

O aparelho destina-se a cortar galhos e plantas, na esfera privada, que tenham um diâmetro de até 25 mm (20 mm em madeira macia).

Volume de fornecimento

Retirar o aparelho cuidadosamente da embalagem e verificar se as seguintes peças estão completas:

- EasyPrune
- Carregador
- Instruções de serviço

Entre em contacto com o seu revendedor se faltarem peças ou se houver peças danificadas.

Componentes ilustrados

A numeração dos componentes ilustrados refere-se à representação da ferramenta elétrica na página de esquemas.

- 1 Lâmina substituível
- 2 Contralâmina
- 3 Cortador de arame
- 4 Mola
- 5 Tomada para ficha do carregador
- 6 Bloqueio de segurança
- 7 Interruptor correção para corte assistido
- 8 Indicação do estado de carga do acumulador
- 9 Parafuso para a fixação da lâmina
- 10 Ficha de carregar do carregador
- 11 Carregador
- 12 Bucha para a fixação da lâmina

Acessórios apresentados ou descritos não pertencem ao volume de fornecimento padrão. Todos os acessórios encontram-se no nosso programa de acessórios.

Dados técnicos

Tesoura de jardinagem sem fio		EasyPrune
N.º do produto		3 600 HB2 0..
Tensão nominal	V	3,6
Máx. potência de corte	mm	20 (Madeira dura)
	mm	25 (Madeira macia)
Máx. número de cortes por carga do acumulador		450
Peso conforme EPTA-Procedure 01:2014	kg	0,49

* potência limitada perante temperaturas < 0 °C
* A proteção contra sobreaquecimento para a ferramenta elétrica no caso de temperaturas > +65 °C.

42 | Português

Tesoura de jardinagem sem fio		EasyPrune
Temperatura ambiente admissível		
– ao carregar	°C	0... +45
– em funcionamento e durante o armazenamento	°C	-20...+50
Acumulador		Li-íões
Capacidade	Ah	1,5
Energia	Wh	5,4
Número de elementos do acumulador		1
Carregador		
N.º do produto		1 600 A00 3RK (EU) 1 600 A00 48V (UK) 1 600 A00 48U (AUS)
Tempo de carga	h	3,5
Peso conforme EPTA-Procedure 01:2014	kg	0,06
Classe de proteção		□/II

* potência limitada perante temperaturas < 0 °C
* A proteção contra sobreaquecimento para a ferramenta elétrica no caso de temperaturas > +65 °C.

Informação sobre ruídos/vibrações

Os valores de emissão de ruído determinados de acordo com EN 62841-1.

O nível de pressão acústica da ferramenta elétrica, avaliado como A, é tipicamente inferior a 70 dB(A).

Totais valores de vibrações a_h (soma dos vetores de três direções) e incerteza K averiguada conforme EN 62841-1:
 $a_h < 2,5 \text{ m/s}^2$, $K = 1,5 \text{ m/s}^2$.

O nível de vibrações indicado nestas instruções foi medido de acordo com um processo de medição normalizado pela norma EN 62841 e pode ser utilizado para a comparação de ferramentas elétricas. Ele também é apropriado para uma avaliação provisória da carga de vibrações.

O nível de vibrações indicado representa as aplicações principais da ferramenta elétrica. Se, contudo, a ferramenta elétrica for utilizada para outras aplicações, com acessórios diferentes, com outras ferramentas de trabalho ou com manutenção insuficiente, é possível que o nível de vibrações seja diferente. Isto pode aumentar sensivelmente a carga de vibrações para o período completo de trabalho.

Para uma estimativa exata da carga de vibrações, também deveriam ser considerados os períodos nos quais o aparelho está desligado ou funciona, mas não está sendo utilizado. Isto pode reduzir a carga de vibrações durante o completo período de trabalho.

Além disso também deverão ser estipuladas medidas de segurança para proteger o operador contra o efeito de vibrações, como por exemplo: Manutenção de ferramentas elétricas e de ferramentas de trabalho, manter as mãos quentes e organização dos processos de trabalho.

Carregar o acumulador (veja figura A)

► **Observar a tensão de rede!** A tensão da fonte de corrente deve coincidir com a chapa de identificação do carregador. Carregadores marcados para 230 V também podem ser operados com 220 V.

Nota: O acumulador é fornecido parcialmente carregado. Para assegurar a completa potência do acumulador, o acumulador deverá ser carregado completamente antes da primeira utilização.

O acumulador de íões de lítio pode ser carregado a qualquer altura, sem que a sua vida útil seja reduzida. Uma interrupção do processo de carga não danifica o acumulador.

O acumulador de íões de lítio está protegido contra descarga profunda. Quando o acumulador está descarregado, o corte assistido é desligado e o aparelho pode continuar a ser utilizado no modo manual para todos os diâmetros de corte.

O acumulador deve ser recarregado quando o indicador do nível de carga do acumulador **8** piscar em vermelho durante um corte.

O processo de carregamento começa assim que a ficha de rede do carregador for introduzida na tomada e a ficha do carregador **10** seja introduzida na tomada **5** que se encontra no lado superior da pega.

A tomada **5** só é acessível quando a trava de segurança **6** está bloqueada.

O indicador do nível de carga do acumulador **8** indica o progresso do carregamento. Durante o processo de carregamento, o indicador pisca lentamente em verde. Quando o indicador do nível de carga do acumulador **está permanentemente iluminado em verde**, significa que o acumulador está totalmente carregado.

O punho da ferramenta elétrica aquece-se durante o processo de carga. Isto é normal.

Separar o carregador da rede elétrica se não for utilizado por muito tempo.

► **Proteger o carregador contra humidade!**

Observar a indicação sobre a eliminação de forma ecológica.

Indicação do estado de carga do acumulador

O indicador do nível de carga do acumulador **8** indica o nível de carga do acumulador durante o funcionamento:

LED	Capacidade
Luz verde permanente	≥ 35 %
Luz intermitente verde	5 – 35 %
Flash único, vermelho	0 – 5 %

Serviço

Destravar (veja figura B1)

Desativar a trava de segurança **6** empurrando para trás. A ferramenta é aberta e está pronta para ser utilizada.

Travar

Após o uso, pressione as pegas e bloqueie a trava de segurança **6** empurrando-a para a frente. Sempre bloquear as tesouras de jardinagem quando elas não estiverem em uso.

Posição de agarrar (veja figuras B2 – B4)

Segurar o aparelho de jardinagem pela área frontal, como ilustrado. Não se deve segurar o aparelho de jardinagem pela parte traseira das pegas nem com o(s) dedo(s) entre as pegas.

Corte assistido (ver a figura B)

O aparelho de jardinagem apoia o operador durante o corte. Ele é utilizado como uma tesoura de jardinagem convencional e corta, no modo manual, sem corte assistido, contanto que não seja excedido um determinado diâmetro de galho. Em caso de maiores diâmetros de galhos, é ligado o motor integrado para o corte assistido. Um barulho durante o corte assistido é normal.

O corte assistido só funciona, enquanto for aplicada força sobre as pegas. **O aparelho de jardinagem para assim que não for aplicada qualquer pressão sobre as pegas.**

O corte assistido pode ser ajustado em três níveis: baixo, médio e alto. No nível baixo (**a**) o corte assistido só é ativado para diâmetros maiores e / ou madeira mais dura (para galhos mais velhos). No nível médio (**b**) o corte assistido só é ativado para

diâmetros médios e / ou madeira mais dura (galhos com 1 – 2 anos). No nível alto (**c**) o corte assistido já começa para pequenos diâmetros.

Indicações de trabalho

Dicar para cortar matas (veja figuras C 1 – C 10)

Não operar o aparelho com o corpo numa posição desfavorável. Isto pode levar a graves lesões.

Manter a sua mão livre a uma distância segura da área de trabalho. Não tocar nas lâminas. Elas são muito afiadas e você poderá cortar-se nelas.

- | | |
|------------|---|
| C1 | Sempre usar luvas de proteção enquanto estiver a cortar. |
| C2 | Não cortar muito rente ao tronco, para que o local de corte possa cicatrizar. |
| C3 | Sempre cortar a 8 mm acima do broto. |
| C4 | O corte deveria conduzir para baixo do broto, para que a chuva possa escorrer. |
| C5 | Se remover um rebento completo, deverá fazer o corte numa bifurcação. |
| C6 | Não enfiar as lâminas da tesoura de galhos na terra para cortar rebentos de raízes. |
| C7 | Cortar os galhos um por um, como apresentado. |
| C8 | Remover partes muito densas ou galhos cruzados. |
| C9 | Remover galhos finos ou fracos. |
| C10 | Remover galhos mortos, danificados ou doentes. |

Busca de erros



A tabela abaixo contém informações básicas para a solução de problemas. O indicador do nível de carga do acumulador fornece informações adicionais que podem ser usadas para identificar um erro ou um problema.

Sintomas	Possível causa	Solução
O aparelho de jardinagem para durante o corte	Muito pouca pressão sobre as pegas	Pressione as pegas, uma contra a outra, durante o corte Pressione ainda mais as pegas Comute o corte assistido para um nível superior por meio do interruptor 7
As lâminas ficam presas num galho grosso	Baixa capacidade do acumulador Madeira dura demais Diâmetro grande demais Posição de corte incorreta	Só segure o aparelho de jardinagem pela pega superior e solte-o, movendo as lâminas para lá e para cá Carregar o acumulador, se necessário

44 | Português

Sintomas	Possível causa	Solução
O corte assistido não pode ser ativado quando o LED pisca durante o corte:		
O LED pisca 3 vezes em vermelho	A madeira a ser cortada é demasiado espessa/dura	Tente fazer o corte numa parte mais fina do galho
	A carga do acumulador é demasiado baixa	Recarregue o acumulador
O LED pisca 2 vezes em vermelho	A temperatura do acumulador é alta demais	A Temperatura ambiente é demasiado alta (não expor o aparelho de jardinagem à luz solar direta) Espere 10 a 15 minutos para que o acumulador possa esfriar
	A temperatura do acumulador é demasiado baixa	A temperatura ambiente é demasiado baixa (o aparelho de jardinagem não deve ser utilizado a temperaturas abaixo de -20°C) Quando não estiver em uso, o aparelho de jardinagem deve ser guardado em interiores
O LED pisca 1 vez em vermelho	A carga do acumulador é demasiado baixa	Recarregue o acumulador
O LED está iluminado em verde e depois pisca, rapidamente, em vermelho	O corte assistido está com defeito	Dirija-se a uma oficina de serviço pós-venda
O LED pisca em vermelho rapidamente após o corte	O intervalo entre os cortes é demasiado curto	Dê um pouco mais de tempo entre dois cortes sucessivos

Manutenção e limpeza



Aviso! Antes de trabalhos de manutenção ou de limpeza é necessário colocar o interruptor correção para o corte assistido 7 na posição "a". (veja figura B)

Manter a ferramenta elétrica sempre limpa, para trabalhar bem e de forma segura.

Sempre usar luvas de proteção para trabalhar com o aparelho ou para realizar trabalhos de manutenção ou de limpeza.

O acumulador não funciona mais; dirija-se a um serviço pós-venda autorizado para ferramentas elétricas Bosch.

A mola 4 entre as pegas NÃO é intercambiável e NÃO DEVERIA ser removida. O desrespeito a este aviso pode resultar em ferimentos graves.

Trocar a lâmina (veja figuras D1 – D4)

Lâmina de substituição: F 016 800 475

Destruar o aparelho de jardinagem por meio da trava de segurança 6 e colocar o interruptor correção para o corte assistido 7 na posição indicada.

Use a chave de sextavado interior fornecida com lâmina de substituição, para remover o parafuso 9 em conjunto com a bucha 12 e para, portanto, remover a lâmina.

Inserir a nova lâmina 1 como exibido. Em seguida, deverá inserir a bucha 12 em conjunto com o parafuso 9 e apertar o parafuso com a chave de sextavado interior.

Após cortar formações lenhosas/arrecadação

Limpar bem o exterior do aparelho de jardim com uma escova macia e com um pano. Não usar água nem soluções ou produtos de polimento. Remover todo os resíduos e depósitos.

Para a arrecadação deverá sempre lubrificar as lâminas com um spray de manutenção.

Armazenar o aparelho de jardinagem em um lugar seguro e seco, fora do alcance das crianças, com a trava de segurança bloqueada 6. **Não se deve deixar o aparelho de jardinagem sem supervisão quando não estiver em uso.** Não devem ser colocados quaisquer outros objetos sobre o aparelho de jardinagem.

Serviço pós-venda e consultoria de aplicação

www.bosch-garden.com

Para todas as questões e encomendas de peças sobressalentes é imprescindível indicar o número de produto de 10 dígitos como consta na placa de características da ferramenta elétrica.

Portugal

Robert Bosch LDA
Avenida Infante D. Henrique
Lotes 2E – 3E
1800 Lisboa

Para efetuar o seu pedido online de peças entre na página

www.ferramentasbosch.com.

Tel.: 21 8500000

Fax: 21 8511096

Brasil

Robert Bosch Ltda. – Divisão de Ferramentas Elétricas
 Caixa postal 1195 – CEP: 13065-900
 Campinas – SP
 Tel.: 0800 7045 446
 www.bosch.com.br/contato

Transporte

Os acumuladores de íons de lítio, contidos, estão sujeitos ao direito de materiais perigosos. Os acumuladores podem ser transportados na rua pelo utilizador, sem mais obrigações. Na expedição por terceiros (por ex.: transporte aéreo ou expedição), devem ser observadas as especiais exigências quanto à embalagem e à designação. Neste caso é necessário consultar um especialista de materiais perigosos ao preparar a peça a ser trabalhada.

Eliminação

As ferramentas elétricas, os acessórios e as embalagens devem ser enviados a uma reciclagem ecológica de matéria-prima.



Não deitar ferramentas elétricas e acumuladores/pilhas no lixo doméstico!

Apenas países da União Europeia:

Conforme as Diretivas Europeias 2012/19/UE relativa aos resíduos de ferramentas elétricas europeias 2006/66/CE é necessário recolher separadamente os acumuladores/as pilhas defeituosos ou gastos e conduzi-los a uma reciclagem ecológica.

Acumuladores/pilhas:**Íons de lítio:**

Observar as indicações no capítulo “Transporte”, página 45.

- **Os acumuladores integrados só podem ser retirados por pessoal especializado para serem eliminados.** A abertura da carcaça pode causar a destruição da ferramenta elétrica.

Para remover o acumulador da ferramenta elétrica é necessário que o acumulador esteja completamente descarregado. Uma possibilidade para a descarga do acumulador é cortar galhos com um diâmetro grande, sendo que o interruptor credição para o corte assistido **7** deve estar na posição c. Remover a lâmina como descrito no trecho “Manutenção e limpeza”. Remover a carcaça superior, desapertando os parafusos e, em seguida, remover a ficha branca do sistema eletrônico. Remover e separar os parafusos para, em seguida, retirar o acumulador. Para evitar um curto-circuito, separe os cabos de conexão do acumulador e isole os pólos. Mesmo quando totalmente descarregado, o acumulador ainda contém uma carga residual que pode ser liberada em caso de um curto-circuito.

Sob reserva de alterações.**Italiano****Norme di sicurezza****Descrizione dei simboli**

Leggere le istruzioni d'uso.



Allarme generale di pericolo.



Pericolo a causa di lame di taglio rotanti. Non mettere mani o piedi nell'apertura mentre l'apparecchio per il giardinaggio è in funzione.



Non utilizzare l'elettrotensile quando piove e neppure esporlo alla pioggia.

Avvertenze generali di pericolo per elettrotensili

AVVERTENZA Leggere tutte le avvertenze di pericolo, le istruzioni operative, le figure e le specifiche accluse al presente elettrotensile. Il mancato rispetto di tutte le istruzioni sottoelencate potrà comportare il pericolo di scosse elettriche, incendi e/o gravi lesioni.

Conservare tutte le avvertenze di pericolo e le istruzioni operative per ogni esigenza futura.

Il termine «elettrotensile» utilizzato nelle avvertenze di pericolo si riferisce ad utensili elettrici alimentati dalla rete (con cavo) e ad utensili elettrici alimentati a batteria (senza cavo).

Sicurezza della postazione di lavoro

- **Tenere la postazione di lavoro sempre pulita e ben illuminata.** Il disordine oppure zone della postazione di lavoro non illuminate possono essere causa di incidenti.
- **Evitare d'impiegare l'elettrotensile in ambienti soggetti al rischio di esplosioni nei quali si abbia presenza di liquidi, gas o polveri infiammabili.** Gli elettrotensili producono scintille che possono far infiammare la polvere o i gas.
- **Tenere lontani i bambini ed altre persone durante l'impiego dell'elettrotensile.** Eventuali distrazioni potranno comportare la perdita del controllo sull'elettrotensile.

Sicurezza elettrica

- **La spina di allacciamento alla rete dell'elettrotensile deve essere adatta alla presa. Evitare assolutamente di apportare modifiche alla spina. Non impiegare spine adattatrici assieme ad elettrotensili dotati di collegamento a terra.** Le spine non modificate e le prese adatte allo scopo riducono il rischio di scosse elettriche.
- **Evitare il contatto fisico con superfici collegate a terra, come tubi, riscaldamenti, cucine elettriche e frigorife-**

46 | Italiano

ri. Sussiste un maggior rischio di scosse elettriche nel momento in cui il corpo è messo a massa.

- ▶ **Custodire l'elettrotennente al riparo dalla pioggia o dall'umidità.** La penetrazione dell'acqua in un elettrotennente aumenta il rischio di una scossa elettrica.
- ▶ **Non usare il cavo per scopi diversi da quelli previsti ed, in particolare, non usarlo per trasportare o per appendere l'elettrotennente oppure per estrarre la spina dalla presa di corrente. Non avvicinare il cavo a fonti di calore, olio, spigoli taglienti e neppure a parti della macchina che siano in movimento.** I cavi danneggiati o aggrovigliati aumentano il rischio d'insorgenza di scosse elettriche.
- ▶ **Qualora si voglia usare l'elettrotennente all'aperto, impiegare solo ed esclusivamente cavi di prolunga che siano adatti per l'impiego all'esterno.** L'uso di un cavo di prolunga omologato per l'impiego all'esterno riduce il rischio d'insorgenza di scosse elettriche.
- ▶ **Qualora non fosse possibile evitare di utilizzare l'elettrotennente in ambiente umido, utilizzare un interruttore di sicurezza.** L'uso di un interruttore di sicurezza riduce il rischio di una scossa elettrica.

Sicurezza delle persone

- ▶ **È importante concentrarsi su ciò che si sta facendo e maneggiare con giudizio l'elettrotennente durante le operazioni di lavoro. Non utilizzare mai l'elettrotennente in caso di stanchezza oppure quando ci si trovi sotto l'effetto di droghe, bevande alcoliche e medicinali.** Un attimo di distrazione durante l'uso dell'elettrotennente può essere causa di gravi incidenti.
- ▶ **Indossare sempre equipaggiamento protettivo individuale nonché occhiali protettivi.** Indossando abbigliamento di protezione personale come la maschera per polveri, scarpe di sicurezza che non scivolino, elmetto di protezione oppure protezione acustica a seconda del tipo e dell'applicazione dell'elettrotennente, si riduce il rischio di incidenti.
- ▶ **Evitare l'accensione involontaria dell'elettrotennente. Prima di collegarlo alla rete di alimentazione elettrica e/o alla batteria ricaricabile, prima di prenderlo oppure prima di iniziare a trasportarlo, assicurarsi che l'elettrotennente sia spento.** Tenendo il dito sopra l'interruttore mentre si trasporta l'elettrotennente oppure collegandolo all'alimentazione di corrente con l'interruttore inserito, si vengono a creare situazioni pericolose in cui possono verificarsi seri incidenti.
- ▶ **Prima di accendere l'elettrotennente togliere gli attrezzi di regolazione o la chiave inglese.** Un accessorio oppure una chiave che si trovi in una parte rotante della macchina può provocare seri incidenti.
- ▶ **Evitare una posizione anomala del corpo. Avere cura di mettersi in posizione sicura e di mantenere l'equilibrio in ogni situazione.** In questo modo è possibile controllare meglio l'elettrotennente in caso di situazioni inaspettate.
- ▶ **Indossare vestiti adeguati. Non indossare vestiti larghi, né portare bracciali e catenine. Tenere capelli e ve-**

stiti lontani da parti in movimento. Vestiti larghi, gioielli o capelli lunghi potranno impigliarsi in parti in movimento.

- ▶ **In caso fosse previsto il montaggio di dispositivi di aspirazione della polvere e di raccolta, assicurarsi che gli stessi siano collegati e che vengano utilizzati correttamente.** L'utilizzo di un'aspirazione polvere può ridurre lo svilupparsi di situazioni pericolose dovute alla polvere.
- ▶ **Una volta presa confidenza con gli utensili, evitare di trascurare le norme di sicurezza.** Una mancanza di attenzione può causare gravi lesioni in una frazione di secondo.

Trattamento accurato ed uso corretto degli elettrotennenti

- ▶ **Non sottoporre la macchina a sovraccarico. Per il proprio lavoro, utilizzare esclusivamente l'elettrotennente esplicitamente previsto per il caso.** Con un elettrotennente adatto si lavora in modo migliore e più sicuro nell'ambito della sua potenza di prestazione.
- ▶ **Non utilizzare mai elettrotennenti con interruttori difettosi.** Un elettrotennente con l'interruttore rotto è pericoloso e deve essere aggiustato.
- ▶ **Prima di procedere ad operazioni di regolazione sulla macchina, prima di sostituire parti accessorie oppure prima di posare la macchina al termine di un lavoro, estrarre sempre la spina dalla presa della corrente e/o estrarre la batteria ricaricabile, se rimovibile.** Tale precauzione eviterà che l'elettrotennente possa essere messo in funzione involontariamente.
- ▶ **Quando gli elettrotennenti non vengono utilizzati, conservarli al di fuori del raggio di accesso di bambini. Non fare usare l'elettrotennente a persone che non siano abituate ad usarlo o che non abbiano letto le presenti istruzioni.** Gli elettrotennenti sono macchine pericolose quando vengono utilizzati da persone non dotate di sufficiente esperienza.
- ▶ **Eeguire la manutenzione degli elettrotennenti e degli accessori. Accertarsi che le parti mobili della macchina funzionino perfettamente, che non s'incepino e che non ci siano pezzi rotti o danneggiati al punto da limitare la funzione dell'elettrotennente stesso. Prima di iniziare l'impiego, far riparare le parti danneggiate.** Numerosi incidenti vengono causati da elettrotennenti la cui manutenzione è stata effettuata poco accuratamente.
- ▶ **Mantenere gli utensili da taglio sempre affilati e puliti.** Gli utensili da taglio curati con particolare attenzione e con taglienti affilati s'incepiscono meno frequentemente e sono più facili da condurre.
- ▶ **Utilizzare l'elettrotennente, gli accessori opzionali, gli utensili per applicazioni specifiche ecc., sempre attenendosi alle presenti istruzioni. Così facendo, tenere sempre presente le condizioni di lavoro e le operazioni da eseguire.** L'impiego di elettrotennenti per usi diversi da quelli consentiti potrà dar luogo a situazioni di pericolo.
- ▶ **Mantenere impugnature e superfici di presa asciutte, pulite e prive di olio e grasso.** Impugnature e superfici di presa scivolose non consentono di manipolare e controllare l'utensile in caso di situazioni inaspettate.

Trattamento ed utilizzo appropriato di utensili dotati di batterie ricaricabili

- ▶ **Caricare la batteria ricaricabile solo ed esclusivamente nei dispositivi di carica consigliati dal produttore.** Per un dispositivo di carica previsto per un determinato tipo di batteria sussiste pericolo di incendio se viene utilizzato con un tipo diverso di batteria ricaricabile.
- ▶ **Avere cura d'impiegare negli elettro utensili solo ed esclusivamente batterie ricaricabili esplicitamente previste.** L'uso di batterie ricaricabili di tipo diverso potrà dare insorgenza a lesioni e comportare il rischio d'incendi.
- ▶ **Non avvicinare batterie non utilizzate a fermagli, mo- nete, chiavi, chiodi, viti e neppure ad altri piccoli ogget- ti metallici che potrebbero provocare un cavallotta- mento dei contatti.** Un eventuale corto circuito tra i contatti dell'accumulatore potrà dare origine a bruciature o ad incendi.
- ▶ **In caso d'impiego errato si provoca il pericolo di fuorius- cita di liquido dalla batteria ricaricabile. Evitarne as- solutamente il contatto. In caso di contatto accidenta- le, sciacquare accuratamente con acqua. Rivolgersi immediatamente al medico, qualora il liquido dovesse entrare in contatto con gli occhi.** Il liquido fuoriuscito dalla batteria ricaricabile potrà causare irritazioni cutanee o ustioni.
- ▶ **Non utilizzare una batteria ricaricabile, né un elettro- utensile, qualora siano danneggiati o siano stati modifi- cati.** Batterie danneggiate o modificate possono com- portare problemi non prevedibili, causando incendi, esplosioni e possibili lesioni.
- ▶ **Non esporre una batteria ricaricabile o un elettro uten- sile al fuoco o a temperature eccessive.** L'esposizione al fuoco o a temperature superiori a 130 °C può causare esplosioni.
- ▶ **Rispettare tutte le istruzioni di carica e non caricare la batteria ricaricabile o l'elettro utensile fuori dal campo di temperatura indicato nelle istruzioni stesse.** Una ca- rica non corretta, o fuori dal campo di temperatura indica- to, può comportare danni alla batteria ed aumentare il pe- ricolo di incendio.

Assistenza

- ▶ **Fare riparare l'elettro utensile solo ed esclusivamente da personale specializzato e solo impiegando pezzi di ricambio originali.** In tale maniera potrà essere salvaguar- data la sicurezza dell'elettro utensile.
- ▶ **Non sottoporre in alcun caso a manutenzione batterie ricaricabili danneggiate.** La manutenzione di batterie ri- caricabili andrà effettuata esclusivamente dal produttore o da fornitori di servizi appositamente autorizzati.

Indicazioni di sicurezza per cesoie da giardino azionate a batteria ricaricabile

- ▶ Questo apparecchio non è destinato all'uso da parte di per- sone (bambini compresi) con capacità fisiche, sensoriali o mentali ridotte oppure a cui manchi esperienza e/o cono- scenza, se le stesse non sono sorvegliate oppure istruite relativamente all'uso dell'apparecchio da parte di una per- sone responsabile per la loro sicurezza. I bambini dovrebbero essere sorvegliati per assicurarsi che non giochino con l'apparecchio.
- ▶ Non lasciare utilizzare l'apparecchio ai bambini; non lascia- re incustodito l'apparecchio e conservare gli apparecchi inutilizzati in un luogo sicuro fuori dalla portata dei bambi- ni.
- ▶ Non utilizzare l'apparecchio quando piove e non ricaricare la batteria sotto la pioggia.
- ▶ Conservare l'apparecchio al riparo dalla pioggia e dall'umi- dità.
- ▶ Fare in modo che persone che si trovano nelle vicinanze ri- mangano a distanza di sicurezza dal settore operativo.
- ▶ **Prestare attenzione affinché nessun oggetto estraneo finisca tra le lame.** Rimuovere questi oggetti tra le lame.
- ▶ Prestare attenzione a non tagliare cavi elettrici nascosti.
- ▶ **Tenere la mano libera a distanza di sicurezza dal setto- re operativo. Non toccare mai le lame.** Le stesse sono molto affilate ed è possibile tagliarsi.
- ▶ Durante il funzionamento dell'apparecchio procedere con estrema attenzione ed assicurarsi che le dita della mano li- bera, con la quale viene tenuto o mosso il ramo da tagliare, non vengano esposte alle lame di taglio.
- ▶ **Non sforzare l'apparecchio.** È possibile scivolare e ferirsi oppure tagliare accidentalmente qualcos'altro.
- ▶ Prima di ogni inizio di lavoro controllare accuratamente le lame.
- ▶ Trattare le lame con molta accuratezza in modo tale da evi- tare tagli o lesioni da parte delle lame.
- ▶ Dopo ogni impiego e prima di effettuare un controllo o ma- nutenzione bloccare il blocco di sicurezza.
- ▶ Mettere sempre guanti di protezione lavorando con l'appa- recchio oppure effettuando lavori di manutenzione/puliz- zia.
- ▶ Utilizzare l'apparecchio esclusivamente per i lavori per cui lo stesso è previsto (vedi «Uso conforme alle norme»).



Proteggere l'elettro utensile dal calore, p. es. anche dall'irradiazione solare continuo, dal fuoco, dall'acqua e dall'umidità. Esiste pericolo di esplosione.

- ▶ **In caso di difetto e di uso improprio della batteria rica- ricabile vi è il pericolo di una fuoriuscita di vapori. Far entrare aria fresca e farsi visitare da un medico in caso di disturbi.** I vapori possono irritare le vie respiratorie.

Indicazioni di sicurezza per caricabatteria



Leggere tutte le avvertenze di pericolo e le istruzioni operative. In caso di mancato rispetto delle avvertenze di pericolo e delle istruzioni operative si potrà creare il pericolo di scosse elettriche, incendi e/o incidenti gravi.

Custodire accuratamente le presenti istruzioni.

Utilizzare la stazione di ricarica esclusivamente se sono state completamente valutate tutte le funzioni e possono essere effettuate senza limitazioni oppure sono state mantenute le relative istruzioni.



Custodire il caricabatteria al riparo dalla pioggia o dall'umidità. L'eventuale infiltrazione di acqua in un caricabatteria va ad aumentare il rischio d'insorgenza di scosse elettriche.

► **Caricare l'elettrooutensile soltanto con il caricabatteria fornito in dotazione.**

► **Avere cura di mantenere il caricabatteria sempre pulito.** Attraverso accumuli di sporcizia si crea il pericolo di una scossa elettrica.

► **Prima di ogni impiego controllare il caricabatteria, il cavo e la spina. Non utilizzare il caricabatteria in caso doveste riscontrare dei danni. Non aprire mai personalmente il caricabatteria e farlo riparare soltanto da personale qualificato e soltanto con pezzi di ricambio originali.** In caso di caricabatterie per batterie, cavi e spine danneggiate





si aumenta il pericolo di una scossa elettrica.



► **Il presente caricabatteria non è previsto per l'utilizzo da parte di bambini, persone con limitate capacità fisiche, sensoriali o mentali o persone con scarsa conoscenza ed esperienza. Il presente caricabatteria può essere utilizzato da bambini a partire dagli 8 anni di età, da persone con limitate capacità fisiche, sensoriali o mentali e da persone con scarsa conoscenza ed esperienza, purché siano sorvegliati da una persona responsabile della loro sicurezza o siano stati istruiti in merito all'impiego sicuro del caricabatteria e ai relativi pericoli.** In caso contrario sussiste il rischio di utilizzo errato e di lesioni.

► **Sorvegliare i bambini.** In questo modo viene assicurato che i bambini non giocano con la stazione di ricarica.

Simboli

I simboli sotto indicati sono necessari alla lettura ed alla comprensione delle istruzioni d'uso. È importante conoscere bene i simboli ed il rispettivo significato. Un'interpretazione corretta dei simboli contribuisce ad utilizzare meglio ed in modo più sicuro l'elettrooutensile.

Simbolo	Significato
	Portare occhiali di protezione.
	Utilizzare il dispositivo di carica esclusivamente in ambienti asciutti.
	Direzione di reazione
	Direzione di movimento

Simbolo	Significato
	Operazione permessa
	Operazione vietata
	Accessori

Uso conforme alle norme

L'apparecchio è idoneo per tagliare in settori privati rami e piante con un diametro fino a 25 mm (20 mm in legno dolce).

Volume di fornitura

Estrarre l'apparecchio con attenzione dall'imballaggio ed accertarsi che tutti i componenti che seguono facciano parte della fornitura:

- EasyPrune
- Dispositivo di carica
- Manuale di istruzioni

In caso che un qualsiasi elemento dovesse mancare oppure dovesse essere danneggiato, mettersi in contatto con il rivenditore presso il quale avete acquistato la macchina.

Componenti illustrati

La numerazione dei componenti illustrati si riferisce all'illustrazione dell'elettrotensile che si trova sulla pagina con la rappresentazione grafica.

- 1 Lama sostituibile
- 2 Controlama
- 3 Tagliafili
- 4 Molla
- 5 Presa per la spina di ricarica
- 6 Blocco di sicurezza
- 7 Interruttore a scorrimento per il sistema di taglio assistito nella forza
- 8 Indicatore dello stato di carica della batteria
- 9 Vite per fissaggio delle lame
- 10 Spina di ricarica della stazione di ricarica
- 11 Stazione di ricarica
- 12 Boccia per fissaggio delle lame

L'accessorio illustrato oppure descritto non è compreso nel volume di fornitura standard. L'accessorio completo è contenuto nel nostro programma accessori.

Dati tecnici

Cesoie da giardino azionate a batteria ricaricabile		EasyPrune	
Codice prodotto		3 600 HB2 0..	
Tensione nominale	V	3,6	
Max. potenza di taglio	mm	20 (Legno duro)	
	mm	25 (Legno dolce)	
Max. tagli per carica della batteria		450	
Peso in funzione della EPTA-Procedure 01:2014	kg	0,49	
Temperatura ambiente consentita			
	- durante la carica	°C	0... +45
	- durante il funzionamento e per lo stoccaggio	°C	-20... +50
Batteria ricaricabile		Ioni di litio	
Autonomia	Ah	1,5	
Energia	Wh	5,4	
Numero degli elementi della batteria ricaricabile		1	
Stazione di ricarica			
Codice prodotto		1 600 A00 3RK (EU)	
		1 600 A00 48V (UK)	
		1 600 A00 48U (AUS)	
Tempo di ricarica	h	3,5	
Peso in funzione della EPTA-Procedure 01:2014	kg	0,06	
Classe di sicurezza		□/II	

* Prestazioni limitate a temperature < 0 °C

* La protezione contro il surriscaldamento arresta l'elettrotensile in presenza di temperature > +65 °C.

Informazioni sulla rumorosità e sulla vibrazione

Valori di emissione acustica rilevati conformemente a EN 62841-1.

La misurazione A del livello di pressione acustica dell'elettrotensile è solitamente inferiore a 70 dB(A).

Valori complessivi di oscillazione a_{hv} (somma vettoriale delle tre direzioni) e incertezza della misura K misurati conformemente alla norma EN 62841-1:

$$a_{hv} < 2,5 \text{ m/s}^2, K = 1,5 \text{ m/s}^2.$$

Il livello di vibrazioni indicato nelle presenti istruzioni è stato rilevato seguendo una procedura di misurazione conforme alla norma EN 62841 e può essere utilizzato per confrontare gli elettrotensili. Lo stesso è idoneo anche per una valutazione temporanea della sollecitazione da vibrazioni.

50 | Italiano

Il livello di vibrazioni indicato rappresenta gli impieghi principali dell'elettrotensile. Qualora l'elettrotensile venisse utilizzato tuttavia per altri impieghi, con accessori e utensili da innesto differenti oppure con manutenzione insufficiente, il livello di vibrazioni può differire. Ciò potrebbe aumentare sensibilmente la sollecitazione da vibrazioni per l'intero periodo di tempo operativo.

Per una valutazione precisa della sollecitazione da vibrazioni bisognerebbe considerare anche i tempi in cui l'apparecchio è spento oppure è acceso ma non è utilizzato effettivamente. Ciò potrebbe ridurre sensibilmente la sollecitazione da vibrazioni per l'intero periodo operativo.

Adottare misure di sicurezza supplementari per la protezione dell'operatore dall'effetto delle vibrazioni come p.es.: manutenzione dell'elettrotensile e degli accessori, mani calde, organizzazione dello svolgimento del lavoro.

Caricare la batteria (vedi figura A)

- **Osservare la tensione di rete!** La tensione della rete deve corrispondere a quella indicata sulla stazione di ricarica. Stazioni di ricarica previste per l'uso con 230 V possono essere azionate anche a 220 V.

Nota bene: La batteria ricaricabile viene fornita parzialmente carica. Per garantire l'intera potenza della batteria ricaricabile, prima del primo impiego ricaricare completamente la batteria ricaricabile.

La batteria ricaricabile a ioni di litio può essere ricaricata in qualsiasi momento senza ridurne la durata. Un'interruzione dell'operazione di ricarica non danneggia la batteria ricaricabile.

La batteria ricaricabile agli ioni di litio è protetta contro lo scaricamento completo. Se la batteria ricaricabile è scarica viene disinserito il sistema di taglio assistito nella forza e l'apparecchio può continuare ad essere utilizzato in modalità manuale per tutti i diametri di taglio.

La batteria ricaricabile dovrebbe essere ricaricata quando l'indicatore dello stato di carica della batteria **8** lampeggia brevemente rosso durante un taglio.

L'operazione di ricarica inizia non appena la spina di rete del caricabatteria viene inserita nella presa e la spina di ricarica **10** viene inserita nella presa **5** in alto sull'impugnatura.

La presa **5** è accessibile esclusivamente se è bloccato il blocco di sicurezza **6**.

L'indicatore dello stato di carica della batteria **8** indica il progresso della carica. Durante l'operazione di ricarica l'indicatore lampeggia lentamente verde. Quando l'indicatore dello stato di carica della batteria è illuminato **costantemente verde**, la batteria ricaricabile è completamente carica.

Durante l'operazione di ricarica l'impugnatura dell'elettrotensile si riscalda. Ciò è normale.

In caso di pause maggiori, si consiglia di staccare il caricabatteria dalla rete di alimentazione.

- **Proteggere dall'acqua la stazione di ricarica!**

Si prega di attenersi alle indicazioni relative allo smaltimento.

Indicatore dello stato di carica della batteria

L'indicatore dello stato di carica della batteria **8** indica in funzione lo stato di carica della batteria:

LED	Autonomia
Spia luminosa permanente verde	≥ 35 %
Luce lampeggiante verde	5 – 35 %
Lampeggio singolo, rosso	0 – 5 %

Uso

Sblocco (vedi figura B1)

Disattivare il blocco di sicurezza **6** spingendo indietro. L'utensile viene aperto e ora è pronto per l'impiego.

Blocco

Dopo l'impiego serrare le impugnature ed attivare il blocco di sicurezza **6** spingendo in avanti. In caso di non impiego bloccare sempre le cesoie da giardino.

Posizione di presa (vedi figure B2 – B4)

Tenere l'apparecchio per il giardinaggio nella parte anteriore, come illustrato. Non tenere l'apparecchio per il giardinaggio nella parte posteriore delle impugnature oppure con il dito (dita) tra le impugnature.

Sistema di taglio assistito nella forza (vedi figura B)

L'apparecchio per il giardinaggio assiste l'operatore durante il taglio. Lo stesso viene utilizzato come una cesoia da giardino usuale e taglia in modalità manuale senza assistenza nella forza fintanto che non viene superato un determinato diametro del ramo. In caso di diametri maggiori dei rami si attiva il motore integrato per l'assistenza nella forza. Uno sviluppo di rumori in caso di sistema di taglio assistito nella forza è normale.

Il sistema di taglio assistito nella forza lavora solamente fintanto che viene esercitata forza sulle impugnature. **Senza pressione sulle impugnature l'apparecchio per il giardinaggio si ferma.**

Il sistema di taglio assistito nella forza può essere regolato in tre livelli: basso, medio e grande. Nel livello basso (**a**) il sistema di taglio assistito nella forza si attiva solamente in caso in diametri grandi e/o di legno più duro (in caso di rami vecchi). Nel livello medio (**b**) il sistema di taglio assistito nella forza si attiva in caso in diametri medi e/o di legno più duro (in caso di rami di 1 – 2 anni). Nel livello grande (**c**) il sistema di taglio assistito nella forza si attiva già con diametri piccoli.

Indicazioni operative

Consigli per tagliare i rami (vedi figure C1 – C10)

Utilizzando l'apparecchio assumere una postura stabile. In caso contrario possono verificarsi lesioni gravi.

Tenere la mano libera a distanza di sicurezza dal settore operativo. Non toccare mai le lame. Le stesse sono molto affilate ed è possibile tagliarsi.

C1	Durante le operazioni di taglio mettere sempre guanti di protezione.	C6	Non mettere le lame della cesoia per rami nel terreno per tagliare in questo modo i germogli delle radici.
C2	Non effettuare il taglio troppo vicino al tronco in modo che il punto di taglio possa rimarginarsi.	C7	Tagliare il ramo singolarmente, come illustrato.
C3	Effettuare il taglio sempre 8 mm sopra alla gemma.	C8	Rimuovere vegetazione troppo folta oppure rami che si incrociano.
C4	Il taglio dovrebbe essere obliquo verso il basso rispetto alla gemma in modo che la pioggia possa scorrere.	C9	Rimuovere vegetazione sottile o fragile.
C5	Rimuovendo un germoglio completo, tagliarlo alla sua ramificazione.	C10	In linea di massima rimuovere rami morti, danneggiati oppure malati.

Individuazione dei guasti e rimedi



La tabella che segue contiene informazioni generali per l'eliminazione dei difetti. L'indicatore dello stato di carica della batteria fornisce informazioni supplementari che possono essere impiegate per l'identificazione di un errore o di un problema.

Problema	Possibili cause	Rimedi
L'apparecchio per il giardinaggio si ferma durante il taglio	Troppo poca pressione sulle impugnature	Serrare le impugnature durante il taglio Serrare in modo più saldo le impugnature Regolare il sistema di taglio assistito nella forza su un livello superiore tramite interruttore 7
Le lame si bloccano in un ramo grosso	Bassa autonomia della batteria ricaricabile Legno troppo duro Diametro troppo grande Posizione di taglio non corretta	Tenere l'apparecchio per il giardinaggio solo per l'impugnatura superiore e sbloccarlo muovendo avanti e indietro le lame. Se necessario, ricaricare la batteria
Non è possibile attivare il sistema di taglio assistito nella forza se durante il taglio lampeggia il LED:		
Il LED lampeggia 3 volte rosso	Il legno da tagliare è troppo grosso/duro	Cercare di effettuare il taglio in un settore del ramo più sottile
	Carica della batteria troppo scarsa	Ricaricare la batteria
Il LED lampeggia 2 volte rosso	Temperatura della batteria ricaricabile troppo alta	Temperatura ambientale troppo alta (non esporre l'apparecchio per il giardinaggio all'irradiazione solare diretto) Attendere 10-15 minuti per lasciare raffreddare la batteria ricaricabile
	Temperatura della batteria ricaricabile troppo bassa	Temperatura ambientale troppo bassa (non utilizzare l'apparecchio per il giardinaggio con temperature esterne inferiori a -20°C) In caso di non impiego conservare l'apparecchio per il giardinaggio in ambienti interni
Il LED lampeggia 1 volta rosso	Carica della batteria troppo scarsa	Ricaricare la batteria
Il LED è illuminato verde e lampeggia poi velocemente rosso	Sistema di taglio assistito nella forza difettoso	Contattare il centro assistenza clienti

52 | Italiano

Problema	Possibili cause	Rimedi
Il LED lampeggia velocemente rosso dopo che è avvenuto il taglio	Tempo troppo scarso tra i tagli	Lasciare un po' più di tempo tra due tagli consecutivi

Manutenzione e pulizia



Avvertenza! Prima di interventi di manutenzione o di pulizia portare l'interruttore a scorrimento per il sistema di taglio assistito nella forza 7 nella posizione «a». (vedi figura B)

Tenere l'elettroutensile pulito per poter lavorare bene ed in modo sicuro.

Mettere sempre guanti di protezione lavorando con l'apparecchio oppure effettuando lavori di manutenzione/pulizia.

Se la batteria ricaricabile non dovesse più funzionare, rivolgersi ad un Centro per il Servizio Clienti elettroutensili Bosch autorizzato.

La molla 4 tra le impugnature NON è sostituibile e NON DOVREBBE essere tolta. Il mancato rispetto di questa avvertenza può causare lesioni gravi.

Sostituzione della lama (vedi figure D1 - D4)

Lama di ricambio: F 016 800 475

Sbloccare l'apparecchio per il giardinaggio tramite il blocco di sicurezza **6** e portare l'interruttore a scorrimento per il sistema di taglio assistito nella forza **7** nella posizione illustrata.

Utilizzare la chiave per esagono interno fornita in dotazione con la lama di ricambio per rimuovere la vite **9** insieme alla boccola **12** e di conseguenza per rimuovere la lama.

Inserire la lama nuova **1** come illustrato. Inserire quindi la boccola **12** insieme alla vite **9** e serrare saldamente la vite con la chiave per esagono interno.

Dopo il taglio dei rami/conservazione

Pulire accuratamente la parte esterna dell'apparecchio per il giardinaggio con un spazzola morbida ed uno straccio. Non utilizzare acqua, solventi oppure prodotti di lucidatura. Rimuovere tutti i depositi.

Per la conservazione lubrificare sempre le lame con uno spray per manutenzione.

Conservare l'apparecchio per il giardinaggio in un luogo sicuro ed asciutto, fuori dalla portata dei bambini, con blocco di sicurezza **6** bloccato. **In caso di non impiego non lasciare l'apparecchio per il giardinaggio incustodito.** Non mettere nessun altro oggetto sull'apparecchio per il giardinaggio.

Assistenza clienti e consulenza impieghi

www.bosch-garden.com

In caso di richieste o di ordinazione di pezzi di ricambio, comunicare sempre il codice prodotto a 10 cifre riportato sulla targhetta di fabbricazione dell'elettroutensile!

Italia

Officina Elettroutensili
Robert Bosch S.p.A.
Corso Europa 2/A
20020 LAINATE (MI)
Tel.: (02) 3696 2663
Fax: (02) 3696 2662
Fax: (02) 3696 8677
E-Mail: officina.elettroutensili@it.bosch.com

Svizzera

Sul sito www.bosch-pt.com/ch/it è possibile ordinare direttamente on-line i ricambi.
Tel.: (044) 8471513
Fax: (044) 8471553
E-Mail: AfterSales.Service@de.bosch.com

Trasporto

Le batterie ricaricabili agli ioni di litio contenute sono soggette ai requisiti di legge relativi a merci pericolose. Le batterie ricaricabili possono essere trasportate su strada tramite l'utente senza ulteriori precauzioni.

In caso di spedizione tramite terzi (es.: trasporto aereo oppure spedizione) devono essere osservati particolari requisiti relativi ad imballo e marcatura. In questo caso per la preparazione del pezzo da spedire è necessario ricorrere ad un esperto per merce pericolosa.

Smaltimento



Avviare ad un riciclaggio rispettoso dell'ambiente elettroutensili, batterie ricaricabili, accessori ed imballaggi non più impiegabili.



Non gettare elettroutensili e batterie ricaricabili/batterie tra i rifiuti domestici!

Solo per i Paesi della CE:

Conformemente alla direttiva europea 2012/19/UE gli elettroutensili diventati inservibili e, in base alla direttiva europea 2006/66/CE, le batterie ricaricabili/batterie difettose o consumate devono essere raccolte separatamente ed essere inviate ad una riutilizzazione ecologica.

Per le batterie ricaricabili/le batterie non funzionanti rivolgersi al Consorzio:

Italia

Ecoelit
Viale Misurata 32
20146 Milano
Tel.: +39 02 / 4 23 68 63
Fax: +39 02 / 48 95 18 93

Svizzera

Batrec AG
3752 Wimmis BE

Batterie ricaricabili/Batterie:**Li-Ion:**

Si prega di tener presente le indicazioni riportate nel paragrafo «Trasporto», pagina 52.

- **Le batterie integrate possono essere estratte esclusivamente da personale specializzato, per essere smaltite.** Aprendo l'involucro dell'alloggiamento l'elettrotroutensile può danneggiarsi in modo irreparabile.

Per rimuovere la batteria ricaricabile dall'elettrotroutensile la stessa deve essere completamente scarica. Una possibilità per scaricare la batteria ricaricabile è tagliare rami con un diametro grande, in cui l'interruttore a scorrimento per il sistema di taglio assistito nella forza **7** è posizionato su c. Rimuovere la lama secondo la descrizione nel paragrafo «Manutenzione e pulizia». Rimuovere la carcassa superiore svitando le viti, staccare poi la spina bianca dall'elettronica. Rimuovere le viti, staccare poi per togliere la batteria ricaricabile. Per evitare un corto circuito, staccare i fili di collegamento della batteria ricaricabile e isolare i poli. Anche in caso di batteria completamente scarica la stessa contiene ancora una carica residua che in caso di un corto circuito può essere liberata.

Con ogni riserva di modifiche tecniche.

Bewaar alle waarschuwingen en aanwijzingen voor toekomstig gebruik.

Het in de waarschuwingen gebruikte begrip „elektrisch gereedschap” heeft betrekking op uw elektrische gereedschap voor gebruik op het elektriciteitsnet (met netkabel) en op uw elektrische gereedschap voor gebruik met een accu (kabelloos).

Veiligheid van de werkomgeving

- **Houd uw werkomgeving schoon en goed verlicht.** Een rommelige of onverlichte werkomgeving kan tot ongevallen leiden.
- **Werk met het elektrische gereedschap niet in een omgeving met explosiegevaar waarin zich brandbare vloeistoffen, brandbare gassen of brandbaar stof bevinden.** Elektrische gereedschappen veroorzaken vonken die het stof of de dampen tot ontsteking kunnen brengen.
- **Houd kinderen en andere personen tijdens het gebruik van het elektrische gereedschap uit de buurt.** Wanneer u wordt afgeleid, kunt u de controle over het gereedschap verliezen.

Elektrische veiligheid

- **De aansluitstekker van het elektrische gereedschap moet in het stopcontact passen. De stekker mag in geen geval worden veranderd. Gebruik geen adapterstekkers in combinatie met geaarde elektrische gereedschappen.** Onveranderde stekkers en passende stopcontacten beperken het risico van een elektrische schok.
- **Voorkom aanraking van het lichaam met geaarde oppervlakken, bijvoorbeeld van buizen, verwarmingen, fornuizen en koelkasten.** Er bestaat een verhoogd risico door een elektrische schok wanneer uw lichaam geaard is.
- **Houd het gereedschap uit de buurt van regen en vocht.** Het binnendringen van water in het elektrische gereedschap vergroot het risico van een elektrische schok.
- **Gebruik de kabel niet voor een verkeerd doel, om het elektrische gereedschap te dragen of op te hangen of om de stekker uit het stopcontact te trekken. Houd de kabel uit de buurt van hitte, olie, scherpe randen en bewegende gereedschapsdelen.** Beschadigde of in de war geraakte kabels vergroten het risico van een elektrische schok.
- **Wanneer u buitenshuis met elektrisch gereedschap werkt, dient u alleen verlengkabels te gebruiken die voor gebruik buitenshuis zijn goedgekeurd.** Het gebruik van een voor gebruik buitenshuis geschikte verlengkabel beperkt het risico van een elektrische schok.
- **Als het gebruik van het elektrische gereedschap in een vochtige omgeving onvermijdelijk is, dient u een aardlekschakelaar te gebruiken.** Het gebruik van een aardlekschakelaar vermindert het risico van een elektrische schok.

Nederlands**Veiligheidsvoorschriften****Verklaring van de pictogrammen**

Lees de gebruiksaanwijzing door.



Algemene waarschuwing.



Gevaar door ronddraaiend snijmes. Steek uw handen of voeten niet in de opening terwijl het tuingereedschap loopt.



Gebruik het elektrische gereedschap niet in de regen en laat het niet in de regen liggen of staan.

Algemene veiligheids waarschuwingen voor elektrische gereedschappen

⚠ WAARSCHUWING Lees alle veiligheids waarschuwingen, aanwijzingen, afbeeldingen en specificaties die bij dit elektrische gereedschap worden geleverd. Als de hieronder vermelde aanwijzingen niet worden opgevolgd, kan dit een elektrische schok, brand en/of ernstig letsel tot gevolg hebben.

Veiligheid van personen

- ▶ **Wees alert, let goed op wat u doet en ga met verstand te werk bij het gebruik van het elektrische gereedschap. Gebruik geen elektrisch gereedschap wanneer u moe bent of onder invloed staat van drugs, alcohol of medicijnen.** Een moment van onoplettendheid bij het gebruik van het elektrische gereedschap kan tot ernstige verwondingen leiden.
- ▶ **Draag persoonlijke beschermende uitrusting. Draag altijd een veiligheidsbril.** Het dragen van persoonlijke beschermende uitrusting zoals een stofmasker, slipvaste werkschoenen, een veiligheidshelm of gehoorbescherming, afhankelijk van de aard en het gebruik van het elektrische gereedschap, vermindert het risico van verwondingen.
- ▶ **Voorkom per ongeluk inschakelen. Controleer dat het elektrische gereedschap uitgeschakeld is voordat u de stekker in het stopcontact steekt of de accu aansluit en voordat u het gereedschap oppakt of draagt.** Wanneer u bij het dragen van het elektrische gereedschap uw vinger aan de schakelaar hebt of wanneer u het gereedschap ingeschakeld op de stroomvoorziening aansluit, kan dit tot ongevallen leiden.
- ▶ **Verwijder instelgereedschappen of schroefslutels voordat u het elektrische gereedschap inschakelt.** Een instelgereedschap of sleutel in een draaiend deel van het gereedschap kan tot verwondingen leiden.
- ▶ **Voorkom een onevenwichtige lichaamshouding. Zorg ervoor dat u stevig staat en steeds in evenwicht blijft.** Daardoor kunt u het elektrische gereedschap in onverwachte situaties beter onder controle houden.
- ▶ **Draag geschikte kleding. Draag geen loshangende kleding of sieraden. Houd haren en kleding uit de buurt van bewegende delen.** Loshangende kleding, lange haren en sieraden kunnen door bewegende delen worden meegenomen.
- ▶ **Wanneer stofafzuigings- of stofopvangvoorzieningen kunnen worden gemonteerd, dient u zich ervan te verzekeren dat deze zijn aangesloten en juist worden gebruikt.** Het gebruik van een stofafzuiging beperkt het gevaar door stof.
- ▶ **Ondanks het feit dat u eventueel heel goed vertrouwd bent met het gebruik van gereedschappen, moet u ervoor zorgen dat u niet nonchalant wordt en veiligheidsvoorschriften voor het gereedschap gaat negeren.** Een onoplettende handeling kan binnen een fractie van een seconde ernstig letsel veroorzaken.

Zorgvuldige omgang met en zorgvuldig gebruik van elektrische gereedschappen

- ▶ **Overbelast het gereedschap niet. Gebruik voor uw werkzaamheden het daarvoor bestemde elektrische gereedschap.** Met het passende elektrische gereedschap werkt u beter en veiliger binnen het aangegeven capaciteitsbereik.
- ▶ **Gebruik geen elektrisch gereedschap waarvan de schakelaar defect is.** Elektrisch gereedschap dat niet meer kan worden in- of uitgeschakeld, is gevaarlijk en moet worden gerepareerd.
- ▶ **Trek de stekker uit het stopcontact en/of neem de accu (indien uitneembaar) uit het elektrische gereedschap, voordat u het elektrische gereedschap instelt, accessoires wisselt of het elektrische gereedschap opbergt.** Deze voorzorgsmaatregel voorkomt onbedoeld starten van het elektrische gereedschap.
- ▶ **Bewaar niet-gebruikte elektrische gereedschappen buiten bereik van kinderen. Laat het gereedschap niet gebruiken door personen die er niet mee vertrouwd zijn en deze aanwijzingen niet hebben gelezen.** Elektrische gereedschappen zijn gevaarlijk wanneer deze door onervaren personen worden gebruikt.
- ▶ **Pleeg onderhoud aan elektrische gereedschappen en accessoires. Controleer of bewegende delen van het gereedschap correct functioneren en niet vastklemmen en of onderdelen zodanig gebroken of beschadigd zijn dat de werking van het elektrische gereedschap nadelig wordt beïnvloed. Laat deze beschadigde onderdelen voor het gebruik repareren.** Veel ongevallen hebben hun oorzaak in slecht onderhouden elektrische gereedschappen.
- ▶ **Houd snijdende inzetgereedschappen scherp en schoon.** Zorgvuldig onderhouden snijdende inzetgereedschappen met scherpe snijkanten klemmen minder snel vast en zijn gemakkelijker te geleiden.
- ▶ **Gebruik elektrisch gereedschap, accessoires, inzetgereedschappen en dergelijke volgens deze aanwijzingen. Let daarbij op de arbeidsomstandigheden en de uit te voeren werkzaamheden.** Het gebruik van elektrische gereedschappen voor andere dan de voorziene toepassingen kan tot gevaarlijke situaties leiden.
- ▶ **Houd handgrepen en greepvlakken droog, schoon en vrij van olie en vet.** Gladde handgrepen en greepvlakken verhinderen dat het gereedschap in onverwachte situaties veilig kan worden gehanteerd en bediend.

Gebruik en onderhoud van accugereedschappen

- ▶ **Laad accu's alleen op in oplaadapparaten die door de fabrikant worden geadviseerd.** Voor een oplaadapparaat dat voor een bepaald type accu geschikt is, bestaat brandgevaar wanneer het met andere accu's wordt gebruikt.
- ▶ **Gebruik alleen de daarvoor bedoelde accu's in de elektrische gereedschappen.** Het gebruik van andere accu's kan tot verwondingen en brandgevaar leiden.
- ▶ **Voorkom aanraking van de niet-gebruikte accu met paperclips, munten, sleutels, spijkers, schroeven en andere kleine metalen voorwerpen die overbrugging van de contacten kunnen veroorzaken.** Kortsluiting tussen de accucontacten kan brandwonden of brand tot gevolg hebben.
- ▶ **Bij verkeerd gebruik kan vloeistof uit de accu lekken. Voorkom contact daarmee. Spoel bij onvoorzien contact met water af. Wanneer de vloeistof in de ogen komt, dient u bovendien een arts te raadplegen.** Gelek-

te accuvloeistof kan tot huidirritaties en verbrandingen leiden.

- ▶ **Gebruik accu of gereedschap niet, als deze beschadigd of veranderd zijn.** Beschadigde of veranderde accu's kunnen onvoorspelbaar gedrag vertonen, waardoor een brand, explosie of het gevaar van letsel kan ontstaan.
- ▶ **Stel accu of gereedschap niet bloot aan vuur of overmatige temperaturen.** Blootstelling aan vuur of temperaturen boven 130 °C kan een explosie veroorzaken.
- ▶ **Volg alle aanwijzingen voor het laden en laad de accu of het gereedschap niet buiten het temperatuurbereik dat in de aanwijzingen is vermeld.** Verkeerd laden of laden bij temperaturen buiten het vastgelegde bereik kan de accu beschadigen en het risico van brand vergroten.

Service

- ▶ **Laat het elektrische gereedschap alleen repareren door gekwalificeerd en vakkundig personeel en alleen met originele vervangingsonderdelen.** Daarmee wordt gewaarborgd dat de veiligheid van het gereedschap in stand blijft.
- ▶ **Voer nooit servicewerkzaamheden aan beschadigde accu's uit.** Service van accu's dient uitsluitend te worden uitgevoerd door de fabrikant of erkende servicewerkplaatsen.

Veiligheidsvoorschriften voor accuïnscharen

- ▶ Dit gereedschap is er niet voor bestemd om te worden gebruikt door personen (inclusief kinderen) met beperkte fysieke, zintuiglijke of geestelijke vermogens of gebrekkige ervaring en/of gebrekkige kennis, tenzij zij onder toezicht staan van een voor hun veiligheid verantwoordelijke persoon, of zij van deze persoon instructies ontvangen ten aanzien van het gebruik van het gereedschap. Kinderen moeten onder toezicht staan, om zeker te stellen dat zij niet met het gereedschap spelen.
- ▶ Laat kinderen het gereedschap niet gebruiken. Laat het gereedschap niet onbeheerd en bewaar niet-gebruikte gereedschappen op een veilige plaats buiten het bereik van kinderen.
- ▶ Gebruik het gereedschap niet in de regen en laad de accu niet in de regen op.
- ▶ Bewaar het gereedschap niet in de regen of in een vochtige omgeving.
- ▶ Houd personen in de buurt op een veilige afstand tot de plaats waar u werkt.
- ▶ **Let erop dat er geen vreemde voorwerpen tussen de messen terechtkomen.** Verwijder deze voorwerpen tussen de messen.
- ▶ Let erop dat u geen verborgen stroomkabels doorknipt.
- ▶ **Houd uw vrije hand op een veilige afstand tot de plaats waar u snoeit. Raak de messen niet aan.** Deze zijn zeer scherp en u kunt zich eraan snijden.

- ▶ Wees oplettend tijdens het gebruik van het gereedschap. Zorg ervoor dat de vingers van uw vrije hand, waarmee u de te snoeien takken vasthoudt of beweegt, niet te dicht bij de snoeimessen komen.
- ▶ **Oefen geen te grote kracht op het gereedschap uit.** U kunt uitglijden of gewond raken of onbedoeld iets anders doorknippen.
- ▶ Controleer de messen vóór het begin van de werkzaamheden altijd zorgvuldig.
- ▶ Behandel de messen met grote zorgvuldigheid om snijwonden of ander letsel door de messen te voorkomen.
- ▶ Vergrendel de veiligheidsblokkering na elk gebruik en vóór controle en onderhoud.
- ▶ Draag altijd werkhandschoenen wanneer u met het gereedschap werkt en tijdens onderhoud en reiniging.
- ▶ Gebruik het gereedschap alleen voor de werkzaamheden waarvoor het bestemd is (zie „Gebruik volgens bestemming”).



Bescherm het elektrische gereedschap tegen hitte, bijvoorbeeld ook tegen voortdurend zonlicht, vuur, water en vocht. Er bestaat explosiegevaar.

- ▶ **Bij beschadiging en onjuist gebruik van de accu kunnen er dampen vrijkomen. Zorg voor frisse lucht en raadpleeg bij klachten een arts.** De dampen kunnen de luchtwegen irriteren.

Veiligheidsvoorschriften voor oplaadapparaten



Lees alle veiligheidswaarschuwingen en alle voorschriften. Als de waarschuwingen en voorschriften niet worden opgevolgd, kan dit een elektrische schok, brand of ernstig letsel tot gevolg hebben.

Gebruik het oplaadapparaat alleen wanneer u alle functies volledig kunt inschatten en zonder beperkingen kunt gebruiken of daarvoor bestemde instructies heeft ontvangen.

Bewaar deze voorschriften goed.

Gebruik het oplaadapparaat alleen wanneer u alle functies volledig kunt inschatten en zonder beperkingen kunt gebruiken of daarvoor bestemde instructies heeft ontvangen.



Houd het oplaadapparaat uit de buurt van regen en vocht.

Het binnendringen van water in het oplaadapparaat vergroot het risico van een elektrische schok.

► **Laad het elektrische gereedschap alleen met het meegeleverde laadapparaat.**

► **Houd het oplaadapparaat schoon.** Door vervuiling bestaat gevaar voor een elektrische schok.

► **Controleer voor elk gebruik op laadapparaat, kabel en stekker. Gebruik het oplaadapparaat niet als u een beschadiging hebt vastgesteld. Open het oplaadapparaat niet zelf en laat het alleen door gekwalificeerd personeel en alleen met originele vervangingsonderdelen repareren.** Beschadigde oplaadapparaten, kabels en stekkers vergroten het risico van een elektrische schok.

► **Dit oplaadapparaat is niet bestemd voor het gebruik door kinderen en personen met beperkte fysieke, sensorische of geestelijke capaciteiten of gebrekkige ervaring en kennis. Dit laadapparaat kan door kinderen vanaf 8 jaar alsook door personen met beperkte fysieke, sensorische of geestelijke capaciteiten of ontbrekende ervaring en kennis gebruikt worden als deze onder toezicht staan van een voor hun veiligheid verantwoordelijke persoon of over het veilige gebruik van het laadapparaat geïnformeerd werden en de hiermee gepaard gaande gevaren verstaan.** Anders bestaat er gevaar voor foute bediening en verwondingen.

► **Houd toezicht op kinderen.** Zorg ervoor dat kinderen niet met het oplaadapparaat spelen.

Symbolen

De volgende symbolen zijn van betekenis voor het lezen en begrijpen van de gebruiksaanwijzing. Zorg ervoor dat u de symbolen en hun betekenis herkent. Het juiste begrip van de symbolen helpt u het elektrische gereedschap goed en veilig te gebruiken.

Symbool	Betekenis
	Draag een veiligheidsbril.
	Gebruik het oplaadapparaat alleen in een droge ruimte.
	Reactierichting
	Bewegingsrichting
	Toegestane handeling
	Verboden handeling
	Toebehoren

Gebruik volgens bestemming

Het gereedschap is bestemd voor het snoeien en knippen van takken en planten met een diameter tot 25 mm (20 mm in zacht hout) bij particulier gebruik.

Meegeleverd

Neem het gereedschap voorzichtig uit de verpakking. Controleer of de volgende delen compleet zijn:

- EasyPrune
- Oplaadapparaat
- Gebruiksaanwijzing

Neem contact op met uw leverancier wanneer er onderdelen ontbreken of beschadigd zijn.

Afgebeelde componenten

De componenten zijn genummerd zoals op de afbeelding van het elektrische gereedschap op de pagina met afbeeldingen.

- 1 Wisselbaar mes
- 2 Tegensnikkant
- 3 Draadknipper
- 4 Veer
- 5 Contactbus voor oplaadstekker
- 6 Veiligheidsblokkering
- 7 Schuifschakelaar voor de krachtondersteuning

- 8** Accu-oplaadindicatie
- 9** Schroef voor mesbevestiging
- 10** Opladstekker van het oplaadapparaat
- 11** Oplaadapparaat
- 12** Bus voor mesbevestiging

Niet elk afgebeeld en beschreven toebehoren wordt standaard meegeleverd. Het volledige toebehoren vindt u in ons toebehorenprogramma.

Technische gegevens

Accutuinschaar		EasyPrune	
Productnummer		3 600 HB2 0..	
Nominale spanning	V	3,6	
Max. snoei- en knipvermogen	mm	20 (Hard hout)	
	mm	25 (Zacht hout)	
Max. aantal snoei- en knipbewerkingen per acculading		450	
Gewicht volgens EPTA-Procedure 01:2014	kg	0,49	
Toegestane omgevingstemperatuur			
	- bij het laden	°C	0... +45
	- bij het gebruik* en bij opslag	°C	-20... +50
Accu		Li-Ion	
Capaciteit	Ah	1,5	
Energie	Wh	5,4	
Aantal accucellen		1	
Oplaadapparaat			
Productnummer		1 600 A00 3RK (EU)	
		1 600 A00 48V (UK)	
		1 600 A00 48U (AUS)	
Oplaadtijd	h	3,5	
Gewicht volgens EPTA-Procedure 01:2014	kg	0,06	
Isolatieklasse		□/II	

* beperkt vermogen bij temperaturen < 0 °C

* De oververhittingsbeveiliging stopt het elektrische gereedschap bij temperaturen > +65 °C.

Informatie over geluid en trillingen

Geluidsemissiewaarden vastgesteld volgens EN 62841-1.

Het A-gewogen geluidsdruk-niveau van het elektrische gereedschap is kenmerkend minder dan 70 dB(A).

Totale trillingswaarden a_h (vectorsom van drie richtingen) en onzekerheid K bepaald volgens EN 62841-1:

$$a_h < 2,5 \text{ m/s}^2, K = 1,5 \text{ m/s}^2.$$

Het in deze gebruiksaanwijzing vermelde trillingsniveau is gemeten met een volgens EN 62841 genormeerde meetmethode en kan worden gebruikt om elektrische gereedschappen met elkaar te vergelijken. Het is ook geschikt voor een voorlopige inschatting van de trillingsbelasting.

Het aangegeven trillingsniveau representeert de voornaamste toepassingen van het elektrische gereedschap. Als echter het elektrische gereedschap wordt gebruikt voor andere toepassingen, met verschillende accessoires, met afwijkende accessoires of onvoldoende onderhoud, kan het trillingsniveau afwijken. Dit kan de trillingsbelasting gedurende de gehele arbeidsperiode duidelijk verhogen.

Voor een nauwkeurige schatting van de trillingsbelasting moet ook rekening worden gehouden met de tijd waarin het gereedschap uitgeschakeld is, of waarin het gereedschap wel loopt, maar niet werkelijk wordt gebruikt. Dit kan de trillingsbelasting gedurende de gehele arbeidsperiode duidelijk verminderen.

Leg aanvullende veiligheidsmaatregelen ter bescherming van de bediener tegen het effect van trillingen vast, zoals: onderhoud van elektrische gereedschappen en accessoires, warm houden van de handen, organisatie van het arbeidsproces.

Accu opladen (zie afbeelding A)

► **Let op de netspanning!** De spanning van de stroombron moet overeenkomen met de gegevens op het typeplaatje van het oplaadapparaat. Met 230 V aangeduide oplaadapparaten kunnen ook met 220 V worden gebruikt.

Opmerking: De accu wordt gedeeltelijk opgeladen geleverd. Laad de accu vóór het eerste gebruik volledig op om het volle vermogen van de accu te waarborgen.

De Lithium-Ion-accu kan op elk moment worden opgeladen zonder de levensduur te verkorten. Een onderbreking van het opladen schaadt de accu niet.

De lithiumionaccu is beschermd tegen diep ontladen. Als de accu ontladen is, wordt krachtondersteund snoeien en knippen uitgeschakeld en kan het gereedschap in de handmatige modus nog steeds voor alle snoei- en knipdiameters worden gebruikt.

De accu moet worden opgeladen als de oplaadindicatie **8** tijdens het snoeien of knippen kort rood knippert.

Het opladen begint zodra de netstekker van het oplaadapparaat in het stopcontact en de oplaadstekker **10** in de bus **5** boven op de handgreep wordt gestoken.

De bus **5** is alleen toegankelijk als de veiligheidsblokkering **6** vergrendeld is.

De oplaadindicatie **8** geeft de voortgang tijdens het opladen aan. Tijdens het opladen knippert de indicatie langzaam groen. Als de oplaadindicatie **continu groen** brandt, is de accu volledig opgeladen.

Tijdens het opladen wordt de handgreep van het elektrische gereedschap warm. Dit is normaal.

Als het oplaadapparaat langdurig niet wordt gebruikt, dient u de verbinding met het stroomnet te verbreken.

► **Bescherm het oplaadapparaat tegen water en vocht.**

Neem de voorschriften ten aanzien van de afvalverwijdering in acht.

58 | Nederlands

Accu-oplaadindicatie

De oplaadindicatie **8** geeft de oplaadtoestand van de accu aan terwijl het gereedschap wordt gebruikt.

LED	Capaciteit
Permanent licht groen	≥ 35%
Knipperlicht groen	5 – 35%
Enkele flits, rood	0 – 5%

Gebruik**Ontgrendelen (zie afbeelding B1)**

Deactiveer de veiligheidsblokkering **6** door deze naar achteren te schuiven. Het gereedschap wordt geopend en is nu gereed voor gebruik.

Vergrendelen

Druk na gebruik de grepen naar elkaar toe en vergrendel de veiligheidsblokkering **6** door deze naar voren te duwen. De tuinschaar altijd vergrendelen wanneer u deze niet gebruikt.

Grijppositie (zie afbeeldingen B2 – B4)

Houd het tuingereedschap vooraan vast, zoals afgebeeld. Houd het tuingereedschap niet achteraan de grepen of met een vinger tussen de grepen vast.

Krachtondersteund snoeien en knippen (zie afbeelding B)

Het tuingereedschap ondersteunt de bediener bij het snoeien en knippen. Het wordt gebruikt als een gewone tuinschaar en snoeit en knipt in de handmatige modus zolang een bepaalde takdiameter niet wordt overschreden. Bij een grotere takdiameter wordt de geïntegreerde motor voor krachtondersteuning ingeschakeld. Een geluidsontwikkeling bij krachtondersteund snoeien en knippen is normaal.

De krachtondersteuning werkt alleen zolang er kracht op de grepen wordt uitgeoefend. **Zonder druk op de grepen stopt het tuingereedschap.**

Storingen opsporen

De volgende tabel bevat algemene informatie over het verhelpen van fouten. De oplaadindicatie geeft aanvullende informatie die kan worden gebruikt voor het vaststellen van een fout of probleem.

Symptomen	Mogelijke oorzaak	Oplossing
Tuingereedschap stopt bij het snoeien of knippen	Te weinig druk op de grepen	Druk de grepen tijdens het snoeien of knippen bij elkaar Druk de grepen steviger bij elkaar Schakel het krachtondersteund snoeien of knippen in een hogere stand met de schakelaar 7

De krachtondersteuning kan worden ingesteld in drie standen: laag, middel en hoog. In de laagste stand (**a**) start de krachtondersteuning pas bij grotere diameters en/of harder hout (bij oudere takken). In de middelste stand (**b**) start de krachtondersteuning bij gemiddelde diameters en/of harder hout ((1 – 2-jarige takken). In de hoogste stand (**c**) begint de krachtondersteuning al bij kleine diameters.

Tips voor de werkzaamheden**Tips voor het snoeien van struiken (zie afbeeldingen C1 – C10)**

Bedien het gereedschap niet in een lichaamshouding waarin u niet in evenwicht bent. Anders kan ernstig letsel het gevolg zijn.

Houd uw vrije hand op een veilige afstand tot de plaats waar u snoeit. Raak de messen niet aan. Deze zijn zeer scherp en u kunt zich eraan snijden.

- C1** Draag tijdens het snoeien altijd werkhandschoenen.
- C2** Snoei niet te dicht bij de stam. Anders geneest de plaats waar u snoeit niet goed.
- C3** Snoei altijd 8 mm boven de knop.
- C4** Snoei altijd neerwaarts van de knop weg, zodat de regen kan wegstromen.
- C5** Als u een volledige loot verwijdert, dient u deze tot aan zijn aftakking af te knippen.
- C6** Steek de messen van de snoeischaar niet in de grond om er wortels mee te af te knippen.
- C7** Snoei de takken één voor één, zoals afgebeeld.
- C8** Verwijder te dichte groei of elkaar kruisende takken.
- C9** Verwijder te dunne of zwakke groei.
- C10** Verwijder alle afgestorven, beschadigde en zieke takken.

Symptomen	Mogelijke oorzaak	Oplossing
De messen klemmen vast in een dikke tak	Geringe accu capaciteit Hout te hard Diameter te groot Verkeerde positie voor snoeien of knippen	Houd het tuingereedschap alleen aan de bovenste handgreep vast en maak het los door de messen heen en weer te bewegen Laad de accu indien nodig op
Het krachtondersteund snoeien of knippen kan niet worden geactiveerd als daarbij de LED knippert:		
LED knippert 3 keer rood	Het te snoeien hout is te dik of te hard Acculading te gering	Probeer te snoeien in een dunner gedeelte van de tak Laad de accu op
LED knippert 2 keer rood	Accutemperatuur te hoog Accutemperatuur te laag	Omgevingstemperatuur te hoog (tuingereedschap niet blootstellen aan fel zonlicht) Wacht 10-15 minuten om de accu te laten afkoelen Omgevingstemperatuur te laag (tuingereedschap niet gebruiken bij een buitentemperatuur onder -20°C) Het tuingereedschap binnen opbergen als het niet wordt gebruikt
LED knippert 1 keer rood	Acculading te gering	Laad de accu op
LED brandt groen en knippert vervolgens snel rood	Krachtondersteuning defect	Neem contact op met klantenservice
LED knippert snel rood na het snoeien of knippen	Tijd tussen twee snoei- of knipbewerkingen te kort	Neem meer tijd tussen opeenvolgende snoei- of knipbewerkingen

Onderhoud en reiniging



Waarschuwing! Zet voor onderhouds- of reinigingswerkzaamheden de schuifschakelaar voor krachtondersteund snoeien en knippen 7 in stand „a”. (zie afbeelding B)

Houd het elektrische gereedschap schoon om goed en veilig te werken.

Draag altijd werkhandschoenen wanneer u met het gereedschap werkt en tijdens onderhoud en reiniging.

Neem contact op met een erkende klantenservicewerkplaats voor Bosch elektrische gereedschappen als de accu niet meer naar behoren werkt.

De veer 4 tussen de handgrepen kan NIET worden vervangen en MAG NIET worden verwijderd. Niet in acht nemen van deze waarschuwing kan tot ernstig letsel leiden.

Mes vervangen (zie afbeelding D1 – D4)

Vervangingsmes: F 016 800 475

Ontgrendel het tuingereedschap via de veiligheidsblokkering 6 en zet de schuifschakelaar voor krachtondersteund snoeien en knippen 7 in de getoonde stand.

Gebruik de bij het vervangingsmes meegeleverde inbussleutel om de schroef 9 samen met de bus 12 te verwijderen en daarmee het mes los te maken.

Zet het nieuwe mes 1 zoals getoond in. Zet vervolgens de bus 12 samen met de schroef 9 in en draai de schroef met de inbussleutel vast.

Na het snoeien. Gereedschap opbergen

Maak de buitenkant van het tuingereedschap grondig schoon met een zachte borstel en een doek. Gebruik geen water en geen oplos- of polijstmiddelen. Verwijder het aanhechtende vuil volledig.

Smeer de messen altijd met onderhoudsspray voordat u het gereedschap opbergt.

Berg het tuingereedschap, nadat u de veiligheidsblokkering 6 heeft vergrendeld, op een veilige en droge plaats op, buiten bereik van kinderen. **Laat het tuingereedschap niet onbeheerd achter wanneer u het niet gebruikt.** Plaats geen voorwerpen op het tuingereedschap.

Klantenservice en gebruiksdvies

www.bosch-garden.com

Vermeld bij vragen en bestellingen van vervangingsonderdelen altijd het uit tien cijfers bestaande productnummer volgens het typeplaatje van het elektrische gereedschap.

60 | Dansk

Nederland

Tel.: (076) 579 54 54
 Fax: (076) 579 54 94
 E-mail: gereedschappen@nl.bosch.com

België

Tel.: (02) 588 0589
 Fax: (02) 588 0595
 E-mail: outillage.gereedschap@be.bosch.com

Vervoer

Op de meegeleverde Lithium-Ion-accu's zijn de eisen voor het vervoer van gevaarlijke stoffen van toepassing. De accu's kunnen door de gebruiker zonder verdere voorwaarden over de weg worden vervoerd.

Bij de verzending door derden (bijv. luchtvervoer of expeditiebedrijf) moeten bijzondere eisen ten aanzien van verpakking en markering in acht worden genomen. In deze gevallen moet bij de voorbereiding van de verzending een deskundige voor gevaarlijke goederen worden geraadpleegd.

Afvalverwijdering

Elektrische gereedschappen, accu's, toebehoren en verpakkingen moeten op een voor het milieu verantwoorde wijze worden hergebruikt.



Gooi elektrische gereedschappen, accu's en batterijen niet bij het huisvuil!

Alleen voor landen van de EU:

Volgens de Europese richtlijn 2012/19/EU moeten niet meer bruikbare elektrische gereedschappen en volgens de Europese richtlijn 2006/66/EG moeten defecte of lege accu's en batterijen apart worden ingezameld en op een voor het milieu verantwoorde wijze worden hergebruikt.

Accu's en batterijen:**Li-ion:**

Lees de aanwijzingen in het gedeelte „Vervoer”, pagina 60 en neem deze in acht.

- **Geïntegreerde accu's mogen alleen voor het afvoeren door vakpersoneel verwijderd worden.** Door het openen van de behuizingschaal kan het elektrische gereedschap vernietigd worden.

Om de accu uit het elektrische gereedschap te verwijderen, moet de accu volledig ontladen zijn. Een mogelijkheid om de accu volledig te ontladen, is het snoeien of knippen van takken met een grote diameter, waarbij de schuifschakelaar voor krachtondersteund snoeien en knippen 7 in stand c staat. Verwijder het mes volgens de beschrijving in het gedeelte „Onderhoud en reiniging”. Verwijder het bovenstuk van de behuizing door de schroeven uit te draaien en maak vervolgens de witte stekker los van de elektronica. Verwijder de schroeven, maak de accu los en verwijder deze. Ter voorkoming van kortsluiting knipt u de aansluitleidingen van de accu door en isoleert u de polen. Ook als deze volledig ontladen is, bevat de accu nog een restlading die in het geval van een kortsluiting kan vrijkomen.

Wijzigingen voorbehouden.

F 016 L81 522 | (20.7.17)

Bosch Power Tools

Dansk**Sikkerhedsinstrukser****Forklaring af billedsymbolerne**

Læs brugsanvisningen.



Generel sikkerhedsadvarsel.



Pas på – kniven roterer. Stik hverken hånd eller fod ind i åbningen, mens haveværktøjet er tændt.



Brug ikke el-værktøjet, når det regner, og udsæt ikke værktøjet for regn.

Generelle sikkerhedsinstrukser for el-værktøj

ADVARSEL Læs alle sikkerhedsadvarsler, instruktioner, illustrationer og specifikationer, som følger med el-værktøjet. I tilfælde af manglende overholdelse af anvisningerne nedenfor er der risiko for elektrisk stød, brand og/eller alvorlige personskader.

Gem alle advarsler og instruktioner til senere brug.

Begrebet „el-værktøj“ i advarslerne refererer til el-værktøj, der kører på lysnettet, (med netkabel) samt akku-værktøj (uden netkabel).

Sikkerhed på arbejdspladsen

- **Sørg for, at arbejdsområdet er rent og rigtigt belyst.** Uorden eller uoplyste arbejdsområder øger faren for uheld.
- **Brug ikke el-værktøjet i eksplosionsfarlige omgivelser, hvor der findes brændbare væsker, gasser eller støv.** El-værktøj kan slå gnister, der kan antænde støv eller dampe.
- **Sørg for, at andre personer og ikke mindst børn holdes væk fra arbejdsområdet, når maskinen er i brug.** Hvis man distraheres, kan man miste kontrollen over maskinen.

Elektrisk sikkerhed

- **El-værktøjets stik skal passe til kontakten. Stikket må under ingen omstændigheder ændres. Brug ikke adapterstik sammen med jordforbundet el-værktøj.** Uændrede stik, der passer til kontakterne, nedsætter risikoen for elektrisk stød.
- **Undgå kropskontakt med jordforbundne overflader som f. eks. rør, radiatorer, komfurer og køleskabe.** Hvis din krop er jordforbundet, øges risikoen for elektrisk stød.
- **Maskinen må ikke udsættes for regn eller fugt.** Indtrængning af vand i et el-værktøj øger risikoen for elektrisk stød.

- ▶ **Brug ikke ledningen til formål, den ikke er beregnet til. Du må aldrig bære el-værktøjet i ledningen, hænge el-værktøjet op i ledningen eller rykke i ledningen for at trække stikket ud af kontakten. Beskyt ledningen mod varme, olie, skarpe kanter eller maskindele, der er i bevægelse.** Beskadigede eller indviklede ledninger øger risikoen for elektrisk stød.
- ▶ **Hvis el-værktøjet benyttes i det fri, må der kun benyttes en forlængerledning, der er egnet til udendørs brug.** Brug af forlængerledning til udendørs brug nedsætter risikoen for elektrisk stød.
- ▶ **Hvis det ikke kan undgås at bruge el-værktøjet i fugtige omgivelser, skal der bruges et HFI-relæ.** Brug af et HFI-relæ reducerer risikoen for at få elektrisk stød.

Personlig sikkerhed

- ▶ **Det er vigtigt at være opmærksom, se, hvad man laver, og bruge el-værktøjet fornuftigt. Brug ikke noget el-værktøj, hvis du er træt, har nydt alkohol eller er påvirket af medikamenter eller euforiserende stoffer.** få sekunders uopmærksomhed ved brug af el-værktøjet kan føre til alvorlige personskader.
 - ▶ **Brug beskyttelsesudstyr og hav altid beskyttelsesbriller på.** Brug af sikkerhedsudstyr som f. eks. støvmaske, skridsikkert fodtøj, beskyttelseshjelm eller høreværn afhængig af maskintype og anvendelse nedsætter risikoen for personskader.
 - ▶ **Undgå utilsigtet igangsætning. Kontrollér, at el-værktøjet er slukket, før du tilslutter det til strømtilførslen og/eller akkuen, løfter eller bærer det.** Undgå at bære el-værktøjet med fingern på afbryderen og sørg for, at el-værktøjet ikke er tændt, når det slutes til nettet, da dette øger risikoen for personskader.
 - ▶ **Gør det til en vane altid at fjerne indstillingsværktøj eller skruenøgle, før el-værktøjet tændes.** Hvis et stykke værktøj eller en nøgle sidder i en roterende maskindel, er der risiko for personskader.
 - ▶ **Undgå en unormal legemsposition. Sørg for at stå sikkert, mens der arbejdes, og kom ikke ud af balance.** Dermed har du bedre muligheder for at kontrollere el-værktøjet, hvis der skulle opstå uventede situationer.
 - ▶ **Brug egnet arbejdstøj. Undgå løse beklædningsgenstande eller smykker. Hold hår og høj væk fra dele, der bevæger sig.** Dele, der er i bevægelse, kan gribe fat i løstsiddende tøj, smykker eller langt hår.
 - ▶ **Hvis støvudsugnings- og opsamlingsudstyr kan monteres, er det vigtigt, at dette tilsluttes og benyttes korrekt.** Brug af en støvopsugning kan reducere støvmængden og dermed den fare, der er forbundet med støv.
 - ▶ **Selvom du kender værktøjet godt og er vant til at bruge det, skal du alligevel være opmærksom og overholde sikkerhedsanvisningerne.** Et øjeblik uopmærksomhed kan medføre alvorlige personskader.
- Omhyggelig omgang med og brug af el-værktøj**
- ▶ **Undgå overbelastning af maskinen. Brug altid et el-værktøj, der er beregnet til det stykke arbejde, der skal udføres.** Med det passende el-værktøj arbejder man bedst og mest sikkert inden for det angivne effektområde.
 - ▶ **Brug ikke et el-værktøj, hvis afbryder er defekt.** Et el-værktøj, der ikke kan startes og stoppes, er farligt og skal repareres.
 - ▶ **Træk stikket ud af stikkontakten og/eller fjern akkuen, hvis den er aftagelig, før maskinen indstilles, før skift af tilbehørsdele og før el-værktøjet lægges til opbevaring.** Disse sikkerhedsforanstaltninger forhindrer utilsigtet start af el-værktøjet.
 - ▶ **Opbevar ubenyttet el-værktøj uden for børns rækkevidde. Lad aldrig personer, der ikke er fortrolige med maskinen eller ikke har gennemlæst disse instrukser, benytte maskinen.** El-værktøj er farligt, hvis det benyttes af ukyndige personer.
 - ▶ **Vedligehold el-værktøj og tilbehørsdele. Kontroller, om bevægelige maskindele fungerer korrekt og ikke sidder fast, og om delene er brækket eller beskadiget, således at el-værktøjets funktion påvirkes. Få beskadigede dele repareret, inden maskinen tages i brug.** Mange uheld skyldes dårligt vedligeholdte el-værktøjer.
 - ▶ **Sørg for, at skæreværktøjer er skarpe og rene.** Omhyggeligt vedligeholdte skæreværktøjer med skarpe skærekanter sætter sig ikke så hurtigt fast og er nemmere at føre.
 - ▶ **Brug el-værktøj, tilbehør, indsatsværktøj osv. iht. disse instrukser. Tag hensyn til arbejdsforholdene og det arbejde, der skal udføres.** Anvendelse af el-værktøjet til formål, som ligger uden for det fastsatte anvendelsesområde, kan føre til farlige situationer.
 - ▶ **Hold håndtag og gribeblader tørre, rene og fri for olie og smørefedt.** Hvis håndtag og gribeblader er glatte, kan værktøjet ikke håndteres og styres sikkert, hvis der sker noget uventet.
- Omhyggelig omgang med og brug af akkuværktøj**
- ▶ **Oplad kun akkuer i ladeaggregater, der er anbefalet af fabrikanten.** Et ladeaggregat, der er egnet til en bestemt type batterier, må ikke benyttes med andre batterier – brandfare.
 - ▶ **Brug kun de akkuer, der er beregnet til el-værktøjet.** Brug af andre akkuer øger risikoen for personskader og er forbundet med brandfare.
 - ▶ **Ikke benyttede akkuer må ikke komme i berøring med kontorclips, mønter, nøgler, søm, skruer eller andre små metalgenstande, da disse kan kortslutte kontakterne.** En kortslutning mellem batteri-kontakterne øger risikoen for personskader i form af forbrændinger.
 - ▶ **Hvis akkuen anvendes forkert, kan der slippe væske ud af akkuen. Undgå at komme i kontakt med denne væske. Hvis det alligevel skulle ske, skylles med vand. Søg læge, hvis væsken kommer i øjnene.** Akku-væske kan give hudirritation eller forbrændinger.
 - ▶ **Brug ikke akkuer eller værktøj, som er beskadiget eller modificeret.** Beskadigede eller modificerede akkuer kan opføre sig uforudsigeligt og forårsage brand, eksplosion eller fare for personskade.

62 | Dansk

- ▶ **Akkuer eller værktøj må ikke udsættes for ild eller meget høje temperaturer.** Ild eller temperaturer over 130 °C kan medføre eksplosion.
- ▶ **Følg alle instruktioner for opladning. Akkuen må ikke oplades ved temperaturer uden for det område, der er angivet i instruktionerne.** Forkert opladning eller opladning ved temperaturer uden for det angivne område kan medføre skader på akkuen og forøge brandfaren.

Service

- ▶ **Sørg for, at el-værktøj kun reparerer af kvalificerede fagfolk og at der kun benyttes originale reservedele.** Dermed sikres størst mulig maskinsikkerhed.
- ▶ **Beskadigede akkuer må aldrig reparerer.** Reparation af akkuer må kun udføres af producenten eller autoriserede reparatører.

Sikkerhedsinstrukser til akkudrevede havesakse

- ▶ Dette haveværktøj er ikke beregnet til at blive anvendt af personer (inkl. børn) med fysiske, sensoriske eller mentale skavanker eller af personer, der ikke råder over tilstrækkelig erfaring eller kendskab, medmindre de overvåges af en person, der sørger for deres sikkerhed, eller denne person instruerer dem i brugen af dette værktøj. Hold øje med børn for at forhindre, at de leger med værktøjet.
- ▶ Børn må ikke bruge saksen; den skal altid være under opsyn; opbevar værktøjer/maskiner, der ikke er i brug, et sikkert sted uden for børns rækkevidde.
- ▶ Arbejd ikke med maskinen i regnvej og lad ikke akkuen i regnvej.
- ▶ Opbevar ikke maskinen i regnvej eller i fugtige omgivelser.
- ▶ Hold tilskuere i sikker afstand fra arbejdsområdet.
- ▶ **Sørg for, at fremmede genstande ikke kommer ind mellem klingerne.** Fjern disse genstande mellem klingerne.
- ▶ Sørg for, at skjulte strømkabler ikke klippes over.
- ▶ **Hold din frie hånd i en sikker afstand til arbejdsområdet. Berør ikke klingerne.** Du kan komme til at skære dig, da disse er meget skarpe.
- ▶ Vær opmærksom, når saksen er i brug, og sørg for, at fingrene på den frie hånd, der bruges til at holde og bevæge de grene, der skal klippes over, ikke kvæstes af knivene.
- ▶ **Udsæt ikke maskinen for vold.** Du kan komme til at skride og komme til skade eller utilsigtet komme til at klippe noget andet over.
- ▶ Kontrollér klingerne omhyggeligt, før arbejdet påbegyndes.
- ▶ Behandle klingerne meget omhyggeligt for at undgå snit eller kvæstelser fra klingerne.
- ▶ Lås sikkerhedsspærren efter hver brug og før kontrol- eller vedligeholdelsesarbejde gennemføres.
- ▶ Brug altid beskyttelseshandsker, når du arbejder med maskinen eller gennemfører vedligeholdelses-/rengøringsarbejde.

- ▶ Brug kun maskinen til det beregnede arbejdsområde (se „Beregnet anvendelse“).



Beskyt el-værktøjet mod varme (f.eks. også mod varige solstråler, brand, vand og fugtighed). Fare for eksplosion.

- ▶ **Beskadiges akkuen eller bruges den forkert, kan der sive dampe ud. Tilfør frisk luft og søg læge, hvis du føler dig utilpas.** Dampene kan irritere luftvejene.

Sikkerhedsforskrifter for ladeaggregater

Læs alle sikkerhedsinstrukser og anvisninger. I tilfælde

af manglende overholdelse af sikkerhedsinstrukserne og anvisningerne er der risiko for elektrisk stød, brand og/eller alvorlige kvæstelser.

Disse instrukser bør opbevares til senere brug.

Brug kun ladeaggregatet, hvis du er i stand til at vurdere alle funktioner 100 % og gennemføre dem uden indskrænkninger eller har modtaget tilsvarende instruktioner.



Ladeaggregatet må ikke udsættes for regn eller fugtighed. Indtrængning af vand i ladeaggregatet øger risikoen for elektrisk stød.

- ▶ **Oplad kun elværktøjet med den medfølgende lader.**
- ▶ **Renhold ladeaggregatet.** Snavs øger faren for elektrisk stød.
- ▶ **Kontrollér ladeaggregat, kabel og stik før brug. Anvend ikke ladeaggregatet, hvis det er beskadiget. Forsøg ikke at åbne ladeaggregatet og sørg for at det reparerer af kvalificerede fagfolk, og at der kun benyttes originale reservedele.** Beskadigede ladeaggregater, kabler og stik øger risikoen for elektrisk stød.

- **Denne lader er ikke beregnet til at blive betjent af børn eller personer med begrænsede fysiske, sensoriske eller mentale tilstand eller manglende erfaring og kendskab. Denne lader må kun bruges af børn fra 8 år samt af personer med begrænsede fysiske, sensoriske eller mentale tilstand eller manglende erfaring og kendskab, hvis det sker under opsyn, eller de modtager anvisninger på sikker omgang med laderen og således forstår de farer, der er forbundet hermed.** I modsats fald er der risiko for fejlbetjening og personskader.
- **Sørg for, at børn er under opsyn.** Dermed sikres det, at børn ikke leger med ladeaggregatet.

Symboler

De efterfølgende symboler er af betydning for at kunne læse og forstå driftsvejledningen. Læg mærke til symbolerne og overhold deres betydning. En rigtig forståelse af symbolerne er med til at sikre en god og sikker brug af elværktøjet.

Symbol	Betydning
	Brug beskyttelsesbriller.
	Anvend kun ladeaggregatet i tørre rum.
	Reaktionsretning
	Bevægelsesretning
	Tilladt handling
	Forbudt handling
	Tilbehør

Beregnet anvendelse

Værktøjet er beregnet til at klippe grene og planter med en diameter på op til 25 mm (20 mm i blødt træ) i private haver.

Leveringsomfang

Tag maskinen forsigtigt ud af emballagen. Kontrollér, at dele er fri for mangler:

- EasyPrune
- Ladeaggregat
- Betjeningsvejledning

Hvis nogle dele mangler eller er beskadigede, bedes du kontakte den forhandler, hvor du har købt haveværktøjet.

Illustrerede komponenter

Nummereringen af de illustrerede komponenter refererer til illustrationen af el-værktøjet på illustrationssiden.

- 1 Udskiftelig kling
- 2 Modskær
- 3 Trådkærer
- 4 Fjeder
- 5 Bøsning til ladestik
- 6 Sikkerhedsspærre
- 7 Skubbekontakt til kraftunderstøttelsen
- 8 Akku-ladetilstandsindikator
- 9 Skrue til klingefastgørelse
- 10 Ladestik til ladeaggregat
- 11 Ladeaggregat
- 12 Bøsning til klingefastgørelse

Tilbehør, som er illustreret og beskrevet i brugsanvisningen, er ikke indeholdt i leveringen. Det fuldstændige tilbehør findes i vores tilbehørsprogram.

Tekniske data

Akkudrevet havesaks	EasyPrune	
Typenummer		3 600 HB2 0..
Nominal spænding	V	3,6
Maks. klippeydelse	mm	20 (Hårdt træ)
	mm	25 (Blødt træ)
Maks. snit pr. akkuladning		450
Vægt svarer til EPTA-Procedure 01:2014	kg	0,49
Tilladt omgivelsestemperatur		
- ved opladning	°C	0... +45
- ved drift* og opbevaring	°C	-20...+50
* begrænset ydelse ved temperaturer < 0 °C		
* Overophedningsbeskyttelsen afbryder el-værktøjet ved temperaturer > +65 °C.		

64 | Dansk

Akkudrevet havesaks		EasyPrune
Akku		Li-Ion
Kapacitet	Ah	1,5
Energi	Wh	5,4
Antal akkuceller		1
Ladeaggregat		
Typenummer		1 600 A00 3RK (EU) 1 600 A00 48V (UK) 1 600 A00 48U (AUS)
Ladetid	h	3,5
Vægt svarer til EPTA-Procedure 01:2014	kg	0,06
Beskyttelsesklasse		□/II

* begrænset ydelse ved temperaturer < 0 °C
* Overophedningsbeskyttelsen afbryder el-værktøjet ved temperaturer > +65 °C.

Støj-/vibrationsinformation

Støjemissionsværdier bestemt iht. EN 62841-1.

El-værktøjets A-vægtede lydtrykniveau er typisk under 70 dB(A).

Samlede vibrationsværdier a_h (vektorsum for tre retninger) og usikkerhed K beregnet iht. EN 62841-1:
 $a_h < 2,5 \text{ m/s}^2$, $K = 1,5 \text{ m/s}^2$.

Det svingningsniveau, der er angivet i nærværende instruktioner, er blevet målt iht. en standardiseret måleproces i EN 62841, og kan bruges til at sammenligne el-værktøjer. Det er også egnet til en foreløbig vurdering af svingningsbelastningen.

Det angivne svingningsniveau repræsenterer de væsentlige anvendelser af el-værktøjet. Hvis el-værktøjet dog anvendes til andre formål, med forskellige tilbehørsdele, med afvigende indsatsværktøj eller utilstrækkelig vedligeholdelse, kan svingningsniveauet afvige. Dette kan føre til en betydelig forøgelse af svingningsbelastningen i hele arbejdstidsrummet.

Til en nøjagtig vurdering af svingningsbelastningen bør der også tages højde for de tider, i hvilke værktøjet er slukket eller godt nok kører, men rent faktisk ikke anvendes. Dette kan føre til en betydelig reduktion af svingningsbelastningen i hele arbejdstidsrummet.

Fastlæg ekstra sikkerhedsforanstaltninger til beskyttelse af brugeren mod svingningers virkning som f.eks.: Vedligeholdelse af el-værktøj og indsatsværktøj, holde hænder varme, organisation af arbejdsforløb.

Opladning af akku (se Fig. A)

- **Kontrollér netspændingen!** Strømkildens spænding skal stemme overens med angivelserne på ladeaggregatets typeskilt. Ladeaggregater til 230 V kan også tilsluttes 220 V.

Bemærk: Akkuen er til dels opladet ved udleveringen. For at sikre at akkuen fungerer 100 % lades akkuen fuldstændigt før første ibrugtagning.

Li-ion-akkuen kan oplades til enhver tid, uden at levetiden forkortes. En afbrydelse af opladningen beskadiger ikke akkuen.

Li-ion-akkuen er udstyret med en beskyttelse, som forhindrer afladning. Er akkuen afladt, slukkes den kraftunderstøttede klipning, hvorefter værktøjet kan bruges manuelt til alle snitdiametre.

Akkuen bør genoplades, når akku-ladetilstandsindikatoren **8** blinker rød i kort tid under klipningen.

Opladningen starter, så snart netstikket til ladeaggregatet er sat i stikdåsen, og ladestikket **10** i bøsningen **5** øverst på håndgrebet.

Bøsningen **5** er kun tilgængelig, når sikkerhedsspærren **6** er låst.

Akku-ladetilstandsindikatoren **8** viser ladefremskridtet. Under opladningen blinker indikatoren langsomt grøn. Lyser akku-ladetilstandsindikatoren **grøn hele tiden**, er akkuen helt opladet.

El-værktøjets håndgreb bliver varmt under opladningen. Dette er helt normalt.

Afbryd ladeaggregatet fra strømmenet, hvis det ikke skal anvendes i længere tid.

► Beskyt ladeaggregatet mod fugtighed!

Læs og overhold henvisningerne mhr. bortskaffelse.

Akku-ladetilstandsindikator

Akku-ladetilstandsindikatoren **8** viser akkuens ladetilstand, når haveværktøjet er i brug:

LED	Kapacitet
Konstant lys grøn	≥ 35 %
Blinklys grøn	5 – 35 %
Enkelt blitz, rød	0 – 5 %

Drift

Åbning (se Fig. B1)

Deaktiver sikkerhedsspærren **6** ved at skubbe den bagud. Værktøjet åbnes og er nu klar til brug.

Låsning

Tryk grebene sammen efter brug og lås sikkerhedsspærren **6** ved at skubbe den fremad. Lås altid havesaksen, når den ikke er i brug.

Gribeposition (se billede B2 – B4)

Hold fast i den forreste del af haveværktøjet, som vist. Hold ikke fast i den bageste del af haveværktøjet og sørg for, at finger (finger) kommer ind mellem grebene.

Kraftunderstøttet klipning (se Fig. B)

Haveværktøjet understøtter brugeren under klippearbejdet. Det bruges lige som en almindelig havesaks og klipper i manuel funktion uden kraftunderstøttelse, så længe en bestemt grendiameter ikke overskrides. Ved større grendiameter tænder den integrerede motor til kraftunderstøttelse. Under det kraftunderstøttede klippearbejde høres en vis støj, hvilket er helt normalt.

Kraftunderstøttelsen arbejder kun, så længe grebene udsættes for kraft. **Haveværktøjet stopper, hvis grebene ikke udsættes for tryk.**

Kraftunderstøttelsen kan indstilles i tre trin: lav, middel og høj. I det lave trin (a) starter kraftunderstøttelsen først, når der klippes i større diameter og/eller hårdt træ (gamle grene). I det middel trin (b) starter kraftunderstøttelsen ved mellemtykke diameter og/eller hårdt træ (1–2 år gamle grene). I det høje trin (c) starter kraftunderstøttelsen allerede ved små diameter.

Arbejdsvejledning

Tips vedr. klipning i træ (se billede C1 – C10)

Betjen ikke maskinen, hvis du står i en uheldig kropsholdning. Dette kan føre til alvorlige kvæstelser.

Hold din frie hånd i en sikker afstand til arbejdsområdet. Berør ikke klingerne. Du kan komme til at skære dig, da disse er meget skarpe.

- C1** Brug altid beskyttelseshandsker under klippearbejdet.
- C2** Udfør ikke snittet alt for tæt op ad stammen, så snitstedet kan heles.
- C3** Anbring altid snittet 8 mm over knoppen.
- C4** Snittet skal falde væk fra knoppen nedad, så regn kan dryppe af.
- C5** Fjernes et helt skud, klippes dette tilbage til sin forgrening.
- C6** Stik ikke grensaksens klinger ned i jorden for at klippe rodskud over.
- C7** Skær hver gren for sig som vist på billedet.
- C8** Fjern for tæt bevoksning eller grene, der krydser hinanden.
- C9** Fjern tynd eller svag bevoksning.
- C10** Fjern principielt døde, beskadigede eller syge grene.

Fejlsøgning



Efterfølgende tabel indeholder almindelige informationer om fejlfhjælpning. Den akkudrevne ladetilstandsindikator leverer yderligere informationer, der kan bruges til at identificere en fejl eller et problem.

Symptom	Mulig årsag	Afhjælpning
Haveværktøj stopper under klippearbejdet	For lidt tryk på grebene	Tryk grebene sammen under klippearbejdet Tryk grebene fastere sammen Stil den kraftunderstøttede klipning på et højere trin med kontakt 7
Klingerne klemmer sig fast i en tyk gren	Lille akku-kapacitet Træ er for hårdt Diameter er for stor Forkert klippeposition	Hold kun fast i det øverste håndgreb på haveværktøjet og løsn det ved at bevæge klingerne frem og tilbage Lad akkuen efter behov
Den kraftunderstøttede klipning kan ikke aktiveres, hvis LED-lampen blinker under klippearbejdet:		
LED-lampe blinker rød 3 gange	Grenene er for tykke/hårde Akku-ladning er for lille	Forsøg at klippe i en tyndere gren Oplad akkuen
LED-lampe blinker rød 2 gange	Akku-temperatur er for høj Akku-temperatur er for lav	Omgivelsestemperatur er for høj (haveværktøjet må ikke udsættes for direkte solstråler) Vent i 10–15 minutter, så akkuen kan afkøle Omgivelsestemperatur er for lav (haveværktøjet må ikke bruges ved udetemperaturer under -20°C benutzen) Opbevar haveværktøjet indendørs, når det ikke bruges

66 | Dansk

Symptom	Mulig årsag	Afhjælpning
LED-lampe blinker rød 1 gange	Akku-ladning er for lille	Oplad akkuen
LED-lampe lyser grøn og blinker så hurtigt rød	Kraftunderstøttelse er defekt	Kontakt serviceforhandleren
LED-lampe blinker hurtigt rød	For lidt tid mellem de enkelte klip	Sørg for, at der er lidt mere tid mellem to efterfølgende klip

Vedligeholdelse og rengøring



Advarsel! Stil skubbekontakten til kraftunderstøttet klipning 7 i position „a“ før vedligeholdelses- eller rengøringsarbejde udføres. (se Fig. B)

Hold el-værktøjet rent for at arbejde sikkert og godt.

Brug altid beskyttelseshandsker, når du arbejder med maskinen eller gennemfører vedligeholdelses-/rengøringsarbejde.

Når akkuen ikke fungerer mere, bedes du kontakte et autoriseret serviceværksted for Bosch el-værktøj.

Fjederen 4 mellem håndgrebene kan IKKE udskiftes og BØR IKKE fjernes. En manglende overholdelse af denne advarsel kan føre til alvorlige kvæstelser.

Klinge skiftes (se billede D1 – D4)

Reserveklinge: F 016 800 475

Oplås haveværktøjet med sikkerhedsspærren 6 og stil skubbekontakten til kraftunderstøttet klipning 7 i den viste position.

Brug unbrakonøglen, der følger med reserveklingen, til at fjerne skruen 9 sammen med bøsningen 12 og dermed til at løsne klingen.

Sæt den nye klinge 1 i, som vist. Sæt så bøsningen 12 sammen med skruen 9 i og spænd skruen med unbrakonøglen.

Efter klippearbejdet er færdigt/opbevaring

Rengør haveværktøjet grundigt udvendigt med en blød børste og en klud. Brug ikke vand, opløsningsmidler eller polermidler. Fjern alle aflejringer.

Smør altid klingerne med vedligeholdelsesspray, før de lægges til opbevaring.

Opbevar haveværktøjet et sikkert og tørt sted uden for børns rækkevidde, husk at sikkerhedsspærren 6 skal være låst.

Sørg for, at haveværktøjet er under opsyn, når det ikke bruges. Stil ikke andre genstande oven på haveværktøjet.

Kundeservice og brugerrådgivning

www.bosch-garden.com

El-værktøjets 10-cifrede typenummer (se typeskilt) skal altid angives ved forespørgsler og bestilling af reservedele.

Dansk

Bosch Service Center

Telegrafvej 3

2750 Ballerup

På www.bosch-pt.dk kan der online bestilles reservedele eller oprettes en reparations ordre.

Tlf. Service Center: 44898855

Fax: 44898755

E-Mail: vaerktoej@dk.bosch.com

Transport

De indeholdte Li-Ion-akkuer overholder bestemmelserne om farligt gods. Akkuerne kan transporteres af brugeren på offentlig vej uden yderligere pålæg.

Ved forsendelse gennem tredjemand (f.eks.: lufttransport eller spedition) skal særlige krav vedr. emballage og mærkning overholdes. Her skal man kontakte en faregodseksper, før forsendelsesstykket forberedes.

Bortskaffelse



El-værktøj, akku, tilbehør og emballage skal genbruges på en miljøvenlig måde.



Smid ikke el-værktøj og akkuer/batterier ud sammen med det almindelige husholdningsaffald!

Gælder kun i EU-lande:

Iht. det europæiske direktiv 2012/19/EU skal kasseret elektroværktøj og iht. det europæiske direktiv 2006/66/EF skal defekte eller opbrugte akkuer/batterier indsamles separat og genbruges iht. gældende miljøforskrifter.

Akkuer/batterier:

Li-Ion:

Læs og overhold henvisningerne i afsnit „Transport“, side 66.

► **Integrerede batterier må kun fjernes af fagfolk med henblik på bortskaffelse.** El-værktøjet kan blive ødelagt, når kabinetdelene fjernes.

Akkuen skal være helt afladt, før den kan fjernes fra el-værktøjet. Akkuen kan f.eks. aflades ved at klippe i grene med stor diameter, her skal skubbekontakten til kraftunderstøttet klipning 7 stå på c. Fjern klingen iht. beskrivelsen i afsnit Vedligeholdelse og rengøring. Fjern det øverste hus ved at dreje skrueerne ud, afbryd så det hvide stik fra den elektroniske del. Fjern skrueerne, afbryd så for at tage akkuen ud. En kortslut-

ning undgås ved at afbryde akkuens tilslutningsledninger og isolere polerne. Også under helt afladning indeholder akkuen stadigvæk opladt en lille smule, der kan frisættes, hvis der opstår en kortslutning.

Ret til ændringer forbeholdes.

Svenska

Säkerhetsanvisningar

Förklaring till bildsymbolerna



Läs noga igenom bruksanvisningen.



Allmän varning för riskmoment.



Se upp för den roterande kniven. För inte in foten eller handen i öppningen på tillkopplat elverktyg.



Använd inte elverktyget i regn och utsätt det inte heller för regn.

Allmänna säkerhetsanvisningar för elverktyg

⚠ VARNING Läs alla säkerhetsvarningar, instruktioner, illustrationer och specifikationer som ingår med detta elverktyg. Fel som uppstår till följd av att instruktionerna nedan inte följts kan orsaka elstöt, brand och/eller allvarliga personskador.

Spara alla varningar och instruktioner för framtida hänvisning.

Termen "elverktyg" i varningarna hänvisar till ditt nätdrivna elverktyg (med nätsladd) eller batteridrivna (trådlösa) elverktyg.

Arbetsplats säkerhet

- ▶ **Håll arbetsplatsen ren och väl belyst.** Oordning på arbetsplatsen och dåligt belyst arbetsområde kan leda till olyckor.
- ▶ **Använd inte elverktyget i explosionsfarlig omgivning med brandfarliga vätskor, gaser eller damm.** Elverktygen alstrar gnistor som kan antända dammet eller gaserna.
- ▶ **Håll under arbetet med elverktyget barn och obehöriga personer på betryggande avstånd.** Om du störs av obehöriga personer kan du förlora kontrollen över elverktyget.

Elektrisk säkerhet

- ▶ **Elverktygets stickpropp måste passa till vägguttaget. Stickproppen får absolut inte förändras. Använd inte adapterkontakter tillsammans med skyddsjordade**

elverktyg. Oförändrade stickproppar och passande vägguttag reducerar risken för elstöt.

- ▶ **Undvik kroppskontakt med jordade ytor som t. ex. rör, värmeelement, spisar och kylskåp.** Det finns en större risk för elstöt om din kropp är jordad.
- ▶ **Skydda elverktyget mot regn och väta.** Tränger vatten in i ett elverktyg ökar risken för elstöt.
- ▶ **Missbruka inte nätsladden och använd den inte för att bära eller hänga upp elverktyget och inte heller för att dra stickproppen ur vägguttaget. Håll nätsladden på avstånd från värme, olja, skarpa kanter och rörliga maskindelar.** Skadade eller tilltrasslade ledningar ökar risken för elstöt.
- ▶ **När du arbetar med ett elverktyg utomhus använd endast förlängningssladdar som är avsedda för utomhusbruk.** Om en lämplig förlängningssladd för utomhusbruk används minskar risken för elstöt.
- ▶ **Använd ett felströmsskydd om det inte är möjligt att undvika elverktygets användning i fuktig miljö.** Felströmsskyddet minskar risken för elstöt.

Personssäkerhet

- ▶ **Var uppmärksam, kontrollera vad du gör och använd elverktyget med förnuft. Använd inte elverktyg när du är trött eller om du är påverkad av droger, alkohol eller mediciner.** Under användning av elverktyg kan även en kort ouppmärksamhet leda till allvarliga kroppsskador.
- ▶ **Bär alltid personlig skyddsutrustning och skyddsglasögon.** Användning av personlig skyddsutrustning som t. ex. dammfiltermask, halkfria säkerhetsskor, skyddshjälm och hörselskydd reducerar alltefter elverktygets typ och användning risken för kroppsskada.
- ▶ **Undvik oavsiktlig igångsättning. Kontrollera att elverktyget är fränkopplat innan du ansluter stickproppen till vägguttaget och/eller ansluter/tar bort batteriet, tar upp eller bär elverktyget.** Om du bär elverktyget med fingret på strömställaren eller ansluter påkopplat elverktyg till nätströmmen kan olycka uppstå.
- ▶ **Ta bort alla inställningsverktyg och skruvnycklar innan du kopplar på elverktyget.** Ett verktyg eller en nyckel i en roterande komponent kan medföra kroppsskada.
- ▶ **Undvik onormala kroppsställningar. Se till att du står stadigt och håller balansen.** I detta fall kan du lättare kontrollera elverktyget i oväntade situationer.
- ▶ **Bär lämpliga arbetskläder. Bär inte löst hängande kläder eller smycken. Håll håret och kläderna på avstånd från de rörliga delarna.** Löst hängande kläder, långt hår och smycken kan dras in av roterande delar.
- ▶ **När elverktyg används med dammsugnings- och uppsamlingsutrustning, se till att dessa är rätt monterade och används på korrekt sätt.** Användning av dammsugning minskar de risker damm orsakar.
- ▶ **Låt inte vanan att ofta använda verktygen göra att du blir slarvig och ignorerar verktygets säkerhetsprinciper.** En vårdslös åtgärd kan leda till allvarlig personskada inom bråkdelen av en sekund.

Korrekt användning och hantering av elverktyg

- ▶ **Överbelasta inte elverktyget. Använd för aktuellt arbete avsett elverktyg.** Med ett lämpligt elverktyg kan du arbeta bättre och säkrare inom angivet effektområde.
- ▶ **Ett elverktyg med defekt strömställare får inte längre användas.** Ett elverktyg som inte kan kopplas in eller ur är farligt och måste repareras.
- ▶ **Dra stickproppen ur vägguttaget och/eller ta bort batteriet, om det kan tas ut ur elverktyget, innan inställningar utförs, tillbehörsdelar byts ut eller elverktyget lagras.** Denna skyddsåtgärd förhindrar oavsiktlig inkoppling av elverktyget.
- ▶ **Förvara elverktygen oåtkomliga för barn. Låt elverktyget inte användas av personer som inte är förtrogna med dess användning eller inte läst denna anvisning.** Elverktygen är farliga om de används av oerfarna personer.
- ▶ **Underhåll elverktyg och tillbehör omsorgsfullt. Kontrollera att rörliga komponenter fungerar felfritt och inte kärvar, att komponenter inte brustit eller skadats; orsaker som kan leda till att elverktygets funktioner påverkas menligt. Låt skadade delar repareras innan elverktyget tas i bruk.** Många olyckor orsakas av dåligt skötta elverktyg.
- ▶ **Håll skärverktygen skarpa och rena.** Omsorgsfullt skötta skärverktyg med skarpa eggar kommer inte så lätt i kläm och går lättare att styra.
- ▶ **Använd elverktyget, tillbehör, insatsverktyg osv. enligt dessa anvisningar. Ta hänsyn till arbetsvillkoren och arbetsmomenten.** Om elverktyget används på ett sätt som det inte är avsett för kan farliga situationer uppstå.
- ▶ **Håll handtag och greppytor torra, rena och fria från olja och fett.** Håll handtag och greppytor ger ingen säker hantering och kontroll över verktyget i oväntade situationer.

Omsorgsfull hantering och användning av sladdlösa elverktyg

- ▶ **Ladda batterierna endast i de laddare som tillverkaren rekommenderat.** Om en laddare som är avsedd för en viss typ av batterier används för andra batterityper finns risk för brand.
- ▶ **Använd endast batterier som är avsedda för aktuellt elverktyg.** Används andra batterier finns risk för kroppsskada och brand.
- ▶ **Håll gem, mynt, nycklar, spikar, skruvar och andra små metallföremål på avstånd från reservbatterier för att undvika en bygling av kontaktarna.** En kortslutning av batteriets kontakter kan leda till brännskador eller brand.
- ▶ **Om batteriet används på fel sätt finns risk för att vätska rinner ur batteriet. Undvik kontakt med vätskan. Vid oavsiktlig kontakt spola med vatten. Om vätska kommer i kontakt med ögonen uppsök dessutom läkare.** Batterivätskan kan medföra hudirritation och brännskada.
- ▶ **Använd inte batteriet eller verktyg som är skadade eller modifierade.** Skadade eller modifierade batterier

kan bete sig oväntat vilket leder till brand, explosion eller risk för personskador.

- ▶ **Du ska inte exponera ett batteri eller verktyg för brand eller för hög temperatur.** Exponering för brand eller temperaturer över 130 °C kan leda till explosion.
- ▶ **Följ alla laddningsinstruktioner och ladda inte batteriet eller verktyget utanför det temperaturomfång som specificeras i instruktionerna.** En olämplig laddning eller en laddning vid en temperatur som ligger utanför det specificerade området kan skada batteriet och öka brandrisken.

Service

- ▶ **Låt endast kvalificerad fackpersonal reparera elverktyget och endast med originalreservdelar.** Detta garanterar att elverktygets säkerhet upprätthålls.
- ▶ **Utför aldrig service på skadade batterier.** Service på batterier får endast utföras av tillverkaren eller auktoriserade tjänsteleverantörer.

Säkerhetsanvisningar för batteri-drivna grensaxar

- ▶ Elverktyget får inte användas av person (inklusive barn) med begränsad fysisk, sensorisk eller psykisk förmåga och/eller som saknar den erfarenhet och kunskap som krävs för hantering. Undantag görs om personen övervakas av en ansvarig person som kan undervisa i verktygets användning. Barn bör övervakas för att säkerställa att de inte leker med verktyget.
- ▶ Barn får inte använda elverktyget; lämna aldrig elverktyget utan uppsikt och förvara elverktyget på ett säkert ställe utom räckhåll för barn.
- ▶ Använd inte elverktyget i regn och ladda inte heller upp batterimodulen i regn.
- ▶ Elverktyget får inte förvaras i regn eller fuktig omgivning.
- ▶ Håll personer på betryggande avstånd från arbetsområdet.
- ▶ **Se till att ovidkommande föremål inte hamnar mellan klingorna.** Avlägsna mellan klingorna förefintliga föremål.
- ▶ Se till att dolda strömkablar inte klipps av.
- ▶ **Håll den lediga handen på betryggande avstånd från arbetsområdet. Berör inte klingorna.** Klingorna är ytterst vassa och kan leda till skärsår.
- ▶ Var försiktig vid användning av elverktyget och se till att den lediga handens fingrar som håller i eller skjuter på grenar inte kommer i beröring med saxskären.
- ▶ **Bruka inte våld.** Du kan slira och skada dig eller oavsiktligt klippa av något.
- ▶ Kontrollera innan arbetet påbörjas att saxskären är oskadade.
- ▶ Behandla saxskären med stor omsorg för undvikande av skär- eller andra skador.
- ▶ Lås säkerhetsspärren efter varje användning och innan saxen kontrolleras eller underhålls.

- ▶ Använd alltid skyddshandskar när arbeten utförs med elverktyget eller vid underhåll/rengöring.
- ▶ Använd elverktyget endast för arbeten det är avsett för (se "Ändamålsenlig användning").



Skydda elverktyget mot hög värme som t. ex. längre solbestrålning, eld, vatten och fukt.
Explosionsrisk kan uppstå.

- ▶ **I skadat eller felanvänt batteri kan ångor uppstå. Tillför friskluft och uppsök läkare vid åkomor.** Ångorna kan leda till irritation i andningsvägarna.

Säkerhetsanvisningar för laddare



Läs noga igenom alla säkerhetsanvisningar och instruktioner. Fel som uppstår till följd av att säkerhetsanvisningarna och instruktionerna inte följts kan orsaka elstöt, brand och/eller allvarliga personskador.

Ta väl vara på säkerhetsanvisningarna.

Använd laddaren endast om du är förtrogen med dess funktioner och utan inskränkning behärskar hanteringen eller om du fått de anvisningar för manövrering som krävs.

Skydda laddaren mot regn och väta. Tränger vatten in i laddaren ökar risken för elektrisk stöt.

- ▶ **Ladda endast elverktyget med medföljande laddare.**
- ▶ **Håll laddaren ren.** Förorening kan leda till elektrisk stöt.
- ▶ **Kontrollera laddare, kabel och stickkontakt före varje användning.** En skadad laddare får inte användas. Du får själv aldrig öppna laddaren, låt den repareras av kvalificerad fackman och endast med originalreservdelar. Skadade laddare, ledningar eller stickkontakter ökar risken för elektrisk stöt.

- ▶ **Denna laddare är inte avsedd för användning av barn eller personer med begränsad fysisk, sensorisk eller mental förmåga eller med bristande kunskap och erfarenhet. Denna laddare får användas av barn från 8 år och personer med begränsad fysisk, sensorisk eller mental förmåga eller med bristande kunskap och erfarenhet om de övervakas av en person som ansvarar för deras säkerhet, eller som instruerar dem i säker hantering av laddaren och gör att de förstår riskerna.** I annat fall föreligger fara för felanvändning och skador.
- ▶ **Håll barn under uppsikt.** Därvid säkerställs att barn inte leker med laddaren.

Symboler

Symbolerna nedan är viktiga för att kunna läsa och förstå bruksanvisningen. Lägg symbolerna och deras betydelse på minnet. Korrekt tolkning av symbolerna hjälper till att bättre och säkrare använda elverktyget.

Symbol	Betydelse
	Använd skyddsglasögon.
	Laddaren får endast användas i torr lokal.
	Reaktionsriktning
	Rörelseriktning
	Tillåten hantering
	Förbjuden handling
	Tillbehör

70 | Svenska

Ändamålsenlig användning

Elverktyget är avsett för klippning av grenar och växter med en diameter upp till 25 mm (20 mm i mjukt trä) i hemträdgården.

Leveransen omfattar

Plocka försiktigt upp elredskapet ur förpackningen och kontrollera att följande delar finns med:

- EasyPrune
- Laddare
- Bruksanvisning

Om delar saknas eller om de är skadade, ta genast kontakt med återförsäljaren.

Illustrerade komponenter

Numreringen av komponenterna hänvisar till illustration av elverktyget på grafiksida.

- 1 Utbytbara klingor
- 2 Motskär
- 3 Trådkapare
- 4 Fjäder
- 5 Hylsdon för laddkontakt
- 6 Säkerhetsspärr
- 7 Glidströmställare för kraftunderstöd
- 8 Indikering av batteriets laddningstillstånd
- 9 Skruv för skärets infästning
- 10 Laddarens laddstickkontakt
- 11 Laddare
- 12 Hylsa för fästning av klingan

I bruksanvisningen avbildat och beskrivet tillbehör ingår inte i standardleveransen. I vårt tillbehörsprogram beskrivs allt tillbehör som finns.

Tekniska data

Batteridrivna grensax		EasyPrune
Produktnummer		3 600 HB2 0..
Märkspänning	V	3,6
Max. skäreffekt	mm	20 (Hårt trä)
	mm	25 (Mjukt trä)
Max. antal snitt per batteriladdning		450
Vikt enligt EPTA-Procedure 01:2014	kg	0,49
Tillåten omgivningstemperatur		
- vid laddning	°C	0... +45
- vid drift* och lagring	°C	-20...+50
* Begränsad effekt vid temperaturer < 0 °C		
* Överhettningsskyddet stoppar elektroverktyget vid temperaturer > +65 °C.		

Batteridrivna grensax		EasyPrune
Batteri		Li-jon
Kapacitet	Ah	1,5
Energi	Wh	5,4
Antal battericeller		1
Laddare		
Produktnummer		1 600 A00 3RK (EU) 1 600 A00 48V (UK) 1 600 A00 48U (AUS)
Laddningstid	h	3,5
Vikt enligt EPTA-Procedure 01:2014	kg	0,06
Skyddsklass		□/II
* Begränsad effekt vid temperaturer < 0 °C		
* Överhettningsskyddet stoppar elektroverktyget vid temperaturer > +65 °C.		

Buller-/vibrationsdata

Bullernivåvärde förmedlas enligt EN 62841-1.

Elverktygets A-vägda ljudtrycksnivå underskrider i typiska fall 70 dB(A).

Totala vibrationsemissionsvärden a_h (vektorsumma ur tre riktningar) och onoggrannhet K framtaget enligt EN 62841-1: $a_h < 2,5 \text{ m/s}^2$, $K = 1,5 \text{ m/s}^2$.

Mätningen av den vibrationsnivå som anges i denna anvisning har utförts enligt en mätmetod som är standardiserad i EN 62841 och kan användas vid jämförelse av olika elverktyg. Mätmetoden är även lämplig för preliminär bedömning av vibrationsbelastningen.

Den angivna vibrationsnivån representerar den huvudsakliga användningen av elverktyget. Om däremot elverktyget används för andra ändamål, med olika tillbehör, med andra insatsverktyg eller inte underhållits ordentligt kan vibrationsnivån avvika. Härvid kan vibrationsbelastningen under arbetsperioden öka betydligt.

För en exakt bedömning av vibrationsbelastningen bör även de tider beaktas när elverktyget är frånkopplat eller är igång, men inte används. Detta reducerar tydligt vibrationsbelastningen för den totala arbetsperioden.

Bestäm extra säkerhetsåtgärder för att skydda operatören mot vibrationernas inverkan t. ex.: underhåll av elverktyget och insatsverktygen, att hålla händerna varma, organisation av arbetsförloppen.

Batteriets laddning (se bild A)

► **Beakta nätspänningen!** Kontrollera att strömkällans spänning överensstämmer med uppgifterna på laddarens typskylt. Laddare märkta med 230 V kan även anslutas till 220 V.

Anvisning: Batteriet levereras delladdat. För full effekt ska batteriet före första användningen fullständigt laddas upp i laddaren.

Litiumjonbatteriet kan när som helst laddas upp eftersom detta inte påverkar livslängden. Batteriet skadas inte om laddning avbryts.

Li-jonbatteriet är skyddat mot djupurladdning. När batteriet är urladdat kopplas den kraftunderstödda skärningen bort och redskapet kan användas vidare i manuell drift för alla skärdiameter.

Batteriet bör efterladdas då batteriladdningsindikatorn **8** blinkar kort under snittet.

Laddningen startar genast när laddarens stickpropp anslutits till vägguttaget och laddarens stickkontakt **10** till kontaktdonet **5** uppe på handgreppet.

Kontaktdonet **5** är endast tillgängligt då säkerhetsspärren **6** är låst.

Batteriladdningsindikatorn **8** visar hur laddningen fortskrider. Under laddning blinkar indikatorn långsamt grön. När batteriladdningsindikatorn lyser **permanent grön** är batteriet fullständigt laddat.

Under laddning blir elverktygets handtag varmt. Detta är normalt.

Koppla från nätströmmen till laddaren om den inte ska användas under en längre tid.

► **Skydda laddaren mot fukt!**

Beakta anvisningarna för avfallshantering.

Batteriets laddningsindikering

Batteriladdningsindikatorn **8** visar batteriets laddningstillstånd i drift.

Lysdiod	Kapacitet
Kontinuerligt grönt ljus	≥ 35%
Grönt blink	5 – 35%
Enskild röd blix	0 – 5%

Drift

Uppläsning (se bild B1)

Avaktivera säkerhetsspärren **6** genom att skjuta den bakåt. Verktyget öppnas och är klart för användning.

Låsning

Tryck handgreppen ihop efter användning och lås säkerhets-spärren **6** genom att skjuta den framåt. Lås alltid trädgårds-saxen då den inte används.

Grepläge (se bilderna B2 – B4)

Håll trädgårdsredskapet i främre delen, enligt bild. Håll inte trädgårdsredskapet i bakre delen av greppet eller med finger mellan greppen.

Kraftunderstödd skärning (se bild B)

Trädgårdsredskapet stöder användaren vid skärning. Det används som en konventionell trädgårdssax och skär i manuell användning utan kraftunderstöd tills en bestämd kvistdiameter överskrids. Vid större kvistdiameter kopplar den integrerade motorn för kraftunderstöd till. En ljudutveckling vid kraftunderstödd skärning är normal.

Kraftunderstödet fungerar endast så länge kraft utövas på greppen. **Utan tryck på greppen stannar trädgårdsredskapet.**

Kraftunderstödet kan ställas in i tre steg: lågt, medel och högt. I det låga steget (**a**) startar kraftunderstödet först vid större diameter och/eller hårdare trä (äldre kvistar). I medelsteget (**b**) startar kraftunderstödet vid medeldiameter och/eller hårdare trä (1 – 2 år gamla kvistar). I det höga steget (**c**) startar kraftunderstödet redan vid liten diameter.

Arbetsanvisningar

Tips för klippning av träd och buskar (se bilderna C1 – C10)

Använd elverktyget endast i korrekt kroppshållning. I annat fall kan allvarliga skador uppstå.

Håll den lediga handen på betryggande avstånd från arbetsområdet. Berör inte klingorna. Klingorna är ytterst vassa och kan leda till skärsår.

- C1** Vid klippning ska alltid skyddshandskar användas.
- C2** Klipp på ett visst avstånd från stammen så att snittet kan läkas.
- C3** Klipp alltid 8 mm ovanför en knopp.
- C4** Snittet ska alltid luta åt motsatt håll från knoppen så att regnet kan rinna bort.
- C5** Om ett fullständigt skott ska tas bort, klipp skottet vid förgreningen.
- C6** Grensaxens skär får inte stickas ned i marken för klippning av rötter.
- C7** Klipp grenarna enskilt som bilden visar.
- C8** Klipp bort tätväxande eller korsande grenar.
- C9** Klipp bort tunna och svaga grenar.
- C10** Klipp alltid bort vissna, skadade eller sjuka grenar.

72 | Svenska

Felsökning



Tabellen som följer innehåller allmän information om felavhjälpande. Batteriladdningsindikatorn ger information i tillägg, som kan användas för identifiering av ett fel eller ett problem.

Symptom	Möjlig orsak	Åtgärd
Trädgårdsredskapet stannar vid skärning	För litet tryck på greppen	Tryck ihop greppen under pågående skärning Tryck kraftigare ihop greppen Koppla den kraftunderstödda skärningen till ett högre steg med omkopplaren 7
Klingorna i kläm i en tjock gren	Låg batterikapacitet För hårt trä För stor diameter Fel skärposition	Håll trädgårdsredskapet endast i övre handgreppet och frigör det genom att förflytta klingorna fram och tillbaka. Ladda upp batteriet vid behov
Kraftunderstödd skärning kan inte aktiveras om LED blinkar vid skärning:		
LED blinkar 3 gånger med rött ljus	Träet som skärs är för tjockt/hårt	Försök skära i tunnare kvistar
	Batteriets laddning för låg	Ladda upp batteriet.
LED blinkar 2 gånger med rött ljus	Batteriets temperatur är för hög	Omgivningstemperaturen är för hög (utsätt inte trädgårdsredskapet för direkt solsken) Vänta 10-15 minuter för att låta batteriet svalna
	Batteriets temperatur är för låg	Omgivningstemperaturen är för låg (använd inte trädgårdsredskapet under -20°C) Förvara trädgårdsredskapet inomhus då det inte används
LED blinkar 1 gång med rött ljus	Batteriets laddning för låg	Ladda upp batteriet.
LED lyser grön och blinkar sedan snabbt med rött ljus	Kraftunderstödet defekt	Uppsök kundservicen
LED blinkar snabbt med rött ljus efter skärning	Tiden mellan skären är för kort	Tillåt litet mera tid mellan två på varandra följande skär

Underhåll och rengöring



Varning! Ställ före underhåll- och rengöringsarbeten glidströmställaren för kraftunderstödd skärning 7 i läget "a". (se bild B)

Håll elverktyget rent för bra och säkert arbete.

Använd alltid skyddshandskar när arbeten utförs med elverktyget eller vid underhåll/rengöring.

Kontakta en auktoriserad serviceverkstad för Bosch-elverktyg när batteriet inte längre är funktionsdugligt.

Fjädern 4 mellan handgreppen är INTE utbytbar och BÖR INTE avlägsnas. Underlåtelse att följa denna varning kan leda till personskada.

Byte av saxskär (se bilderna D1 – D4)

Reservklinga: F 016 800 475

Lås upp trädgårdsredskapet med säkerhetsspärren **6** och ställ den kraftunderstödda skärningens glidströmställare **7** i visad position.

Använd den med reservklingan bifogade sexkantnyckeln för att avlägsna skruven **9** tillsammans med hylsan **12** och därvid lösgöra klingan.

Montera den nya klingan **1** som bilden visar. Montera sedan hylsan **12** tillsammans med skruven **9** och spänn fast skruven med sexkantnyckeln.

Efter klipping og forvaring

Rengjør trädgårdsredskapet nøkgrat utvändig med en mjuk borste och en trasa. Använd varken vatten, lösnings- eller polermedel. Ta bort all beläggning.

För lagring smörj saxskären alltid med servicespray.

Förvara trädgårdsredskapet på ett säkert och torrt ställe utom räckhåll för barn och med låst säkerhetsparr 6. **Lämna inte trädgårdsredskapet utan tillsyn då det inte används.** Ställ inte upp andra föremål på trädgårdsredskapet.

Kundtjänst och användarrådgivning

www.bosch-garden.com

Ange alltid vid förfrågningar och reservdelsbeställningar det 10-siffriga produktnumret som finns på elverktygets typskylt.

Svenska

Bosch Service Center
Telegrafvej 3
2750 Ballerup
Danmark
Tel.: (08) 7501820 (inom Sverige)
Fax: (011) 187691

Transport

De litiumjonbatterier som ingår är underkastade kraven för farligt gods. Användaren kan utan ytterligare förpliktelser transportera batterierna på allmän väg. Vid transport genom tredje person (t. ex. flygfrakt eller spedition) ska speciella villkor för förpackning och märkning beaktas. I detta fall bör vid förberedelse av transport en expert för farligt gods konsulteras.

Avfallshandtering



Elverktyg, batterier, tillbehör och förpackning ska omhändertas på miljövänligt sätt för återvinning.



Släng inte elverktyg och inte heller batterier i hushållsavfall!

Endast för EU-länder:

Enligt europeiska direktivet 2012/19/EU måste obrukbara elverktyg och enligt europeiska direktivet 2006/66/EG felaktiga eller förbrukade batterier separat omhändertas och på miljövänligt sätt lämnas in för återvinning.

Sekundär-/primärbatterier:

Li-jon:

Beakta anvisningarna i avsnittet "Transport", sida 73.

- **Inbyggda batterier får endast tas ut av fackpersonal för kassering.** Elverktyget kan förstöras om kåpan öppnas.

För demontering av batteriet från elverktyget måste batteriet vara fullständigt urladdat. En möjlighet att urladda batteriet är att skära grova kvistar, varvid glidströmställaren för kraftunderstödd skärning 7 står i position c. Demontera klingan enligt beskrivningen i avsnitt "Underhåll och rengöring".

Avlägsna övre höljet genom att skruva ut skruvarna, koppla sedan från den vita stickproppen från elektroniken. Ta bort skruvarna från nedre kåpan för att avlägsna batteriet. Kapa batteriets anslutningsledningar och isolera polerna för att undvika kortslutning. Även efter full urladdning har batteriet ännu en restladdning, som vid kortslutning kan urladdas.

Ändringar förbehålles.

Norsk

Sikkerhetsinformasjon

Forklaring av bildesymbolene



Les gjennom denne driftsinstruksen.



Generell fareinformasjon.



Fare på grunn av roterende kniver. Ikke få hender eller føtter inn i åpningen mens hageredskapet går.



Ikke bruk elektroverktøyet i regn eller la det stå ute i regnvær.

Generelle advarsler for elektroverktøy



ADVARSEL Les alle sikkerhetsanvisningene, instruksjonene, illustrasjonene og spesifikasjonene som følger med dette elektroverktøyet. Manglende overholdelse av anvisningene nedenfor kan medføre elektrisk støt, brann og/eller alvorlige personskader.

Ta vare på alle advarsler og instruksjoner for fremtidig referanse.

Uttrykket «elektroverktøy» i advarslene henviser til ditt nettdrevne (med ledning) eller batteridrevne (trådløse) elektroverktøy.

Sikkerhet på arbeidsplassen

- **Hold arbeidsområdet rent og ryddig og sørg for bra belysning.** Rotete arbeidsområder eller arbeidsområder uten lys kan føre til ulykker.
- **Ikke arbeid med elektroverktøyet i eksplosjonsutsatte omgivelser – der det befinner seg brennbare væsker, gass eller støv.** Elektroverktøy lager gnister som kan antenne støv eller damp.
- **Hold barn og andre personer unna når elektroverktøyet brukes.** Hvis du blir forstyrret under arbeidet, kan du miste kontrollen over elektroverktøyet.

Elektrisk sikkerhet

- ▶ **Støpselet til elektroverktøyet må passe inn i stikkontakten. Støpselet må ikke forandres på noen som helst måte. Ikke bruk adapterstøpsler sammen med jordede elektroverktøy.** Bruk av støpsler som ikke er forandret på og passende stikkontakter, reduserer risikoen for elektrisk støt.
- ▶ **Unngå kroppskontakt med jordede overflater slik som rør, ovner, komfyrer og kjøleskap.** Det er større fare for elektrisk støt hvis kroppen din er jordet.
- ▶ **Hold elektroverktøyet unna regn eller fuktighet.** Der som det kommer vann i et elektroverktøy, øker risikoen for elektriske støt.
- ▶ **Ikke bruk ledningen til andre formål, f. eks. til å bære elektroverktøyet, henge det opp eller trekke det ut av stikkontakten. Hold ledningen unna varme, olje, skarpe kanter eller verktøydeler som beveger seg.** Med skadede eller sammenfiltrede ledninger øker risikoen for elektrisk støt.
- ▶ **Når du arbeider utendørs med et elektroverktøy, må du kun bruke en skjoteledning som er egnet til utendørs bruk.** Når du bruker en skjoteledning som er egnet for utendørs bruk, reduseres risikoen for elektrisk støt.
- ▶ **Hvis det ikke kan unngås å bruke elektroverktøyet i fuktige omgivelser, må du bruke en jordfeilbryter.** Bruk av en jordfeilbryter reduserer risikoen for elektrisk støt.

Personsikkerhet

- ▶ **Vær oppmerksom, pass på hva du gjør, gå fornuftig frem når du arbeider med et elektroverktøy. Ikke bruk elektroverktøy når du er trett eller er påvirket av narkotika, alkohol eller medikamenter.** Et øyeblikks uoppmerksomhet ved bruk av elektroverktøyet kan føre til alvorlige personskader.
- ▶ **Bruk personlig verneutstyr og husk alltid å bruke vernebriller.** Bruk av personlig sikkerhetsutstyr som støvmaske, skliskre arbeidssko, hjelm eller hørselvern – avhengig av type og bruk av elektroverktøyet – reduserer risikoen for skader.
- ▶ **Unngå å starte verktøyet ved en feiltagelse. Forviss deg om at elektroverktøyet er slått av før du kobler det til strømmen og/eller batteriet, løfter det opp eller bærer det.** Hvis du holder fingeren på bryteren når du bærer elektroverktøyet eller kobler elektroverktøyet til strømmen i innkoblet tilstand, kan dette føre til uhell.
- ▶ **Fjern innstillingsverktøy eller skrunøkler før du slår på elektroverktøyet.** Et verktøy eller en nøkkel som befinner seg i en roterende verktøydeler, kan føre til personskader.
- ▶ **Unngå en unormal kroppsholdning. Sørg for å stå stødig og i balanse.** Dermed kan du kontrollere elektroverktøyet bedre i uventede situasjoner.
- ▶ **Bruk alltid egnede klær. Ikke bruk vide klær eller smykker. Hold hår og klær unna deler som beveger seg.** Løst-sittende tøy, smykker eller langt hår kan komme inn i deler som beveger seg.

- ▶ **Hvis det kan monteres støvavsug- og oppsamlingsinnretninger, må du forvise deg om at disse er tilkoblet og brukes på korrekt måte.** Bruk av et støvavsug reduserer faren på grunn av støv.
- ▶ **Selv når du er blitt vant til verktøyet, må du ikke bli sløv og ignorere sikkerhetsreglene for verktøyet.** En ufor-siktig handling kan forårsake alvorlig personskade i løpet av et brøkdels sekund.

Omhyggelig bruk og håndtering av elektroverktøy

- ▶ **Ikke overbelast verktøyet. Bruk et elektroverktøy som er beregnet til den type arbeid du vil utføre.** Med et passende elektroverktøy arbeider du bedre og sikrere i det angitte effektområdet.
- ▶ **Ikke bruk elektroverktøy med defekt på-/av-bryter.** Et elektroverktøy som ikke lenger kan slås av eller på, er farlig og må repareres.
- ▶ **Trekk støpselet ut av stikkontakten og/eller fjern batteriet (hvis demonterbart) før du utfører innstillinger på elektroverktøyet, skifter tilbehør eller legger maskinen bort.** Disse tiltakene forhindrer en utilsiktet startung av elektroverktøyet.
- ▶ **Elektroverktøy som ikke er i bruk, må oppbevares utilgjengelig for barn. Ikke la maskinen brukes av personer som ikke er fortrolig med dette eller ikke har lest disse anvisningene.** Elektroverktøy er farlige når de brukes av uerfarne personer.
- ▶ **Vær nøye med vedlikeholdet av elektroverktøyet og tilbehøret. Kontroller om bevegelige verktøydeler fungerer feilfritt og ikke klemmes fast, og om deler er brukket eller skadet slik at dette innvirker på elektroverktøyet funksjon. Få disse skadede delene reparert før elektroverktøyet brukes.** Dårlig vedlikeholdte elektroverktøy er årsaken til mange uhell.
- ▶ **Hold skjæreverktøyene skarpe og rene.** Godt stelte skjæreverktøy med skarpe skjær setter seg ikke så ofte fast og er lettere å føre.
- ▶ **Bruk elektroverktøy, tilbehør, verktøy osv. i henhold til disse anvisningene. Ta hensyn til arbeidsforholdene og arbeidet som skal utføres.** Bruk av elektroverktøy til andre formål enn det som er angitt, kan føre til farlige situasjoner.
- ▶ **Hold håndtak og gripeflater tørre, rene og uten olje eller fett.** Glatte håndtak og gripeflater hindrer sikker håndtering og styring av verktøyet i uventede situasjoner.

Omhyggelig bruk og håndtering av batteridrevne verktøy

- ▶ **Lad batteriet kun opp i ladeapparater som er anbefalt av produsenten.** Det oppstår brannfare hvis et ladeapparat som er egnet til en bestemt type batterier, brukes med andre batterier.
- ▶ **Bruk derfor kun riktig type batterier for elektroverktøyene.** Bruk av andre batterier kan medføre personskader og brannfare.

- ▶ **Hold batteriet som ikke er i bruk, unna binders, mynter, nøkler, spikre, skruer eller andre mindre metallgjenstander som kan lage en forbindelse mellom kontaktene.** En kortslutning mellom batterikontaktene kan føre til forbrenninger eller brann.
- ▶ **Ved gal bruk kan det lekke væske ut av batteriet. Unngå kontakt med denne væsken. Ved tilfeldig kontakt må det skylles med vann. Hvis det kommer væske i øynene, må du i tillegg oppsøke en lege.** Batterivæske som renner ut, kan føre til irritasjoner på huden eller forbrenninger.
- ▶ **Ikke bruk batteriet eller verktøyet hvis det er skadet eller modifisert.** Ødelagte eller modifiserte batterier kan oppføre seg uforutsigbart, noe som kan føre til brann, eksplosjon eller fare for personskade.
- ▶ **Ikke utsett batteriet eller verktøyet for åpen ild eller for høye temperaturer.** Eksponering for ild eller temperaturer over 130 °C kan forårsake eksplosjon.
- ▶ **Følg alle ladeinstrukser, og ikke lad batteriet eller verktøyet utenfor temperaturområdet som er spesifisert i bruksanvisningen.** Feil lading eller lading ved temperaturer utenfor det spesifiserte temperaturområdet, kan skade batteriet og øke brannfaren.

Service

- ▶ **Elektroverktøyet ditt skal alltid kun repareres av kvalifisert fagpersonale og kun med originale reservedeler.** Slik opprettholdes verktøyets sikkerhet.
- ▶ **Ikke utfør service på ødelagte batterier.** Service på batterier skal alltid utføres av produsenten eller godkjente forhandlere.

Sikkerhetsinformasjon for batteridrevne hagesakser

- ▶ Denne maskinen er ikke beregnet til å brukes av personer (inklusive barn) med innskrenkede fysiske, sensoriske eller intellektuelle evner eller manglende erfaring og/eller manglende kunnskaper, hvis de ikke er under oppsyn eller får instruksjoner om bruken av en person som er ansvarlig for deres sikkerhet.
Barn må være under oppsyn for å forhindre at de leker med maskinen.
- ▶ La ikke barn bruke verktøyet; la ikke verktøyet være uten oppsyn og oppbevar ubenyttede verktøy på et sikkert sted og utilgjengelig for barn.
- ▶ Du må ikke bruke maskinen i regnvær og ikke lade opp batteriet i regnvær.
- ▶ Du må ikke oppbevare maskinen i regnvær eller i fuktige omgivelser.
- ▶ Hold personer i nærheten på sikker avstand fra arbeidsområdet.
- ▶ **Pass på at det ikke kommer fremmede gjenstander mellom bladene.** Fjern disse gjenstandene mellom bladene.
- ▶ Pass på at du ikke kapper skjulte strømledninger.

- ▶ **Hold den ledige hånden på sikker avstand fra arbeidsområdet. Du må ikke berøre klingene.** Disse er svært skarpe og du kan skjære deg.
- ▶ Ved bruk av verktøyet må du være oppmerksom og passe på at fingrene til den frie hånden, som du holder eller beveger grener som skal klippes med, ikke kommer opp i knivene.
- ▶ **Bruk ikke makt.** Du kan skli og skade deg eller ufrivillig kappe noe annet.
- ▶ Sjekk klingene nøye før hver arbeidsstart.
- ▶ Klingene må behandles med stor omhu, slik at du unngår snitt og skader på grunn av klingene.
- ▶ Lås sikkerhetssperren etter hver bruk og før du utfører en kontroll eller vedlikehold.
- ▶ Bruk alltid sikkerhetshansker når du arbeider med maskinen eller utfører vedlikeholds-/rengjøringsarbeid.
- ▶ Bruk maskinen kun til formålmessig arbeid (se «Formålmessig bruk»).



Beskytt elektroverktøyet mot varme, f. eks. og så mot permanent solinnvirkning, ild, vann og fuktighet. Det er fare for eksplosjoner.

- ▶ **Ved skader og usakkyndig bruk av batteriet kan det slippe ut damp. Tilfør frisk luft og gå til lege hvis det oppstår helseproblemer.** Dampene kan irritere åndedretsorganene.

Sikkerhetsinformasjoner for ladeapparater



Les gjennom alle advarslene og anvisningene. Feil ved

overholdelsen av advarslene og nedenstående anvisninger kan medføre elektriske støt, brann og/eller alvorlige skader.

Ta godt vare på disse informasjonene.

Bruk ladeapparatet kun hvis du kan beregne alle funksjonene og kan utføre disse uten innskrenkninger eller har fått tilsvarende instruksjoner.



Hold ladeapparatet unna regn eller fuktighet. Dersom det

kommer vann i et ladeapparat, øker risikoen for elektriske støt.

- ▶ **Elektroverktøyet må bare lades med laderen som følger med.**







76 | Norsk

- ▶ **Hold ladeapparatet rent.** Smuss fører til fare for elektriske støt.
- ▶ **Før hver bruk må du kontrollere ladeapparatet, ledningen og støpselet. Ikke bruk ladeapparatet hvis du registrerer skader. Du må ikke åpne ladeapparatet selv og la det alltid kun repareres av kvalifisert fagpersonale og kun med originale reservedeler.** Skadet ladeapparat, ledning og støpsel øker risikoen for elektriske støt.
- ▶ **Denne laderen er ikke beregnet brukt av barn og personer med reduserte fysiske eller sansemessige evner eller med manglende erfaring og kunnskap. Denne laderen kan brukes av barn fra åtte år og oppover og personer med reduserte fysiske eller sansemessige evner eller manglende erfaring og kunnskap hvis bruken skjer under tilsyn av en person som er ansvarlig for sikkerheten, eller vedkommende har fått opplæring i sikker bruk av plagget av denne personen, og forstår farene som er forbundet med bruken.** Ellers er det fare for feilbetjening og personskader.
- ▶ **Hold oppsyn med barn.** Du sikrer ved dette at barn ikke leker med ladeapparatet.

Symboler

Nedenstående symboler er viktige for lesing og forståelse av driftsinstruksen. Legg merke til symbolene og deres betydning. En riktig tolkning av symbolene hjelper deg å bruke elektroverktøyet på en bedre og sikrere måte.

Symbol	Betydning
	Bruk vernebriller.

Symbol	Betydning
	Bruk ladeapparatet kun i tørre rom.
	Reaksjonsretning
	Bevegelsesretning
	Tillatt aksjon
	Dette er forbudt
	Tilbehør

Formålmessig bruk

Apparatet er bestemt for å klippe grener og planter med en diameter på opptil 25 mm (20 mm i mykt tre) i private hager.

Leveranseomfang

Ta maskinen forsiktig ut av emballasjen og kontroller om de nedenstående delene er komplett:

- EasyPrune
- Ladeapparat
- Bruksanvisning

Hvis deler mangler eller er skadet må du henvende deg til forhandleren.

Illustrerte komponenter

Nummereringen av de illustrerte komponentene gjelder for bildet av elektroverktøyet på illustrasjonssiden.

- 1 Utskiftbart blad
- 2 Motskjær
- 3 Trådclipper
- 4 Fjær
- 5 Kontakt for ladestøpsel
- 6 Sikkerhetssperre
- 7 Glidebryter for kraftassistanse
- 8 Batteri-ladeindikator
- 9 Skruer til festing av klingene
- 10 Ladestøpsel for ladeapparatet
- 11 Ladeapparat
- 12 Kontakt for bladfeste

Illustrert eller beskrevet tilbehør inngår ikke i standard-leveransen. Det komplette tilbehøret finner du i vårt tilbehørsprogram.

Tekniske data

Batteridrevet hagesaks		EasyPrune	
Produktnummer		3 600 HB2 0..	
Nominell spenning	V	3,6	
Max. skjæreeffekt	mm	20 (Hardt tre)	
	mm	25 (Mykt tre)	
Max. snitt pr. batterilading		450	
Vekt tilsvarende EPTA-Procedure 01:2014	kg	0,49	
Tillatt omgivelsestemperatur	°C	0... +45	
		-20... +50	
Batteri		Li-ioner	
Kapasitet	Ah	1,5	
Energi	Wh	5,4	
Antall battericeller		1	
Ladeapparat			
Produktnummer		1 600 A00 3RK (EU)	
		1 600 A00 48V (UK)	
		1 600 A00 48U (AUS)	
Oppladningstid	h	3,5	
Vekt tilsvarende EPTA-Procedure 01:2014	kg	0,06	
Beskyttelsesklasse		□/II	

* Begrenset ytelse ved temperatur under 0 °C

* Overopphetingsvernet stopper elektroverktøyet ved temperatur > +65 °C.

Støy-/vibrasjonsinformasjon

Støyutslippsverdier målt i henhold til EN 62841-1.

Det typiske lydtryknivået for elektroverktøyet er mindre enn 70 dB(A).

Totale svingningsverdier a_h (vektorsum fra tre retninger) og usikkerhet K beregnet jf. EN 62841-1:

$$a_h < 2,5 \text{ m/s}^2, K = 1,5 \text{ m/s}^2.$$

Vibrasjonsnivået som er angitt i disse anvisningene, er målt iht. en målemetode som er standardisert i EN 62841 og kan brukes til sammenligning av elektroverktøy med hverandre. Den egner seg til en foreløbig vurdering av svingningsbelastningen.

Det angitte vibrasjonsnivået representerer de hovedsakelige anvendelsene til elektroverktøyet. Men hvis elektroverktøyet brukes til andre anvendelser, med forskjellig tilbehør eller utilstrekkelig vedlikehold, kan vibrasjonsnivået avvike. Dette kan føre til en tydelig øking av svingningsbelastningen over hele arbeidstidsrommet.

Til en nøyaktig vurdering av vibrasjonsbelastningen skal det også tas hensyn til de tidene maskinen er slått av eller går,

men ikke virkelig brukes. Dette kan tydelig redusere svingningsbelastningen over hele arbeidstidsrommet. Bestem ekstra sikkerhetstiltak til beskyttelse av brukeren mot vibrasjonenes virkning, som for eksempel: Vedlikehold av elektroverktøy og innsatsverktøy, holde hendene varme, organisere arbeidsforløpene.

Opplading av batteriet (se bilde A)

► **Ta hensyn til strømspenningen!** Spenningen til strømkilden må stemme overens med angivelsene på ladeapparatets typeskilt. Ladeapparater som er merket med 230 V kan også brukes med 220 V.

Merk: Batteriet leveres delvis oppladet. For å sikre full effekt fra batteriet, må du lade det fullstendig opp i ladeapparatet før førstegangs bruk.

Litium-ion-batteriet kan lades opp til enhver tid uten at levetiden forkortes. Det skader ikke batteriet å avbryte oppladningen.

Li-Ion-batteriet er beskyttet mot total utladning. Hvis batteriet er utladet, utkoples kraftassistert klipping og apparatet kan i manuell modus fortsatt benyttes for alle snittdiameterer.

Batteriet bør etterlades når batteri-ladetilstandsindikatoren **8** blinker kort rødt under et snitt.

Oppladningen starter så snart ladeapparatets nettstøpsel settes i stikkkontakten og ladekontakten **10** settes i kontakten **5** oppe på håndtaket.

Kontakten **5** er bare tilgjengelig når sikkerhetssperren **6** er låst.

Batteri-ladeindikatoren **8** viser fremskritt ved ladingen. Ved ladingen blinker displayet langsomt grønt. Når batteri-indikatoren lyser **kontinuerlig grønt**, er batteriet fullt oppladet.

Under oppladningen oppvarmes håndtaket på elektroverktøyet. Dette er normalt.

Når ladeapparatet ikke er i bruk over lengre tid må det adskilles fra strømmettet.

► **Beskytt ladeapparatet mot fuktighet!**

Følg informasjonene om kassering.

Batteri-ladeindikator

Batteri-ladeindikatoren **8** viser batteriets ladetilstand i drift:

LED	Kapasitet
Kontinuerlig grønt lys	≥ 35%
Blinklys grønt	5 – 35%
Enkel blitz, rød	0 – 5%

Drift

Låse opp (se bilde B1)

Deaktiver sikkerhetssperren **6** ved å skyve den bakover. Verktøyet blir åpnet og er nå driftsklart.

78 | Norsk

Låse

Press håndtakene sammen etter bruk og lås sikkerhetssperren **6** ved å skyve den fremover. Lås hagesaksen alltid når du ikke bruker den.

Gripeposisjon (se bilder B2 – B4)

Hold hageredskapet i det fremre området, som fremstilt. Ikke hold hageredskapet i håndtakenes bakre område eller med finger(ne) mellom håndtakene.

Kraftassistert klipping (se bilde B)

Hageredskapet understøtter brukeren ved klippingen. Det brukes en vanlig hagesaks og klippes i manuell modus uten kraftassistanse så lenge en bestemt grendiameter ikke blir overskredet. Ved større grendiameterer innkoples den integrerte motoren til kraftassistanse. Støyutviklingen ved kraftassistert klipping er normal.

Kraftassistansen arbeider bare, så lenge det utøves kraft på håndtakene. **Uten trykk på håndtakene stopper hageredskapet.**

Kraftassistansen kan innstilles i tre trinn: lav, middels og stor. I det lave trinnet (**a**) starter kraftassistansen først ved større diameterer og/eller hardere tre (ved eldre grener). I det mellomste trinnet (**b**) starter kraftassistansen ved mellomste diameterer og/eller hardere tre (1 – 2 toårige grener). I det store trinnet (**c**) starter kraftassistansen allerede ved små diameterer.

Feilsøking

Den påfølgende tabellen inneholder generelle informasjonen om feilfjerning. Batteri-ladetilstandsindikatoren leverer ekstra informasjoner som kan benyttes for identifiseringen av en feil eller et problem.

Symptomer	Mulig årsak	Utbedring
Hageredskap stopper under klippingen	For lite trykk på håndtakene	Press håndtakene sammen under klippingen Press håndtakene fastere sammen Kople med bryteren den kraftassisterte klippingen til et høyere trinn 7
Bladene klemmes fast i en tykk gren	Lav batterikapasitet Tre for hardt Diameter for stor Feil klippeposisjon	Hold hageredskapet bare i det øvre håndtaket og løsne det ved å bevege bladene frem og tilbake Lad opp batteriet om nødvendig
Den kraftassisterte klippingen kan ikke bli aktivert når LEDen blinker under klippingen:		
LED blinker 3 ganger rødt	Treet som skal klippes er for tykt/hardt Batterilading for lav	Prøv snittet i et tynnere grenområde Lad opp batteriet

Arbeidshenvisninger**Tips om klipping av kratt og buskas (se bilder C1 – C10)**

Du må ikke bruke maskinen når du står i en ugunstig kroppsholdning. Dette kan føre til alvorlige skader.

Hold den ledige hånden på sikker avstand fra arbeidsområdet. Du må ikke berøre klingene. Disse er svært skarpe og du kan skjære deg.

- C1** Bruk alltid beskyttelseshansker når du klipper.
- C2** Utfør ikke snittet for nærme stammen, slik at snittstedet kan gro igjen.
- C3** Utfør snittet alltid 8 mm over knoppen.
- C4** Snittet skal gå nedover bort fra knoppen, slik at regnet kan renne ned.
- C5** Når du fjerner komplette skudd, må du kappe dem allerede ved forgreningen.
- C6** Ikke før klingene på grensaksen inn i jorden for å klippe skudd på røttene.
- C7** Klipp grenene enkeltvis som vist på bildet.
- C8** Fjern for tett vegetasjon eller grensom krysser hverandre.
- C9** Fjern tynn eller svak vegetasjon.
- C10** Fjern prinsipielt døde, skadede eller syke grener.

Symptomer	Mulig årsak	Utbedring
LED blinker 2 ganger rødt	Batteritemperatur for høy	Omgivelsestemperatur for høy (ikke utsett hageredskap for direkte solinnstråling) Vent i 10-15 minutter og la batteri avkjøles.
	Batteritemperatur for lav	Omgivelsestemperatur for lav (ikke bruk hageredskap ved utetemperaturer under -20°C) Oppbevar hageredskapet innendørs når du ikke bruker det.
LED blinker 1 gang rødt	Batterilading for lav	Lad opp batteriet
LED lyser grønt og blinker så raskt rødt.	Kraftassistanse defekt	Ta kontakt med kundeservice
LED blinker raskt rødt etter utført snitt	Tid mellom snittene for kort	Ta deg litt mer tid mellom to snitt som følger etter hverandre.

Vedlikehold og rengjøring



Advarsel! Still før vedlikeholds- eller rengjøringsarbeider glidebryteren for kraftassistert klipping 7 på posisjon «a». (se bilde B)

Hold elektroverktøyet rent, for å kunne arbeide bra og sikkert.

Bruk alltid sikkerhetshansker når du arbeider med maskinen eller utfører vedlikeholds-/rengjøringsarbeider.

Hvis batteriet ikke lenger er funksjonsdyktig, må du henvende deg til en autorisert kundeservice for Bosch-elektroverktøy.

Fjæren 4 mellom håndtakene er IKKE utskiftbar og BØR IKKE fjernes. Hvis du ikke tar hensyn til denne advarselen kan det medføre alvorlige skader.

Utskifting av klinger (se bilder D1 – D4)

Reserveblad F 016 800 475

Lås opp hageredskapet ved hjelp av sikkerhetssperran 6 og still glidebryteren på kraftassistert klipping 7 i den viste posisjonen.

Bruk unbrakonøkkel som er vedlagt reservebladet for å fjerne skruen 9 sammen med hylsen 12 og ved dette fjerne bladet.

Sett inn det nye bladet 1 som vist. Sett så hylsen 12 inn sammen med skruen 9 og trekk skruen fast med unbrakonøkkel.

Etter klipping/oppbevaring

Hageredskapets utvendige deler må rengjøres grundig med en myk børste og en klut. Ikke bruk vann og løse- eller polermidler. Fjern alle avleiringer.

Til oppbevaring må du alltid smøre klingene med vedlikeholdsspray.

Lagre hageredskap på et sikkert, tørt sted utilgjengelig for barn med låst sikkerhetssperre 6. **La hageredskapet, når du ikke bruker det, ikke være uten oppsyn.** Ikke sett andre gjenstander på hageredskapet.

Kundeservice og rådgivning ved bruk

www.bosch-garden.com

Ved alle forespørsler og reservedelsbestillinger må du oppgi det 10-sifrede produktnummeret som er angitt på elektroverktøyet typeskilt.

Norsk

Robert Bosch AS
Postboks 350
1402 Ski
Tel.: 64 87 89 50
Faks: 64 87 89 55

Transport

Li-ion-batteri i verktøyet underligger kravene for farlig gods. Batteriene kan transporteres på veier av brukeren uten ytterligere krav.

Ved forsendelse gjennom tredje personer (f. eks.: lufttransport eller spedisjon) må det oppfylles spesielle krav til emballasje og merking. Du må da konsultere en ekspert for farlig gods ved forberedelse av forsendelsen.

Deponering



Elektroverktøy, batterier, tilbehør og emballasje må leveres inn til miljøvennlig gjenvinning.



Elektroverktøy og batterier må ikke kastes i vanlig søppel!

Kun for EU-land:

Iht. det europeiske direktivet 2012/19/EU om gamle elektriske apparater og iht. det europeiske direktivet 2006/66/EC må defekte eller oppbrukte batterier/oppladbare batterier samles inn adskilt og leveres inn til en miljøvennlig resirkulering.

Batterier/oppladbare batterier:

Li-ion:

Ta hensyn til informasjonene i avsnittet «Transport», side 79.

80 | Suomi

- **Integrerte batterier må bare tas ut og kasseres av fagpersonale.** Elektroverktøyet kan bli ødelagt når husdelsene åpnes.

For å fjerne batteriet fra elektroverktøyet, må batteriet være totalt utladet. En mulighet for utladning av batteriet er, å klippe grener med stor diameter, ved dette står glidebryteren for kraftassisteret klipping 7 på posisjon c. Fjern bladet ifølge beskrivelsen i avsnittet «Vedlikehold og rengjøring». Fjern det øvre huset ved å skru ut skruene, kople så det hvite støpselet fra elektronikken. Fjern skruene, ta det så av for å ta ut batteriet. Kutt over tilkopplingsledningene til batteriet for å unngå kortslutning og isoler så polene. Selv ved total utlading inneholder batteriet fremdeles en restladning som kan frigjøres i tilfelle kortslutning.

Rett til endringer forbeholdes.

Suomi

Turvallisuusohjeita

Kuvatunnusten selitys



Lue käyttöohje huolellisesti.



Yleiset varoitusohjeet.



Pyörivä leikkuuterä muodostaa vaaran. Älä pane kättä tai jalkaa aukkoihin laitteen ollessa käynnissä.



Älä käytä sähkötyökalua sateessa äläkä aseta sitä alttiiksi sateelle.

Yleiset sähkötyökalujen turvallisuuden liittyvät varoitukset

VAROITUS Lue kaikki tämän sähkötyökalun mukana toimitetut varoitukset, ohjeet, kuvat ja tekniset tiedot. Alla mainittujen ohjeiden noudattamisen laiminlyönti saattaa aiheuttaa sähköiskun, tulipalon ja/tai vakavan loukkaantumisen.

Säilytä kaikki varoitukset ja ohjeet hyvässä tallessa tulevaa käyttöä varten.

Varoituksissa käytetty termi ”sähkötyökalu” viittaa verkkovirtakäyttöiseen sähkötyökaluun (johdollinen) tai akkukäyttöiseen sähkötyökaluun (johdoton).

Työpaikan turvallisuus

- **Pidä työskentelyalue puhtaana ja hyvin valaistuna.** Työpaikan epäjärjestys tai valaisemattomat työalueet voivat johtaa tapaturmiin.

- **Älä työskentele sähkötyökalulla räjähdysalttiissa ympäristössä, jossa on palavaa nestettä, kaasua tai pölyä.** Sähkötyökalu muodostaa kipinöitä, jotka saattavat sytyttää pölyn tai höyryn.
- **Pidä lapset ja sivulliset loitolla sähkötyökalua käyttäessäsi.** Voit menettää laitteen hallinnan, jos suuntaat huomiosi muualle.

Sähköturvallisuus

- **Sähkötyökalun pistotulpan tulee sopia pistorasiaan. Pistotulppaa ei saa muuttaa millään tavalla. Älä käytä minkäänlaisia pistorasia-adaptoreita maadoitettujen sähkötyökalujen kanssa.** Alkuperäisessä kunnossa olevat pistotulpat ja sopivat pistorasiat vähentävät sähköiskun vaaraa.
- **Vältä maadoitettujen pintojen, kuten putkien, patterien, liesien tai jääkaappien koskettamista.** Sähköiskun vaara kasvaa, jos kehosi on maadoitettu.
- **Älä altista sähkötyökalua sateelle tai kosteudelle.** Veden pääsy sähkötyökalun sisään kasvattaa sähköiskun riskiä.
- **Älä käytä verkkojohtoa väärin. Älä käytä sitä sähkötyökalun kantamiseen, ripustamiseen tai pistotulpan irrottamiseen pistorasiasta vetämällä. Pidä johto loitolla kuumuudesta, öljystä, terävistä reunoista ja liikkuvista osista.** Vahingoittuneet tai sotkeutuneet johdot kasvattavat sähköiskun vaaraa.
- **Käyttäessäsi sähkötyökalua ulkona käytä ainoastaan ulkokäyttöön soveltuvaa jatkojohtoa.** Ulkokäyttöön soveltuvan jatkojohdon käyttö pienentää sähköiskun vaaraa.
- **Jos sähkötyökalua on pakko käyttää kosteassa ympäristössä, on käytettävä vikavirtasuojakytkintä.** Vikavirtasuojakytkimen käyttö vähentää sähköiskun vaaraa.

Henkilöturvallisuus

- **Ole valpas, kiinnitä huomiota työskentelyysi ja noudata tervettä järkeä sähkötyökalua käyttäessäsi. Älä käytä mitään sähkötyökalua, jos olet väsynyt tai huumeiden, alkoholin tai lääkkeiden vaikutuksen alaisena.** Hetken tarkkaamattomuus sähkötyökalua käytettäessä saattaa johtaa vakavaan loukkaantumiseen.
- **Käytä suojavarusteita. Käytä aina suojaeläjä.** Henkilökohtaisen suojavarustuksen (esim. pölynaamari, luistamattomat turvajalkineet, suojakypärä tai kuulonsuojaimet kulloisenkin tehtävän mukaan) käyttö vähentää loukkaantumisriskiä.
- **Estä tahaton käynnistyminen. Varmista, että käynnistyskytkin on kytketty pois päältä ennen kuin yhdistät työkalun sähköverkkoon ja/tai akkuun, otat työkalun käteen tai kannat sitä.** Jos kannat sähkötyökalua sormi käynnistyskytkimellä tai kytket sähkötyökalun pistotulpan pistorasiaan käynnistyskytkimen ollessa käyntiasennossa, altistat itsesi onnettomuuksille.
- **Poista mahdollinen säätötyökalu tai kiinnitysavain ennen kuin käynnistät sähkötyökalun.** Kiinnitysavain tai säätötyökalu, joka on unohdettu paikalleen sähkötyökalun pyöryvään osaan, saattaa aiheuttaa tapaturman.

- ▶ **Vältä kurkottelua. Huolehdi aina tukevasta seisomaseennosta ja tasapainosta.** Näin pystyt paremmin hallitsemaan sähkötyökalun odottamattomissa tilanteissa.
- ▶ **Käytä tarkoitukseen soveltuvia vaatteita. Älä käytä löysiä työvaatteita tai koruja. Pidä hiukset ja vaatteet poissa liikkuvien osien ulottuvilta.** Väljät vaatteet, korut ja pitkät hiukset voivat takertua liikkuviin osiin.
- ▶ **Jos laitteissa on pölynpoistoliitäntä, varmista, että se on kytketty oikein ja toimii kunnolla.** Pölynpoistojärjestelmän käyttö vähentää pölyn aiheuttamia vaaroja.
- ▶ **Työskentele keskittyneesti ja noudata aina turvallisuusmääräyksiä.** Hetkellinenkin huolimattomuus voi aiheuttaa vakavia vammoja.

Sähkötyökalun käyttö ja huolto

- ▶ **Älä ylikuormita laitetta. Käytä kyseiseen työhön tarkoitettua sähkötyökalua.** Sopivan tehoisella sähkötyökalulla teet työt paremmin ja turvallisemmin.
- ▶ **Älä käytä sähkötyökalua, jota ei voida käynnistää ja pysäyttää käynnistyskytkimestä.** Sähkötyökalu, jota ei voi enää hallita käynnistyskytkimellä, on vaarallinen ja täytyy korjauttaa.
- ▶ **Irrota pistotulppa pistorasiasta ja/tai irrota akku (jos irrotettava) sähkötyökalusta, ennen kuin suoritat säätöjä, vaihdat tarvikkeita tai viet sähkötyökalun varastoon.** Nämä varotoimenpiteet estävät sähkötyökalun tahattoman käynnistymisen.
- ▶ **Säilytä sähkötyökalut poissa lasten ulottuvilta, kun niitä ei käytetä. Älä anna sellaisten henkilöiden käyttää sähkötyökalua, joilla ei ole tarvittavaa käyttökokemusta tai jotka eivät ole lukeeet tätä käyttöohjetta.** Sähkötyökalut ovat vaarallisia, jos niitä käyttävät kokemattomat henkilöt.
- ▶ **Pidä sähkötyökalut ja tarvikkeet hyvässä kunnossa.** Tarkista liikkuvat osat virheellisen kohdistuksen tai jumittumisen varalta. Varmista, ettei sähkötyökalussa ole murtuneita osia tai muita toimintaa haittaavia vikoja. Jos havaitset vikoja, korjauta sähkötyökalu ennen käyttöä. Monet tapaturmat johtuvat huonosti huolletuista sähkötyökaluista.
- ▶ **Pidä leikkauserät terävinä ja puhtaina.** Asianmukaisesti huolletut leikkaustyökalut, joiden leikkausreunat ovat teräviä, eivät jumitu herkästi ja niitä on helpompi hallita.
- ▶ **Käytä sähkötyökaluja, tarvikkeita, ruuvauskärkiä jne. näiden ohjeiden, käyttöolosuhteiden ja työtehtävän mukaisesti.** Sähkötyökalun määräystenvastainen käyttö saattaa aiheuttaa vaaratilanteita.
- ▶ **Pidä kahvat ja kädensijat kuivina ja puhtaina (öljytöminä ja rasvattomina).** Jos kahvat ja kädensijat ovat liukkaita, et pysty yllättävissä tilanteissa ohjaamaan ja hallitsemaan työkalua turvallisesti.

Akkukäyttöisten työkalujen käyttö ja huolto

- ▶ **Lataa akku vain valmistajan suosittelemassa latauslaitteessa.** Latauslaite, joka soveltuu määrättytyypiselle akulle, saattaa muodostaa tulipalovaaran erilaista akkua ladataessa.

- ▶ **Käytä sähkötyökalussa ainoastaan kyseiseen sähkötyökaluun tarkoitettua akkua.** Muunlaisen akun käyttö saattaa aiheuttaa tapaturman ja tulipalon.
- ▶ **Pidä irrotettu akku loitolla metalliesineistä, kuten paperiliittimistä, kolikoista, avaimista, nauloista, ruuveista tai muista pienistä metalliesineistä, jotka voivat oikosulkea akun koskettimet.** Akkukoskettimien välinen oikosulku saattaa aiheuttaa palovammoja tai johtaa tulipaloon.
- ▶ **Väärästä käytöstä johtuen akusta saattaa vuotaa nestettä. Vältä koskettamasta nestettä. Jos nestettä pääsee vahingossa iholle, huuhtelee kosketuskohta vedellä. Jos nestettä pääsee silmiin, käänny lisäksi lääkärin puoleen.** Akusta vuotava neste saattaa aiheuttaa ärsytystä ja palovammoja.
- ▶ **Älä käytä akkua tai työkalua, joka on vioittunut tai johon on tehty muutoksia.** Jos akut ovat vioittuneet tai niihin on tehty muutoksia, ne voivat toimia ennalta arvaamattomasti ja aiheuttaa tulipalon, räjähdyksen tai loukkaantumisvaaran.
- ▶ **Älä altista akkua tai työkalua tulelle tai äärimmäisille lämpötiloille.** Tulelle tai yli 130 °C asteen lämpötilalle altistaminen saattaa aiheuttaa räjähdyksen.
- ▶ **Noudata latausohjeita ja lataa akku tai työkalu ohjeen mukaisen lämpötila-alueen rajoissa.** Lataaminen virheellisesti tai ohjeiden vastaisessa lämpötilassa saattaa vaurioittaa akkua ja lisätä palovaaraa.

Huolto

- ▶ **Anna ainoastaan koulutettujen ammattihenkilöiden korjata sähkötyökalusi ja hyväksy korjauksiin vain alkuperäisiä varaosia.** Näin varmistat, että sähkötyökalu säilyy turvallisena.
- ▶ **Älä missään tapauksessa yritä itse korjata vaurioituneita akkuja.** Akkuja saa korjata vain valmistaja tai valtuutettu huoltopiste.

Akkukäyttöisten puttarhasaksien turvallisuusohjeet

- ▶ Tätä laitetta eivät saa käyttää henkilöt (lapset mukaanluki-en), joilla on rajalliset fyysiset, aistilliset tai henkiset kyvyt tahi puuttuva kokemus ja/tai puuttuva tieto paitsi, jos he ovat turvallisuudesta vastaavan henkilön valvonnassa tai saamassa häneltä ohjeita laitteen oikeasta käytöstä. Lapsia tulee valvoa ja varmistaa, että he eivät leiki laitteen kanssa.
- ▶ Älä anna lasten käyttää laitetta; älä jätä laitetta ilman valvontaa ja säilytä ei käytössä olevat laitteet varmassa paikassa, lasten ulottumattomissa.
- ▶ Älä käytä laitetta sateessa äläkä lataa akkua sateessa.
- ▶ Älä säilytä laitetta sateessa tai kosteassa ympäristössä.
- ▶ Pidä lähistöllä olevat henkilöt turvallisella etäisyydellä työalueelta.
- ▶ **Varmista, ettei terien väliin joudu vieraita kappaleita.** Poista terien välissä olevat kappaleet

82 | Suomi

- Varo, ettet leikkaa piilossa olevaa sähköjohtoa.
- **Pidä vapaa kätesi turvallisella etäisyydellä työalueelta. Älä kosketa teriä.** Ne ovat hyvin teräviä ja voit viiltää itseäsi.
- Ole valpas laitetta käyttäessäsi ja varo, ettei sormet vaipaassa kädessä, jolla pidät tai liikutat leikattavia oksia, eivät joudu leikkuuterien tielle.
- **Älä käytä väkivaltaa laitteeseen.** Voit liukastua ja loukkaantua tai tahattomasti leikata jotain muuta.
- Tarkista aina teriä huolellisesti ennen työn aloittamista.
- Käsittele teriä suurella huolella, jotta välttyisit terien aiheuttamilta viilloilta tai loukkaantumisilta.
- Lukitse aina varmistussalpa käytön jälkeen ja ennen tarkistusta tai huoltoa.
- Käytä aina suojakäsineitä, kun työskentelet laitteen kanssa tai aiot tehdä huolto-/puhdistustöitä.
- Käytä laitetta ainoastaan töissä, joihin se on tarkoitettu (katso "Määräyksenmukainen käyttö").



Suojaa sähkötyökalu kuumuudelta esim. myös pitkäaikaiselta auringonpaisteelta, tulelta, vedeltä ja kosteudelta. On olemassa räjähdysvaara.

- Jos akku vaurioituu tai sitä käytetään asiaankuulumatomalla tavalla, siitä saattaa purkautua höyryä. Tuuleta raikkaalla ilmalla ja hakeudu lääkärin luo, jos ilmenee haittoja. Höyryt voivat ärsyttää hengitystiehyeyttä.

Latauslaitteiden turvallisuusohjeet



Lue kaikki turvallisuus- ja muut ohjeet. Turvallisuusohjeiden noudattamisen laiminlyönti saattaa johtaa sähköiskuun, tulipaloon ja/tai vakavaan loukkaantumiseen.

Säilytä nämä ohjeet hyvin.

Käytä latauslaitetta ainoastaan, jos täysin pystyt arvioimaan ja hallitsemaan rajoituksetta kaikkia toimintoja tai olet saanut vastaavia ohjeita.



Pidä sähkötyökalu poissa saateesta ja kosteudesta. Veden

tunkeutuminen latauslaitteen sisään kasvattaa sähköiskun riskiä.

- **Lataa sähkötyökalu vain oheisen latauslaitteen avulla.**
- **Pidä latauslaite puhtaana.** Likaantumisen lisää sähköiskun vaaraa.

► **Tarkista latauslaite, johto ja pistoke, ennen jokaista käyttöä. Älä käytä latauslaitetta jos huomaat siinä olevan vaurioita. Älä avaa latauslaitetta itse. Anna ainoastaan ammattitaitoisten henkilöiden korjata se alkuperäisiä varaosia käyttäen.** Vahingoittuneet latauslaitteet, johdot tai pistokkeet kasvattavat sähköiskun vaaraa.

► **Tätä latauslaitetta ei ole tarkoitettu lasten eikä fyysisiltä, aistillisilta tai henkisiltä kyvyiltään rajoitteellisten tai puutteellisen kokemuksen tai tietämyksen omaavien henkilöiden käyttöön. Lapset ja henkilöt, jotka rajoitteisten fyysisen, aistillisten tai henkisten kykyjensä, kokemattomuutensa tai tietämättömyytensä takia eivät turvallisesti voi käyttää latauslaitetta, eivät saa käyttää sitä ilman vastuullisen henkilön valvontaa tai neuvontaa.** Muutoin syntyy virheellisen käytön ja onnettomuuksien vaara.

► **Pidä lapsia silmällä.** Täten varmistat, etteivät lapset leiki latauslaitteen kanssa.

Tunnusmerkit

Seuraavat tunnusmerkit ovat tärkeitä käyttöohjeen lukemisessa ja ymmärtämisessä. Opettele tunnusmerkit ja niiden merkitys. Tunnusmerkkien oikea tulkinta auttaa sinua käyttämään sähkötyökaluasi paremmin ja turvallisemmin.

Tunnusmerkki

Merkitys



Käytä suojalaseja.



Käytä latauslaitetta ainoastaan kuivassa tilassa.

Tunnusmerkki	Merkitys
	Reaktiosuunta
	Liikesuunta
	Sallittu käsittely
	Kielletty menettely
	Lisätarvikkeet

Määräyksenmukainen käyttö

Laite on tarkoitettu leikkaamaan oksia ja kasvia aina 25 mm (20 mm pehmeä puu) asti yksityisessä käytössä.

Vakiovarusteet

Ota laite varovasti pakkauksestaan ja tarkista, että kaikki seuraavat osat löytyvät:

- EasyPrune
- Latauslaite
- Käyttöohje

Jos osia puuttuu tai jos ne ovat vaurioituneet, tulee sinun kääntäytyä kauppiasi puoleen.

Kuvassa olevat osat

Kuvassa olevien osien numerointi viittaa grafiikkasivussa olevaan sähkötyökalun kuvaan.

- 1 Vaihdeava terä
- 2 Vastaterä
- 3 Lankaleikkuri
- 4 Jousi
- 5 Latauspistokkeen liitin
- 6 Varmistinsalpa
- 7 Liukukytin voiman tehostamista varten
- 8 Akun latausvalvontanäyttö
- 9 Terän kiinnitysruuvi
- 10 Latauslaitteen latauspistoke
- 11 Latauslaite
- 12 Terän kiinnitysholkki

Kuvassa tai selostuksessa esiintyvä lisätarvike ei kuulu vakioimitukseen. Löydät täydellisen tarvikeluettelon tarvikeohjelmastamme.

Tekniset tiedot

Akkukäyttöiset puutarhasakset		EasyPrune
Tuotenumero		3 600 HB2 0..
Nimellisjännite	V	3,6
Maks. leikkausteho	mm	20 (Kova puu)
	mm	25 (Pehmeä puu)
Maks. leikkauksia akun latauksella		450
Paino vastaa EPTA-Procedure 01:2014	kg	0,49
Sallittu ympäristön lämpötila		
- ladattaessa	°C	0... +45
- käytössä* ja säilytyksessä	°C	-20...+50
Akku		Li-ioni
Kapasiteetti	Ah	1,5
Energia	Wh	5,4
Akkukennojen lukumäärä		1
Latauslaite		
Tuotenumero		1 600 A00 3RK (EU) 1 600 A00 48V (UK) 1 600 A00 48U (AUS)
Latausaika	h	3,5
Paino vastaa EPTA-Procedure 01:2014	kg	0,06
Suojausluokka		□/II

* rajoitettu teho, kun lämpötila < 0 °C

* Ylikuumenemissuoja pysäyttää sähkötyökalun, jos lämpötila on > +65 °C.

Melu-/värinätiedot

Melun mittausarvot on määritetty EN 62841-1 mukaan.

Sähkötyökalun tyypillinen A-painotettu äänenpainetaso on alle 70 dB(A).

Värähtelyn yhteisarvot a_{hv} (kolmen suunnan vektorisumma) ja epävarmuus K mitattuna EN 62841-1 mukaan:
 $a_{hv} < 2,5 \text{ m/s}^2$, $K = 1,5 \text{ m/s}^2$.

Näissä ohjeissa mainittu värähtelytaso on mitattu normissa EN 62841 standardoidun mittausmenetelmän mukaisesti ja sitä voidaan käyttää sähkötyökalujen keskinäiseen vertailuun. Se soveltuu myös värähtelyrasituksen väliaikaiseen arviointiin.

Ilmoitettu värähtelytaso vastaa sähkötyökalun pääasiallisia käyttötapoja. Jos sähkötyökalua käytetään kuitenkin muihin käyttötarkoituksiin, erilaisilla lisävarusteilla, poikkeavilla käyttötarvikkeilla tai riittämättömästi huollettuna, saattaa värähtelytaso poiketa ilmoitetusta arvosta. Tämä saattaa lisätä huomattavasti kokonaistyöskentelyajan värähtelyrasitusta.

84 | Suomi

Värähtelyrasituksen tarkaksi arvioimiseksi tulee huomioida myös ne ajat, jolloin laite on sammutettuna tai tyhjäkäynnillä. Tämä voi pienentää huomattavasti kokonaistyöskentelyajan värähtelyrasitusta.

Määrittele tarvittavat lisävarotoimenpiteet, kuten sähkötyökalujen ja käyttötarvikkeiden huolto, käsien pitäminen lämpiminä ja työprosessien organisointi, käyttäjän suojelemiseksi värähtelyn vaikutuksilta.

Akun lataus (katso kuva A)

- ▶ **Ota huomioon verkkojännite!** Virtalähteen jännitteen tulee vastata laitteen tyyppikilvessä olevia tietoja. 230 V merkittyjä laitteita voidaan käyttää myös 220 V verkoissa.

Huomio: Akku toimitetaan osittain ladattuna. Jotta akun täysi teho olisi taattu, tulee akku ladata täyteen ennen ensimmäistä käyttöä.

Litiumioniakkua voidaan ladata milloin vain lyhentämättä akun elinikää. Latauksen keskeytys ei vaurioita akkua.

Li-ioniakku on suojattu syväpurkausta vastaan. Kun akku on purkautunut, tehostettu leikkaus kytkeytyy pois päältä ja laitetta voi edelleen käyttää manuaalisesti kaikkia leikkausläpimittoja varten.

Akku tulisi ladata, kun akun lataustilan näyttö **8** leikkauksen aikana vilkkuu lyhyesti punaisena.

Lataustapahtuma käynnistyy heti, kun latauslaitteen verkko-pistotulppa on liitetty pistorasiaan ja latauspistoke **10** on liitetty kahvan yläosassa olevaan hylsyyn **5**.

Hylsyyn **5** pääsee käsiksi ainoastaan varmistinsalvan **6** ollessa lukittuna.

Akun latausvalvontanäyttö **8** osoittaa latauksen jatkumisen. Latauksen aikana näyttö vilkkuu hitaasti vihreänä. Jos akun latausvalvontanäyttö palaa **pysyvästi vihreänä**, akku on täysin latautunut.

Latauksen aikana sähkötyökalun kahva lämpenee. Tämä on normaalia.

Irrota latauslaitteen pistotulppa pistorasiasta, ellei sitä käytetä pitkään aikaan.

- ▶ **Suojaa latauslaitetta kosteudelta!**

Ota huomioon hävitysohjeet.

Akun lataustilan näyttö

Akun latausvalvontanäyttö **8** osoittaa käytön aikana akun lataustilan:

LED	Kapasiteetti
Vihreä kestovalo	≥ 35 %
Vihreä vilkkuvalo	5 – 35 %
Yksittäinen punainen välähdys	0 – 5 %

Käyttöohjeet

Avaaminen (katso kuva B1)

Vapauta varmistinsalpa **6** työntämällä se taaksepäin. Työkalu on avattu ja toimintavalmis.

Lukitseminen

Paina käytön jälkeen kahvat yhteen ja lukitse varmistinsalpa **6** työntämällä se eteenpäin. Lukitse aina puutarhasakset, kun ne eivät ole käytössä.

Tarttuminen kahvoihin (katso kuvat B2 – B4)

Pidä kiinni puutarhalaitteesta sen etuosasta, kuvan mukaisesti. Älä pitele puutarhalaitetta kahvojen takaosasta tai niin, että sormi tai sormet ovat kahvojen välissä.

Voimatehostettu leikkaus (katso kuva B)

Puutarhalaitte avustaa käyttäjää leikkaamisessa. Niitä käytetään manuaalisesti tavanomaisten puutarhasaksien tavalla, ja leikkaa ilman avustusta kunnes oksan määrätty läpimitä ylittyy. Oksien läpimittojen ollessa suurempia sisäänrakennettu moottori käynnistää voiman tehostamisen. Melun syntyminen voimatehostetussa leikkauksessa on normaalia.

Voiman tehostus toimii vain niin kauan, kun kahvoihin kohdistuu voimaa. **Jos kahvoihin ei kohdistu painetta puutarhalaitte pysähtyy.**

Voiman tehostuksen voi asettaa kolmeen asentoon: pieni, keskisuuri ja suuri. Pienessä asennossa (**a**) voiman tehostus alkaa vasta suurilla läpimitoilla ja/tai kovemmalla puulla (vanhemmilla oksilla). Keskisuudessa asennossa (**b**) voiman tehostus alkaa keskisuurilla läpimitoilla ja/tai kovemmalla puulla (1 – 2 vuotisilla oksilla). Suuressa asennossa (**c**) tehostus alkaa jo pienillä läpimitoilla.

Työskentelyohjeita

Vihjeitä pensaikon leikkuuseen (katso kuvat C1 – C10)

Älä käytä laitetta epäsuotuisassa työasennossa. Tämä saattaa johtaa vakaviin loukkaantumisiin.

Pidä vapaa kätesi turvallisella etäisyydellä työalueelta.

Älä kosketa teriä. Ne ovat hyvin teräviä ja voit viiltää itsesi.

- | | |
|------------|--|
| C1 | Käytä aina suojakäsineitä leikuun aikana. |
| C2 | Älä leikkaa liian läheltä runkoa, jotta leikkuukohta parantuisi. |
| C3 | Leikkaa aina 8 mm silmun yläpuolelta. |
| C4 | Leikkauksen tulee aleta silmusta, jotta sade voi valua pois. |
| C5 | Jos poistat kokonaisen vesan, tulee se leikata haaraan asti. |
| C6 | Älä työnnä oksaleikkurin teriä maahan juurivesojen leikkaamiseksi. |
| C7 | Leikkaa oksat yksittäin kuvan osoittamalla tavalla. |
| C8 | Poista liian tiheä kasvusto tai risteävät oksanhaarat. |
| C9 | Poista ohut tai heikko kasvusto. |
| C10 | Poista aina kuolleet, vaurioituneet tai sairaat oksat. |

Vianetsintä



Seuraavassa taulukossa on yleistä tietoa viankorjauksesta. Akun lataustilan näyttö antaa lisätietoa, jota voi käyttää vian tai ongelman tunnistamisessa.

Vian oire	Mahdolliset vikalähteet	Korjaus
Puutarhalaitte pysähtyy leikattaessa	Liian pieni kahvoihin kohdistuva paine	Paina kahvat yhteen leikattaessa Paina kahvoja kovemmin yhteen Kytke voimatehostettu leikkaaminen suurempaan asentoon kytkintä käyttäen 7
Terät jäävät puristukseen paksuun oksaan	Akun kapasiteetti on pieni Puu on liian kova Läpimitta on liian suuri Väärä leikkausasento	Pidä kiinni ainoastaan puutarhalaitteen ylemmästä kahvasta ja vapauta se liikuttamalla teriä edestakaisin Lataa akku tarvittaessa
Voimatehostettua leikkausta ei voi käynnistää, jos LED vilkkuu leikattaessa:		
LED vilkkuu 3 kertaa punaisena	Leikattava puu on liian paksu/kova Akun varaus on liian pieni	Koeta leikata oksaa ohuemmasta kohdasta Lataa akku.
LED vilkkuu 2 kertaa punaisena	Akun lämpötila on liian korkea Akun lämpötila on liian alhainen	Ympäristön lämpötila on liian korkea (älä aseta puutarhalaitetta alttiiksi suoralle auringonpaisteelle) odota 10–15 minuuttia, jotta akku jäähtyisi Ympäristön lämpötila on liian alhainen (älä käytä puutarhalaitetta alle -20°C ulkolämpötilassa) Säilytä puutarhalaitte sisätilassa, kun sitä ei käytetä
LED vilkkuu 1 kerran punaisena	Akun varaus on liian pieni	Lataa akku.
LED vilkkuu vihreänä ja sitten heti punaisena	Voiman tehostus on viallinen	Hakeudu asiakaspalveluun
LED vilkkuu nopeasti punaisena leikkauksen jälkeen	Aika leikkausten välissä on liian lyhyt	Pidä vähän pidempi tauko kahden peräkkäisen leikkauksen välissä

Huolto ja puhdistus



Varoitus! Aseta ennen huolto- tai puhdistustöitä voimatehostuksen liukukytkin 7 asentoon "a". (katso kuva B)

Pidä aina sähkötyökalu puhtaana, jotta voit työskennellä hyvin ja turvallisesti.

Käytä aina suojakäsineitä, kun työskentelet laitteen kanssa tai aiot tehdä huolto-/puhdistustöitä.

Jos akku ei enää toimi, käännä Bosch-sopimushuollon puoleen.

Kahvojen välissä olevaa jouta 4 EI voi vaihtaa EIKÄ SITÄ pidä poistaa. Tämän ohjeen noudattamatta jättäminen saattaa johtaa vakaviin loukkaantumisiin.

Terän vaihto (katso kuvat D1 – D4)

Varaterä: F 016 800 475

Avaa puutarhalaitte varmistinsalvan **6** avulla ja aseta voimatehostetun leikkauksen liukukytkin **7** osoitettuun asentoon.

Käytä varaterän ohessa oleva kuusiokoloavain ruuvien **9** ja holkin **12** yhteiseen poistoon ja siten terän irrotukseen.

Asenna uusi terä **1** kuvan osoittamalla tavalla. Asenna sitten holkki **12** ja ruuvi **9** yhdessä paikoilleen ja kiristä ruuvi kuusiokoloavaimella.

Pensasleikkauksen jälkeen/säilytys

Puhdista puutarhalaitte ulkoa huolella pehmeällä harjalla ja rievulla. Älä käytä vettä äläkä liuottimia tai kiillotusaineita. Poista kaikki kerrostumat.

Voitele terät huoltosuihkeella varastointia varten.

Säilytä puutarhalaitte varmassa, kuivassa paikassa, lasten ulottumattomissa, ja lukitulla varmistinsalvalla **6**. **Älä jätä puutarhalaitetta ilman valvontaa kun se ei ole käytössä.** Älä koskaan aseta mitään muita esineitä puutarhalaitteen päälle.

86 | Ελληνικά

Asiakaspalvelu ja käyttöneuvonta**www.bosch-garden.com**

Ilmoita kaikissa kyselyissä ja varaustilauksissa 10-numeroinen tuotenumero, joka löytyy laitteen mallikilvestä.

Suomi

Robert Bosch Oy
Bosch-keskushuolto
Pakkalantie 21 A
01510 Vantaa
Voitte tilata varaosat suoraan osoitteesta www.bosch-pt.fi.
Puh.: 0800 98044
Faksi: 010 296 1838
www.bosch.fi

Kuljetus

Toimitukseen kuuluvat litiumioniakut ovat vaara-ainelain määräysten alaisia. Käyttäjä saa kuljettaa akkuja kadulla ilman erikoistoimenpiteitä.
Toimitettaessa sivullisen kautta (esim.: lentorahti tai huolinta) on noudatettava pakkausta ja merkintää koskevia erikoisvaatimuksia. Tällöin on lähetyksen valmistelussa ehdottomasti käytettävä vaara-aineasiantuntijaa.

Hävitys

Sähköyökalut, akut, lisätarvikkeet ja pakkaukset tulee toimittaa ympäristöystävälliseen uusiokäyttöön.



Älä heitä sähköyökaluja tai akkuja/paristoja talousjätteisiin!

Vain EU-maita varten:

Eurooppalaisen direktiivin 2012/19/EU mukaan käyttökelvottomat sähköyökalut ja eurooppalaisen direktiivin 2006/66/EY mukaan vialliset tai loppuun käytetyt akut/paristot täytyy kerätä erikseen ja toimittaa ympäristöystävälliseen kierrätykseen.

Akut/paristot:**Litiumioni:**

Katso ohjeita kappaleessa "Kuljetus", sivu 86.

- **Sisäänrakennetut akut saa irrottaa vain ammattihenkilö hävittämistä varten.** Rungon kuoren avaaminen voi rikkoa sähköyökalun.

Jotta akku voidaan poistaa sähkölaitteesta tulee akun olla täysin purkautunut. Eräs mahdollisuus akun purkautumiseen on suurilämpimittaisen oksien leikkaaminen, jolloin voimatehostetun leikkauksen liukukytimen 7 tulee olla asennossa c. Poista terä kappaleen "Huolto ja puhdistus" ohjeen mukaisesti. Poista ylempi kotelo kiertämällä ruuvit irti, irrota sitten valkoinen pistoke elektroniikasta. Poista ruuvit alakotelosta akun poistamista varten. Katkaise akun liitäntäjohtot oikosulun välttämiseksi ja eristä navat. Myös täysin purkautuneena akussa on jäännöslataus, joka saattaa purkautua oikosulun sattuessa.

Oikeus teknisiin muutoksiin pidätetään.

Ελληνικά**Υποδείξεις ασφαλείας****Ερμηνεία των εικονοσυμβόλων**

Διαβάστε όλες τις οδηγίες χειρισμού.



Υπόδειξη κινδύνου, γενικά.



Κίνδυνος από το περιστρεφόμενο μαχαίρι. Μη βάζετε τα χέρια ή/και τα πόδια σας στο άνοιγμα όταν το μηχανήμα κήπου εργάζεται.



Να μην χρησιμοποιείτε το ηλεκτρικό εργαλείο υπό βροχή και να μην το εκθέτετε σ' αυτήν.

Γενικές υποδείξεις ασφαλείας για ηλεκτρικά εργαλεία

ΠΡΟΕΙΔΟΠΟΙΗΣΗ Διαβάστε όλες τις υποδείξεις ασφαλείας, οδηγίες,

εικονογραφήσεις και όλα τα τεχνικά στοιχεία, που συνοδεύουν αυτό το ηλεκτρικό εργαλείο. Αμέλειες κατά την τήρηση των ακόλουθων υποδείξεων μπορεί να προκαλέσουν ηλεκτροπληξία, πυρκαγιά και/ή σοβαρούς τραυματισμούς.

Φυλάξτε όλες τις υποδείξεις ασφαλείας και τις οδηγίες για το μέλλον.

Ο όρος «ηλεκτρικό εργαλείο» που χρησιμοποιείται στις προειδοποιητικές υποδείξεις αναφέρεται σε ηλεκτρικά εργαλεία που τροφοδοτούνται από το ηλεκτρικό δίκτυο (με ηλεκτρικό καλώδιο) καθώς και σε ηλεκτρικά εργαλεία που τροφοδοτούνται από μπαταρία (χωρίς ηλεκτρικό καλώδιο).

Ασφάλεια στο χώρο εργασίας

- **Διατηρείτε τον τομέα που εργάζεσθε καθαρό και καλά φωτισμένο.** Αταξία ή σκοτεινές περιοχές εργασίας μπορεί να οδηγήσουν σε ατυχήματα.
- **Μην εργάζεσθε με το ηλεκτρικό εργαλείο σε περιβάλλον όπου υπάρχει κίνδυνος έκρηξης, στο οποίο υπάρχουν εύφλεκτα υγρά, αέρια ή σκόνες.** Τα ηλεκτρικά εργαλεία δημιουργούν σπινθηρισμό ο οποίος μπορεί να αναφλέξει τη σκόνη ή τις αναθυμιάσεις.
- **Όταν χρησιμοποιείτε το ηλεκτρικό εργαλείο κρατάτε μακριά απ' αυτό τα παιδιά κι άλλα τυχόν παρευρισκόμενα άτομα.** Σε περίπτωση απόσπασης της προσοχής σας μπορεί να χάσετε τον έλεγχο του εργαλείου.

Ηλεκτρική ασφάλεια

- **Το φως του ηλεκτρικού εργαλείου πρέπει να ταιριάζει στην πρίζα. Δεν επιτρέπεται με κανέναν τρόπο η μετατροπή του φως. Μη χρησιμοποιείτε προσαρμοστικά φως σε συνδυασμό με γειωμένα ηλεκτρικά εργαλεία.** Αμεταποίητα φως και κατάλληλες πρίζες μειώνουν τον κίνδυνο ηλεκτροπληξίας.

- ▶ **Αποφεύγετε την επαφή του σώματός σας με γειωμένες επιφάνειες όπως σωλήνες, θερμαντικά σώματα (καλοριφέρ), κουζίνες ή ψυγεία.** Όταν το σώμα σας είναι γειωμένο αυξάνεται ο κίνδυνος ηλεκτροπληξίας.
- ▶ **Μην εκθέτετε τα ηλεκτρικά εργαλεία στη βροχή ή την υγρασία.** Η διείσδυση νερού σ' ένα ηλεκτρικό εργαλείο αυξάνει τον κίνδυνο ηλεκτροπληξίας.
- ▶ **Μη χρησιμοποιείτε το ηλεκτρικό καλώδιο για να μεταφέρετε ή να αναρτήσετε το ηλεκτρικό εργαλείο, ή για να βγάλετε το φις από την πρίζα.** Κρατάτε το ηλεκτρικό καλώδιο μακριά από υπερβολικές θερμοκρασίες, κοφτερές ακμές και/ή από κινητά εξαρτήματα. Τυχόν χαλασμένα ή περιπλεγμένα ηλεκτρικά καλώδια αυξάνουν τον κίνδυνο ηλεκτροπληξίας.
- ▶ **Όταν εργάζεστε μ' ένα ηλεκτρικό εργαλείο στην ύπαιθρο να χρησιμοποιείτε καλώδια επιμήκυνσης (μπαλαντέζες) που είναι κατάλληλα και για χρήση στην ύπαιθρο.** Η χρήση καλωδίων επιμήκυνσης κατάλληλων για υπαίθριους χώρους ελαττώνει τον κίνδυνο ηλεκτροπληξίας.
- ▶ **Όταν η χρήση του ηλεκτρικού εργαλείου σε υγρό περιβάλλον είναι αναπόφευκτη, τότε χρησιμοποιήστε έναν προστατευτικό διακόπτη διαρροής (διακόπτη FI/RCD).** Η χρήση ενός προστατευτικού διακόπτη διαρροής ελαττώνει τον κίνδυνο ηλεκτροπληξίας.

Ασφάλεια προσώπων

- ▶ **Να είστε πάντοτε προσεκτικός/προσεκτική, να δίνετε προσοχή στην εργασία που κάνετε και να χειρίζεστε ένα ηλεκτρικό εργαλείο με περίσκεψη. Μη χρησιμοποιήσετε ένα ηλεκτρικό εργαλείο όταν είστε κουρασμένος/κουρασμένη ή όταν βρίσκεστε υπό την επήρεια ναρκωτικών, οινοπνεύματος ή φαρμάκων.** Μια στιγμή απροσεξία κατά το χειρισμό του ηλεκτρικού εργαλείου μπορεί να οδηγήσει σε σοβαρούς τραυματισμούς.
- ▶ **Φοράτε έναν κατάλληλο για σας προστατευτικό εξοπλισμό και πάντοτε προστατευτικά γυαλιά.** Όταν φοράτε έναν κατάλληλο προστατευτικό εξοπλισμό όπως μάσκα προστασίας από σκόνη, αντιολισθητικά υποδήματα ασφαλείας, προστατευτικό κράνος ή ωτασπίδες, ανάλογα με το εκάστοτε εργαλείο και τη χρήση του, ελαττώνεται ο κίνδυνος τραυματισμών.
- ▶ **Αποφεύγετε την αθέλητη εκκίνηση. Βεβαιωθείτε ότι το ηλεκτρικό εργαλείο έχει αποζευχτεί πριν το συνδέσετε με το ηλεκτρικό δίκτυο ή με την μπαταρία καθώς και πριν το παραλάβετε ή το μεταφέρετε.** Όταν μεταφέρετε τα ηλεκτρικά εργαλεία έχοντας το δάχτυλό σας στο διακόπτη ή όταν συνδέσετε τα ηλεκτρικά εργαλεία με την πηγή ρεύματος όταν αυτά είναι ακόμη στη θέση ON, τότε δημιουργείται κίνδυνος τραυματισμών.
- ▶ **Αφαιρείτε από τα ηλεκτρικά εργαλεία τυχόν συναρμολογημένα εργαλεία ρύθμισης ή κλειδιά πριν θέσετε το ηλεκτρικό εργαλείο σε λειτουργία.** Ένα εργαλείο ή κλειδί συναρμολογημένο σ' ένα περιστρεφόμενο τμήμα ενός ηλεκτρικού εργαλείου μπορεί να οδηγήσει σε τραυματισμούς.
- ▶ **Μην υπερεκτιμάτε τον εαυτό σας. Φροντίστε για την ασφαλή στάση του σώματός σας και διατηρείτε πάντοτε την ισορροπία σας.** Έτσι μπορείτε να ελέγχετε καλύτερα το ηλεκτρικό εργαλείο σε περιπτώσεις απροσδόκτων περιστάσεων.
- ▶ **Φοράτε κατάλληλα ενδύματα. Μη φοράτε φαρδιά ρούχα ή κοσμήματα. Κρατάτε τα μαλλιά και τα ρούχα σας μακριά από κινούμενα εξαρτήματα.** Χαλαρή ενδυμασία, κοσμήματα ή μακριά μαλλιά μπορεί να εμπλακούν στα κινούμενα εξαρτήματα.
- ▶ **Όταν υπάρχει η δυνατότητα συναρμολόγησης διατάξεων αναρρόφησης ή συλλογής σκόνης, βεβαιωθείτε ότι αυτές είναι συνδεδεμένες με το εργαλείο καθώς και ότι χρησιμοποιούνται σωστά.** Η χρήση μιας αναρρόφησης σκόνης μπορεί να ελαττώσει τον κίνδυνο που προκαλείται από τη σκόνη.
- ▶ **Μην εφησυχάζετε σε μια λάθος ασφάλεια και μην αφήσετε τους κανόνες ασφαλείας για τα ηλεκτρικά εργαλεία, ακόμα και όταν μετά από συχνή χρήση είστε εξοικειωμένοι με το εργαλείο.** Ένας απρόσεκτος χειρισμός μπορεί μέσα σε κλάσματα του δευτερολέπτου να οδηγήσει σε σοβαρούς τραυματισμούς.

Χρήση και φροντίδα των ηλεκτρικών εργαλείων

- ▶ **Μην υπερφορτώνετε το ηλεκτρικό εργαλείο. Χρησιμοποιείτε για την εκάστοτε εργασία το ηλεκτρικό εργαλείο που προορίζεται γι' αυτήν.** Με το κατάλληλο ηλεκτρικό εργαλείο εργάζεστε καλύτερα και ασφαλέστερα στην αναφερόμενη περιοχή ισχύος.
- ▶ **Μη χρησιμοποιήσετε ποτέ ένα ηλεκτρικό εργαλείο που έχει χαλασμένο διακόπτη.** Ένα ηλεκτρικό εργαλείο που δεν μπορείτε πλέον να το θέσετε σε λειτουργία και/ή εκτός λειτουργίας είναι επικίνδυνο και πρέπει να επισκευαστεί.
- ▶ **Τραβήξτε το φις από την πρίζα και/ή απομακρύνετε μια αποσπώμενη μπαταρία, προτού εκτελέσετε ρυθμίσεις στο ηλεκτρικό εργαλείο, προτού αλλάξετε εξαρτήματα ή φυλάξετε το ηλεκτρικό εργαλείο.** Αυτά τα προληπτικά μέτρα ασφαλείας μειώνουν τον κίνδυνο από τυχόν αθέλητη εκκίνηση του ηλεκτρικού εργαλείου.
- ▶ **Διαφυλάγετε τα ηλεκτρικά εργαλεία που δε χρησιμοποιείτε μακριά από παιδιά. Μην επιτρέψετε τη χρήση του ηλεκτρικού εργαλείου σε άτομα που δεν είναι εξοικειωμένα μ' αυτό ή δεν έχουν διαβάσει τις παρούσες οδηγίες.** Τα ηλεκτρικά εργαλεία είναι επικίνδυνα όταν χρησιμοποιούνται από άπειρα πρόσωπα.
- ▶ **Φροντίζετε τα ηλεκτρικά εργαλεία και τα εξάρτημα με επιμέλεια. Ελέγχετε, αν τα κινούμενα εξαρτήματα λειτουργούν άψογα, χωρίς να μπλοκάρουν, ή μήπως έχουν σπάσει ή φθαρεί τυχόν εξαρτήματα τα οποία επηρεάζουν τον τρόπο λειτουργίας του ηλεκτρικού εργαλείου. Δώστε αυτά τα χαλασμένα εξαρτήματα για επισκευή πριν τα ξαναχρησιμοποιήσετε.** Η κακή συντήρηση των ηλεκτρικών εργαλείων αποτελεί αιτία πολλών ατυχημάτων.
- ▶ **Διατηρείτε τα εργαλεία κοπής κοφτερά και καθαρά.** Προσεκτικά συντηρημένα κοπικά εργαλεία σφηνώνουν δυσκολότερα και οδηγούνται ευκολότερα.
- ▶ **Χρησιμοποιείτε τα ηλεκτρικά εργαλεία, εξαρτήματα, παρελκόμενα εργαλεία κτλ. σύμφωνα με τις παρούσες οδηγίες. Λαμβάνετε επίσης υπόψη σας τις εκάστοτε**

88 | Ελληνικά

συνθήκες και την υπό εκτέλεση εργασία. Η χρησιμοποίηση των ηλεκτρικών εργαλείων για εργασίες που δεν προβλέπονται γι' αυτά μπορεί να δημιουργήσει επικίνδυνες καταστάσεις.

- ▶ **Διατηρείτε τις λαβές και επιφάνειες λαβής στεγνές, καθαρές και ελεύθερες από λάδι και γράσο.** Οι ολισθηρές λαβές και επιφάνειες λαβής δεν επιτρέπουν κανέναν ασφαλή χειρισμό και έλεγχο του ηλεκτρικού εργαλείου σε τυχόν απρόβλεπτες καταστάσεις.

Προσεκτικός χειρισμός και χρήση εργαλείων μπαταρίας

- ▶ **Φορτίζετε τις μπαταρίες μόνο με φορτιστές που προτείνονται από τον κατασκευαστή.** Ένας φορτιστής που είναι κατάλληλος μόνο για ένα συγκεκριμένο τύπο μπαταριών δημιουργεί κίνδυνο πυρκαγιάς όταν χρησιμοποιηθεί για άλλες μπαταρίες.
- ▶ **Χρησιμοποιείτε στα ηλεκτρικά εργαλεία μόνο μπαταρίες που προορίζονται γι' αυτά.** Η χρήση άλλων μπαταριών μπορεί να οδηγήσει σε τραυματισμούς και να δημιουργήσει κίνδυνο πυρκαγιάς.
- ▶ **Κρατάτε τις μπαταρίες που δε χρησιμοποιείτε μακριά από συνδετήρες χαρτίων, νομίσματα, κλειδιά, καρφιά, βίδες κι άλλα μικρά μεταλλικά αντικείμενα που μπορούν να βραχυκυκλώσουν τις επαφές της μπαταρίας.** Ένα βραχυκύκλωμα των επαφών της μπαταρίας μπορεί να προκαλέσει τραυματισμούς ή φωτιά.
- ▶ **Μια τυχόν εσφαλμένη χρήση μπορεί να οδηγήσει σε διαρροή υγρών από την μπαταρία. Αποφύγετε κάθε επαφή μ' αυτά. Σε περίπτωση τυχαίας επαφής ξεπλύνετε καλά με νερό. Σε περίπτωση που τα υγρά θα έρθουν σε επαφή με τα μάτια, πρέπει να ζητήσετε επίσης και ιατρική βοήθεια.** Διαρρέοντα υγρά μπαταρίας μπορεί να οδηγήσουν σε ερεθισμούς του δέρματος ή σε εγκαύματα.
- ▶ **Μη χρησιμοποιείτε καμία χαλασμένη ή τροποποιημένη μπαταρία ή ηλεκτρικό εργαλείο.** Οι χαλασμένες ή τροποποιημένες μπαταρίες μπορεί να παρουσιάσουν μια απρόβλεπτη συμπεριφορά και να οδηγήσουν σε φωτιά, έκρηξη ή σε κίνδυνο τραυματισμού.
- ▶ **Μην εκθέτετε μια μπαταρία ή ένα ηλεκτρικό εργαλείο σε φωτιά ή σε πολύ υψηλές θερμοκρασίες.** Η φωτιά ή οι θερμοκρασίες πάνω από 130 °C μπορεί να προκαλέσουν μια έκρηξη.
- ▶ **Τηρείτε όλες τις υποδείξεις για τη φόρτιση και μη φορτίζετε την μπαταρία ή το εργαλείο μπαταρίας ποτέ εκτός της περιοχής θερμοκρασίας που αναφέρεται στις οδηγίες λειτουργίας.** Η λάθος φόρτιση ή η φόρτιση εκτός της επιτρεπτής περιοχής θερμοκρασίας μπορεί να καταστρέψει την μπαταρία και να αυξήσει τον κίνδυνο πυρκαγιάς.

Σέρβις

- ▶ **Δώστε το ηλεκτρικό εργαλείο σας για επισκευή από άριστα εκπαιδευμένο προσωπικό και με γνήσια ανταλλακτικά.** Έτσι εξασφαλίζετε τη διατήρηση της ασφάλειας του ηλεκτρικού εργαλείου.

- ▶ **Μη συντηρείτε ποτέ χαλασμένες μπαταρίες.** Κάθε συντήρηση των μπαταριών πρέπει να πραγματοποιείται μόνο από τον κατασκευαστή ή από εξουσιοδοτημένα συνεργεία σέρβις πελατών.

Υποδείξεις ασφαλείας για ψαλίδια μπαταρίας

- ▶ Αυτό το μηχάνημα δεν προορίζεται για να το χειρίζονται άτομα (συμπεριλαμβανομένων και παιδιών) με περιορισμένες ψυχικές, νοητικές ή πνευματικές ικανότητες ή με ελλιπή σχετική πείρα και/ή ελλείψεις γνώσεις, εκτός αν θα επιτηρούνται από ένα αρμόδιο για την ασφάλειά τους άτομο ή θα λαμβάνουν από αυτό οδηγίες, πώς πρέπει να χειρίζονται το μηχάνημα. Τα παιδιά πρέπει να επιτηρούνται για να εξασφαλιστεί ότι δεν θα παίξουν με το μηχάνημα.
- ▶ Να μην αφήνετε παιδιά να χρησιμοποιούν το μηχάνημα. Να μην αφήνετε ποτέ το μηχάνημα ανεπιτήρητο και να διαφυλάγετε/αποθηκεύετε τα μηχανήματα που δεν χρησιμοποιείτε σε έναν ασφαλή χώρο, μη προσβάσιμο σε παιδιά.
- ▶ Να μην χρησιμοποιείτε το μηχάνημα και να μην φορτίζετε την μπαταρία όταν βρέχει.
- ▶ Να μην αποθηκεύετε/διαφυλάγετε το μηχάνημα υπό βροχή ή σε υγρό περιβάλλον.
- ▶ Να κρατάτε σε ασφαλή απόσταση από την περιοχή εργασίας τυχόν παρευρισκόμενα άτομα.
- ▶ **Προσέχετε να μην μπαινούν ξένα αντικείμενα ανάμεσα στις λεπίδες.** Να αφαιρείτε τυχόν ξένα αντικείμενα από τις λεπίδες.
- ▶ Προσέχετε για να μην κόψετε τυχόν μη ορατά ηλεκτροφόρα καλώδια.
- ▶ **Να κρατάτε το ελεύθερο χέρι σας πάντοτε σε ασφαλή απόσταση από την περιοχή εργασίας. Μην αγγίζετε τις λεπίδες.** Οι λεπίδες είναι πολύ κοφτερές και μπορεί να κοπείτε.
- ▶ Να είσαστε προεκτικός/προσεκτική όταν εργάζεστε με το μηχάνημα και να φροντίζετε να μην εκτίθενται στα κοφτερά μαχαίρια, τα δάχτυλα του ελεύθερου χεριού σας με τα οποία κρατάτε ή παραμερίζετε τα κλαδιά.
- ▶ **Μην ασκείτε βία στο μηχάνημα.** Μπορεί να γλιστρήσετε και να τραυματιστείτε ή να κόψετε αθέλγητα κάτι άλλο.
- ▶ Να ελέγχετε πάντοτε προσεκτικά τη λεπίδα κάθε φορά πριν την εργασία σας.
- ▶ Να χειρίζεστε προσεκτικά τις λεπίδες για να αποφύγετε τυχόν κοπές και τραυματισμούς απ' αυτές.
- ▶ Πριν από κάθε χρήση καθώς και πριν από κάθε έλεγχο ή συντήρηση να μανδαλώνετε το διακόπτη ασφαλείας.
- ▶ Να φοράτε πάντοτε προστατευτικά γάντια όταν εργάζεστε με το μηχάνημα καθώς και όταν πρόκειται να διεξαγάγετε εργασίες συντήρησης ή/και καθαρισμού.
- ▶ Να χρησιμοποιείτε το μηχάνημα μόνο για τις εργασίες που προβλέπονται γι' αυτό (βλέπε «Χρήση σύμφωνα με τον προορισμό»).



Να προστατεύετε το ηλεκτρικό εργαλείο από υψηλές θερμοκρασίες, π. χ. ακόμη και από συνεχή ηλιακή ακτινοβολία, καθώς επίσης και από φωτιά, νερό και υγρασία. Προκαλείται κίνδυνος έκρηξης.

- ▶ Σε περίπτωση βλάβης ή/και αντικανονικής χρήσης της μπαταρίας μπορεί να εξέλθουν αναθυμιάσεις από την μπαταρία. Αφήστε να μπει φρέσκος αέρας και επισκεφτείτε ένα γιατρό αν αισθανθείτε ενοχλήσεις. Οι αναθυμιάσεις μπορεί να ερεθίσουν τις αναπνευστικές οδούς.

Υποδείξεις ασφαλείας για φορτιστές



Διαβάστε όλες τις υποδείξεις ασφαλείας και τις οδηγίες.

Αμέλειες κατά την τήρηση των υποδείξεων ασφαλείας και των οδηγιών μπορεί να προκαλέσουν ηλεκτροπληξία, πυρκαγιά ή/και σοβαρούς τραυματισμούς.

Διαφυλάξτε καλά αυτές τις οδηγίες.

Να χρησιμοποιείτε το φορτιστή μόνο όταν είσαστε σε θέση να εκτιμήσετε πλήρως όλες τις λειτουργίες του και να τις εκτελέσετε χωρίς περιορισμούς ή όταν θα έχετε λάβει ανάλογες οδηγίες.



Μην εκθέτετε τη συσκευή στη βροχή και την υγρασία. Η

διείσδυση νερού σ' ένα φορτιστή αυξάνει τον κίνδυνο ηλεκτροπληξίας.

- ▶ **Φορτίζετε το ηλεκτρικό εργαλείο μόνο με το συμπαριδόμενο φορτιστή.**
- ▶ **Διατηρείτε το φορτιστή καθαρό.** Η ρύπανση της συσκευής δημιουργεί κίνδυνο ηλεκτροπληξίας.
- ▶ **Ελέγχετε πριν από κάθε χρήση το φορτιστή, το ηλεκτρικό καλώδιο και το φις.** Μη χρησιμοποιήσετε το φορτιστή σε περίπτωση που θα εξακριβώσετε κάποιες βλάβες ή ζημιές. Μη ανοίξετε ο ίδιος/η ίδια το φορτιστή αλλά δώστε τον

οπωσδήποτε σε ειδικά εκπαιδευμένο τεχνικό προσωπικό για να τον επισκευάσει με γνήσια εξαρτήματα.

Χαλασμένοι φορτιστές, καλώδια και φις αυξάνουν τον κίνδυνο ηλεκτροπληξίας.

- ▶ **Αυτός ο φορτιστής δεν προβλέπεται για χρήση από παιδιά και άτομα με περιορισμένες φυσικές, αισθητήριες ή διανοητικές ικανότητες ή με έλλειψη εμπειρίας και ανεπαρκείς γνώσεις. Αυτός ο φορτιστής μπορεί να χρησιμοποιηθεί από παιδιά από 8 ετών και πάνω καθώς και από άτομα με περιορισμένες φυσικές, αισθητήριες ή διανοητικές ικανότητες ή με έλλειψη εμπειρίας και ανεπαρκείς γνώσεις, όταν επιβλέπονται από ένα υπεύθυνο για την ασφάλειά τους άτομο ή έχουν από αυτό καθοδηγηθεί σχετικά με την ασφαλή εργασία με το φορτιστή και τους συνυφασμένους με αυτή κινδύνους.** Διαφορετικά υπάρχει κίνδυνος λαθεμένου χειρισμού και τραυματισμού.

- ▶ **Να εποπτεύετε τα παιδιά.** Έτσι εξασφαλίζετε ότι τα παιδιά δεν θα παίξουν με το φορτιστή.

Σύμβολα

Τα σύμβολα που ακολουθούν έχουν σημασία για τη σωστή ανάγνωση και κατανόηση των οδηγιών χειρισμού. Παρακαλούμε αποτυπώστε στο μυαλό σας τα σύμβολα και τη σημασία τους. Η σωστή ερμηνεία των συμβόλων συμβάλλει στον καλύτερο και ασφαλέστερο χειρισμό του ηλεκτρικού σας εργαλείου.

Σύμβολο

Σημασία



Φορέστε προστατευτικά γυαλιά.

90 | Ελληνικά

Σύμβολο	Σημασία
	Να χρησιμοποιείτε το φορτιστή μόνο σε στεγνούς χώρους.
	Κατεύθυνση αντίδρασης
	Κατεύθυνση κίνησης
	Εγκεκριμένη ενέργεια
	Απαγορευμένη ενέργεια
	Εξαρτήματα

Χρήση σύμφωνα με τον προορισμό

Το μηχάνημα προορίζεται για χρήση στον ιδιωτικό τομέα, για την κοπή κλαδιών και φυτών πάχους έως 25 mm (κοπή μαλακού ξύλου έως 20 mm).

Περιεχόμενο συσκευασίας

Βγάλτε προσεκτικά το μηχάνημα από τη συσκευασία και ελέγξτε αν παραλάβετε όλα τα παρακάτω αντικείμενα:

- EasyPrune
- Φορτιστής
- Οδηγίες χειρισμού

Σε περίπτωση που λείπουν ή έχουν υποστεί ζημιά κάποια εξαρτήματα, τότε σας παρακαλούμε να απευθυνθείτε στον έμπορά σας.

Απεικονιζόμενα στοιχεία

Η απαρίθμηση των απεικονιζόμενων στοιχείων αναφέρεται στην απεικόνιση του ηλεκτρικού εργαλείου στη σελίδα γραφικών.

- 1 Αντικαταστήσιμη λεπίδα
- 2 Σταθερή λεπίδα
- 3 Κόπτης συρμάτων
- 4 Ελατήριο
- 5 Υποδοχή για φινι φορτιστή
- 6 Διακόπτης ασφαλείας
- 7 Συρόμενος διακόπτης για υποβοήθηση
- 8 Ένδειξη κατάστασης φόρτισης
- 9 Βίδα για στερέωση της λεπίδας
- 10 Φινι φόρτισης του φορτιστή
- 11 Φορτιστής
- 12 Υποδοχή για τη στερέωση της λεπίδας

Εξαρτήματα που απεικονίζονται ή περιγράφονται δεν περιέχονται στη στάνταρ συσκευασία. Για τον πλήρη κατάλογο εξαρτημάτων κοιτά το πρόγραμμα εξαρτημάτων.

Τεχνικά χαρακτηριστικά

Ψαλίδι κήπου με μπαταρία		EasyPrune	
Αριθμός ευρετηρίου		3 600 HB2 0..	
Ονομαστική τάση	V	3,6	
Μέγιστη απόδοση κοπής	mm	20 (Σκληρό ξύλο)	
	mm	25 (Μαλακό ξύλο)	
Μέγιστος αριθ. κοπών ανά φόρτιση μπαταρίας		450	
Βάρος σύμφωνα με EPTA-Procedure 01:2014	kg	0,49	
Επιτρεπτή θερμοκρασία περιβάλλοντος			
- κατά τη φόρτιση	°C	0... +45	
- κατά τη λειτουργία* και κατά την αποθήκευση	°C	-20... +50	
Μπαταρία	Ιόντων λιθίου		
Χωρητικότητα	Ah	1,5	
Ενέργεια	Wh	5,4	
Αριθμός των στοιχείων μπαταρίας		1	
Φορτιστής			
Αριθμός ευρετηρίου		1 600 A00 3RK (EU)	
		1 600 A00 48V (UK)	
		1 600 A00 48U (AUS)	
Χρόνος φόρτισης	h	3,5	
Βάρος σύμφωνα με EPTA-Procedure 01:2014	kg	0,06	
Κατηγορία μόνωσης		□/II	

* Περιορισμένη ισχύς στις θερμοκρασίες < 0 °C

* Η προστασία υπερθέρμανσης σταματά το ηλεκτρικό εργαλείο σε θερμοκρασίες > +65 °C.

Πληροφορίες για θόρυβο και δονήσεις

Τιμές εκπομπής θορύβου, υπολογισμένες κατά EN 62841-1. Η χαρακτηριστική στάθμη ακουστικής πίεσης του ηλεκτρικού εργαλείου εξακριβώθηκε σύμφωνα με την καμπύλη A και είναι χαμηλότερη από 70 dB(A).

Οι συνολικές τιμές κραδασμών a_h (άθροισμα ανυσμάτων τριών κατευθύνσεων) και ανασφάλεια K εξακριβώθηκαν σύμφωνα με το πρότυπο EN 62841-1:

$$a_h < 2,5 \text{ m/s}^2, K = 1,5 \text{ m/s}^2.$$

Η στάθμη κραδασμών που αναφέρεται σ' αυτές τις οδηγίες έχει μετρηθεί σύμφωνα με μια διαδικασία μέτρησης τυποποιημένη στο πρότυπο EN 62841 και μπορεί να χρησιμοποιηθεί για τη σύγκριση διαφόρων ηλεκτρικών εργαλείων. Είναι επίσης κατάλληλη για έναν προσωρινό υπολογισμό της επιβάρυνσης από τους κραδασμούς.

Η αναφερόμενη στάθμη κραδασμών αντιπροσωπεύει τις βασικές χρήσεις του ηλεκτρικού εργαλείου. Σε περίπτωση όμως που το ηλεκτρικό εργαλείο χρησιμοποιηθεί για άλλες εφαρμογές, με διαφορετικά ή αποκλίνοντα εξαρτήματα ή χωρίς επαρκή συντήρηση, τότε η στάθμη κραδασμών μπορεί να αποκλίνει και αυτή. Αυτό μπορεί να αυξήσει σημαντικά την επιβάρυνση από τους κραδασμούς κατά τη συνολική διάρκεια ολόκληρου του χρονικού διαστήματος που εργάζεσθε. Για την ακριβή εκτίμηση της επιβάρυνσης από τους κραδασμούς θα πρέπει να λαμβάνονται επίσης υπόψη και οι χρόνοι κατά τη διάρκεια των οποίων το εργαλείο βρίσκεται εκτός λειτουργίας ή λειτουργεί, χωρίς όμως στην πραγματικότητα να χρησιμοποιείται. Αυτό μπορεί να μειώσει σημαντικά την επιβάρυνση από τους κραδασμούς κατά τη διάρκεια ολόκληρου του χρονικού διαστήματος που εργάζεσθε. Γι' αυτό, πριν αρχίσει η δράση των κραδασμών, πρέπει να καθορίζετε συμπληρωματικά μέτρα ασφαλείας για την προστασία του χειριστή όπως: Συντήρηση του ηλεκτρικού εργαλείου και των εξαρτημάτων που χρησιμοποιείτε, διατήρηση ζεστών των χεριών, οργάνωση της εκτέλεσης των διάφορων εργασιών.

Φόρτιση μπαταρίας (βλέπε εικόνα A)

► **Προσέξτε την τάση του δικτύου!** Η τάση της πηγής ηλεκτρικού ρεύματος πρέπει να ταυτίζεται με τα στοιχεία στην πινακίδα κατασκευαστή του φορτιστή. Φορτιστές με τάση 230 V μπορούν να λειτουργήσουν και με 220 V.

Υπόδειξη: Η μπαταρία παραδίδεται μερικώς φορτισμένη. Για να εξασφαλίσετε την πλήρη ισχύ της μπαταρίας πρέπει να την φορτίσετε τελείως πριν την χρησιμοποιήσετε για πρώτη φορά. Η μπαταρία ιόντων λιθίου μπορεί να φορτιστεί ανά πάσα στιγμή. Η διακοπή της φόρτισης δεν βλάπτει την μπαταρία.

Η μπαταρία ιόντων λιθίου προστατεύεται από ολοκληρωτική εκφόρτωση. Όταν αδειάσει η μπαταρία διακόπεται η υποβοηθούμενη κοπή μπορείτε, όμως, να συνεχίσετε την κοπή όλων των διαμέτρων στο χειροκίνητο τρόπο λειτουργίας.

Όταν κατά τη διάρκεια της κοπής η ένδειξη της κατάστασης φόρτισης **8** αναβοσβήνει για λίγο με κόκκινο χρώμα, η μπαταρία πρέπει να φορτίζεται.

Η φόρτιση αρχίζει μόλις το φως δικτύου μπει στην πρίζα και το φως φόρτισης **10** τοποθετηθεί στην υποδοχή **5** στο επάνω μέρος της λαβής.

Η υποδοχή **5** είναι προσβάσιμη μόνο όταν πρώτα μανδαλωθεί ο αποκλεισμός ασφαλείας **6**.

Η ένδειξη φόρτισης μπαταρίας **8** δείχνει την πρόοδο φόρτισης. Κατά τη φόρτιση αναβοσβήνει αργά η πράσινη ένδειξη. Όταν η ένδειξη φόρτισης της μπαταρίας **αναβοσβήνει διαρκώς με χρώμα πράσινο** τότε η μπαταρία είναι εντελώς φορτισμένη.

Κατά τη διάρκεια της φόρτισης θερμαίνεται η λαβή του ηλεκτρικού εργαλείου. Αυτό είναι φυσιολογικό.

Όταν δεν πρόκειται να χρησιμοποιήσετε το φορτιστή για ένα σχετικά μεγάλο χρονικό διάστημα, διακόψτε τη σύνδεσή του με το ηλεκτρικό δίκτυο.

► **Προστατεύετε το φορτιστή από την υγρασία!**

Δώστε προσοχή στις υποδείξεις απόσυρσης.

Ένδειξη κατάστασης φόρτισης της μπαταρίας

Η ένδειξη φόρτισης μπαταρίας **8** δείχνει κατά τη λειτουργία το βαθμό φόρτισης της μπαταρίας:

Φωτοδίοδος	Χωρητικότητα
Διαρκές πράσινο φως	≥ 35%
Αναβοσβήνον φως Πράσινο	5 – 35%
Μια μόνο αστραπή, κόκκινη	0 – 5%

Λειτουργία

Απομανδάλωση (βλέπε εικόνα B1)

Απενεργοποιήστε τον αποκλεισμό ασφαλείας **6** με ώθηση προς τα πίσω. Το εργαλείο ανοίγει και είναι έτοιμο για λειτουργία

Μανδάλωση

Μετά την εργασία σας συμπίεστε τις λαβές και μανδαλώστε τον αποκλεισμό ασφαλείας **6** με ώθηση προς τα εμπρός. Όταν δεν εργάζεσθε πρέπει να μανδαλώνετε πάντοτε το ψαλίδι κήπου.

Πιάσιμο της λαβής (βλέπε εικόνες B2 – B4)

Να κρατάτε το μηχανήμα στο πίσω μέρος του όπως φαίνεται στην εικόνα. Μην κρατάτε το μηχανήμα κήπου πιάνοντάς το στο πίσω μέρος των λαβών ή με το δάχτυλο/τα δάχτυλα ανάμεσα στις λαβές.

Υποβοηθούμενη κοπή (βλέπε εικόνα B)

Το μηχανήμα κήπου υποστηρίζει το χειριστή κατά την κοπή. Το μηχανήμα κόβει με το χέρι σαν ένα κλασικό ψαλίδι εφόσον δεν υπερβαίνεται μια προκαθορισμένη διατομή του υπό κοπή κλαδιού. Όταν το υπό κοπή κλαδί έχει μεγαλύτερη διάμετρο τότε ενεργοποιείται ο ενσωματωμένος κινητήρας υποστηρίζοντας έτσι την κοπή. Ο θόρυβος κατά τη λειτουργία με την βοήθεια του κινητήρα είναι φυσιολογικός.

Η υποστήριξη-υποβοήθηση εργάζεται όσο ασκείται πίεση στις λαβές. **Το μηχανήμα κήπου διακόπτει τη λειτουργία του όταν δεν συμπίεζονται οι λαβές.**

Η υποστήριξη μπορεί να ρυθμιστεί σε τρεις συνολικά βαθμίδες: χαμηλή, μέση και υψηλή. Στη χαμηλή βαθμίδα (**a**) η υποστήριξη ξεκινά σε σχετικά μεγάλες διατομές και/ή σε σκληρό ξύλο (όταν τα κλαδιά είναι ήδη ώριμα). Στη μέση βαθμίδα (**b**) ξεκινάει όταν για την κοπή μέτριων διατομών και/ή μέτρια σκληρά ξύλα (κλαδιά ηλικίας 1 – 2 ετών). Στην υψηλή βαθμίδα (**c**) η υποστήριξη ξεκινάει ήδη όταν οι διατομές των κλαδιών είναι μικρές.

Υποδείξεις εργασίας

Συμβουλές για το κλάδεμα/την κοπή (βλέπε εικόνες C1 – C10)

Να φροντίζετε πάντοτε για την ασφαλή στάση του σώματός σας πριν χειριστείτε το μηχανήμα. Διαφορετικά μπορεί να τραυματιστείτε σοβαρά.

92 | Ελληνικά

Να κρατάτε το ελεύθερο χέρι σας πάντοτε σε ασφαλή απόσταση από την περιοχή εργασίας. Μην αγγίζετε τις λεπίδες. Οι λεπίδες είναι πολύ κοφτερές και μπορεί να κοπείτε.

- C1** Κατά την κοπή να φοράτε πάντοτε προστατευτικά γάντια.
- C2** Να μην κόβετε κοντά στον κορμό για να μπορεί έτσι να επουλώνεται η τομή.
- C3** Να κόβετε πάντοτε 8 mm πάνω από το «μάτι».
- C4** Η τομή θα πρέπει να κλίνει προς την αντίθετη πλευρά για να μπορεί να κυλά το νερό της βροχής.

- C5** Για να αφαιρέσετε ένα ολόκληρο βλαστάρι πρέπει να το κόψετε στο σημείο που φυτρώνει.
- C6** Να μην χώσετε τις λεπίδες στο χώμα για να κόψετε ρίζες.
- C7** Να κόβετε τα κλαδιά ένα-ένα, όπως φαίνεται στην εικόνα.
- C8** Να αφαιρείτε πολύ πυκνά ή/και διασταυρούμενα κλαδιά.
- C9** Να αφαιρείτε τα λεπτά και τα αδύνατα κλαδιά.
- C10** Βασικά πρέπει να αφαιρούνται όλα τα ξερά, τα χαλασμένα και τα άρρωστα κλαδιά.

Αναζήτηση σφαλμάτων



Στον πίνακα που ακολουθεί θα βρείτε γενικές πληροφορίες σχετικά με τη θεραπεία τυχόν σφαλμάτων. Η ένδειξη φόρτισης μπαταρίας παρέχει συμπληρωματικές πληροφορίες που μπορούν να χρησιμοποιηθούν για την ανανώριση ενός σφάλματος ή προβλήματος.

Συμπτώματα	Πιθανή αιτία	Θεραπεία
Το μηχάνημα κήπου διακόπτει τη λειτουργία του κατά την κοπή	Πολύ χαμηλή πίεση στις λαβές	Όταν κόβετε συμπιέστε με μεγαλύτερη δύναμη τις λαβές. Συμπιέστε πιο δυνατά τις λαβές Ρυθμίστε με τη βοήθεια του διακόπτη την υποστήριξη κοπής σε μια υψηλότερη βαθμίδα 7
Οι λεπίδες σφήνωσαν σε ένα χοντρό κλαδί	Χαμηλή χωρητικότητα μπαταρίας Πολύ σκληρό ξύλο Πολύ μεγάλη διατομή Λάθος θέση κοπής	Πιάστε το μηχάνημα κήπου από την άνω λαβή και χαλαρώστε τις λεπίδες κινώντας τις «προς τα δω και προς τα κει». Αν χρειαστεί, φορτίστε την μπαταρία
Η υποβοηθούμενη κοπή δεν ενεργοποιείται όταν η LED αναβοσβήνει:		
Η LED αναβοσβήνει 3 φορές με κόκκινο χρώμα	Το υπό κοπή ξύλο είναι πολύ σκληρό/χοντρό Πολύ χαμηλό επίπεδο φόρτισης	Δοκιμάστε την κοπή σε μια περιοχή με πιο λεπτά κλαδιά Φορτίστε την μπαταρία
Η LED αναβοσβήνει 2 φορές με κόκκινο χρώμα	Πολύ υψηλή θερμοκρασία μπαταρίας Πολύ χαμηλή θερμοκρασία μπαταρίας	Πολύ υψηλή περιβαλλοντική θερμοκρασία (μην εκθέτετε το μηχάνημα κήπου σε άμεση ηλιακή ακτινοβολία) Περιμένετε 10–15 λεπτά για να κρυώσει η μπαταρία Πολύ χαμηλή περιβαλλοντική θερμοκρασία (μην χρησιμοποιείτε το μηχάνημα κήπου σε εξωτερικούς χώρους όταν η θερμοκρασία είναι κάτω από -20°C) Να αποθηκεύετε/διαφυλάγετε το μηχάνημα ενός εσωτερικών χώρων
Η LED αναβοσβήνει 1 φορές με κόκκινο χρώμα	Πολύ χαμηλό επίπεδο φόρτισης	Φορτίστε την μπαταρία

Συμπτώματα	Πιθανή αιτία	Θεραπεία
Η LED ανάβει με πράσινο και στη συνέχεια αναβοσβήνει γρήγορα με κόκκινο χρώμα	Χαλασμένη υποστήριξη κοπής	Απευθυνθείτε στο Service
Μετά την κοπή η LED αναβοσβήνει γρήγορα με κόκκινο χρώμα	Πολύ μικρός χρόνος ανάμεσα σε δυο αλληπάλληλες κοπές	Αφήστε να περνάει περισσότερος χρόνος ανάμεσα στις κοπές

Συντήρηση και καθαρισμός



Προειδοποίηση! Πριν από κάθε εργασία συντήρησης και/ή καθαρισμού πρέπει να τοποθετείτε το συρόμενο διακόπτη της υποστήριξης κοπής 7 στη θέση «α». (βλέπε εικόνα B)

Να διατηρείτε το ηλεκτρικό εργαλείο καθαρό για να μπορείτε να εργάζεστε καλά και ασφαλώς.

Να φοράτε πάντοτε προστατευτικά γάντια όταν εργάζεστε με το μηχάνημα καθώς και όταν πρόκειται να διεξάγετε εργασίες συντήρησης ή/και καθαρισμού.

Όταν η μπαταρία δε λειτουργεί πλέον παρακαλούμε να απευθυνθείτε σ' ένα εξουσιοδοτημένο κατάστημα Service για ηλεκτρικά εργαλεία της Bosch.

Το ελατήριο 4 ανάμεσα στις λαβές ΔΕΝ ανταλλάσσεται και ΔΕΝ ΠΡΕΠΕΙ να αφαιρεθεί. Η παράβλεψη της προειδοποίησης αυτής μπορεί να επιφέρει σοβαρούς τραυματισμούς.

Αλλαγή λεπίδας (βλέπε εικόνες D1 – D4)

Εφεδρική λεπίδα: F 016 800 475

Εκκλειδώστε το μηχάνημα κήπου μέσω του αποκλεισμού ασφαλείας 6 και θέστε το συρόμενο διακόπτη υποστήριξης κοπής 7 στη θέση ου δείχνεται.

Για να αφαιρέσετε τη βίδα 9 μαζί με την υποδοχή 12 και για να λύσετε τη λεπίδα χρησιμοποιήστε το κλειδί τύπου Άλεν που συνοδεύει το μηχάνημα κήπου.

Τοποθετήστε την καινούρια λεπίδα 1 όπως δείχνεται.

Τοποθετήστε ακολούθως την υποδοχή 12 μαζί με τη βίδα 9 και σφίξτε τη βίδα με το κλειδί τύπου Άλεν.

Μετά το κλάδεμα/Διαφύλαξη/Αποθήκευση

Να καθαρίζετε το μηχάνημα κήπου εξωτερικά με μια μαλακή βούρτσα και ένα πανί. Να μην χρησιμοποιήσετε νερό, διαλύτες ή στιλβωτικά μέσα. Να αφαιρείτε όλα τα κολλημένα αντικείμενα.

Πριν τη διαφύλαξη/αποθήκευση να ψεκάζετε πάντοτε τις λεπίδες με ένα συντηρητικό σπρέι.

Να αποθηκεύετε το μηχάνημα κήπου σε ένα ασφαλή, στεγνό χώρο μη προσβάσιμο στα παιδιά και με κλειδωμένο τον αποκλεισμό ασφαλείας 6. **Μην αφήσετε το μηχάνημα κήπου ανεπιτήρητο όταν δεν εργάζεστε μ' αυτό.** Μην τοποθετείτε άλλα αντικείμενα επάνω στο μηχάνημα κήπου.

Service και παροχή συμβουλών χρήσης

www.bosch-garden.com

Όταν ζητάτε διασαφητικές πληροφορίες καθώς και όταν παραγγέλνετε ανταλλακτικά πρέπει να αναφέρετε οπωσδήποτε το 10ψήφιο αριθμό ευρετηρίου που αναγράφεται στην πινακίδα κατασκευαστή.

Ελλάδα

Robert Bosch A.E.
Ερχείας 37
19400 Κορωπί – Αθήνα
Τηλ.: 210 5701258
Φαξ: 210 5701283
www.bosch.com
www.bosch-pt.gr

ABZ Service A.E.
Τηλ.: 210 5701380
Φαξ: 210 5701607

Μεταφορά

Οι περιεχόμενες μπαταρίες ιόντων λιθίου υπόκεινται στις απαιτήσεις των επικίνδυνων αγαθών. Οι μπαταρίες μπορούν να μεταφερθούν οδικώς από το χρήστη χωρίς άλλους όρους. Όταν, όμως, οι μπαταρίες αποστέλλονται από τρίτους (π.χ. αεροπορικώς ή με εταιρία μεταφορών) πρέπει να τηρούνται διάφορες ιδιαίτερες απαιτήσεις για τη συσκευασία και τη σήμανση. Εδώ πρέπει, κατά την προετοιμασία του υπό αποστολή τεμαχίου, να ζητηθεί οπωσδήποτε και η συμβουλή ενός ειδικού για επικίνδυνα αγαθά.

Απόσυρση



Τα ηλεκτρικά εργαλεία, οι μπαταρίες, τα εξαρτήματα και οι συσκευασίες πρέπει να ανακυκλώνονται με τρόπο φιλικό προς το περιβάλλον.



Μην ρίχνετε τα ηλεκτρικά εργαλεία και τις μπαταρίες στα απορρίμματα του σπιτιού σας!

Μόνο για χώρες της ΕΕ:

Σύμφωνα με την Κοινοτική Οδηγία 2012/19/ΕΕ τα άχρηστα ηλεκτρικά εργαλεία καθώς και σύμφωνα με την Κοινοτική Οδηγία 2006/66/ΕΚ οι χαλασμένες ή αναλωμένες μπαταρίες δεν είναι πλέον υποχρεωτικό να συλλέγονται ξεχωριστά για να ανακυκλωθούν με τρόπο φιλικό προς το περιβάλλον.

94 | Türkçe

Μπαταρίες/Επαναφορτιζόμενες μπαταρίες:**Li-Ion:**

Παρακαλούμε να δώσετε προσοχή στις υποδείξεις στο κεφάλαιο «Μεταφορά», σελίδα 93.

- ▶ **Οι ενσωματωμένες μπαταρίες επιτρέπεται να αφαιρεθούν για την απόσυρση μόνο από ειδικευμένο προσωπικό.** Με το άνοιγμα του κελύφους του περιβλήματος μπορεί να καταστραφεί το ηλεκτρικό εργαλείο.

Η μπαταρία αφαιρείται από το ηλεκτρικό εργαλείο μόνο όταν αυτή είναι εντελώς άδεια. Μπορείτε να αδειάσετε την μπαταρία κόβοντας κλαδιά με μεγάλη διατομή και έχοντας το συρόμενο διακόπτη για υποστήριξη της κοπής 7 στη θέση c. Αφαιρέστε τη λεπίδα όπως περιγράφεται στο κεφάλαιο «Συντήρηση και καθαρισμός». Αφαιρέστε το άνω περίβλημα ξεβιδώνοντας τη βίδα, αφαιρώντας στη συνέχεια το λευκό φιλ από την ηλεκτρονική Αφαιρέστε τις βίδες και ανοίξτε για να αφαιρέσετε την μπαταρία. Για την αποφυγή βραχυκυκλωμάτων κόψτε καλώδια σύνδεσης της μπαταρίας και απομονώστε τους πόλους. Ακόμη στις εντελώς άδειες μπαταρίες υπάρχει κάποιο υπόλοιπο φόρτισης που μπορεί να προκαλέσει βραχυκύκλωμα.

Τηρούμε το δικαίωμα αλλαγών.

Türkçe**Güvenlik Talimatı****Resimli semboller hakkında açıklamalar**

Kullanım kılavuzunu tam olarak okuyun.



Genel tehlike uyarısı.



Dönen kesici bıçaklar nedeniyle tehlike. Alet çalışır durumda iken ellerinizi veya ayaklarınızı deliğe yaklaştırmayın.



Elektrikli el aletini yağmur altında kullanmayın ve yağmur altında bırakmayın.

Genel Elektrikli El Aleti Güvenlik Uyarıları

UYARI Bu elektrikli el aletiyle birlikte gelen tüm güvenlik uyarılarını, talimatları, resim ve açıklamaları okuyun. Aşağıda bulunan talimatlara uyulmaması elektrik çarpmalarına, yangınlara ve/veya ağır yaralanmalara neden olabilir.

Tüm uyarı ve talimatları ileride kullanmak üzere saklayın.

Uyarılardaki "elektrikli el aleti" terimi, elektrikli (kablolu) ya da akülü (kablesiz) el aleti anlamına gelir.

Çalışma yeri güvenliği

- ▶ **Çalıştığınız yeri temiz tutun ve iyi aydınlatın.** Çalıştığınız yer düzensiz ise ve iyi aydınlatılmamışsa kazalar ortaya çıkabilir.
- ▶ **Yakınında patlayıcı maddeler, yanıcı sıvı, gaz veya tozların bulunduğu yerlerde elektrikli el aleti ile çalışmayın.** Elektrikli el aletleri, toz veya buharların tutuşmasına neden olabilecek kıvılcımlar çıkarırlar.
- ▶ **Elektrikli el aleti ile çalışırken çocukları ve etraftaki kişileri uzakta tutun.** Dikkatiniz dağılacak olursa aletin kontrolünü kaybedebilirsiniz.

Elektrik Güvenliği

- ▶ **Elektrikli el aletinin bağlantı fişi prize uymalıdır. Fişi hiçbir zaman değiştirmeyin. Koruyucu topraklanmış elektrikli el aletleri ile birlikte adaptör fiş kullanmayın.** Değiştirilmemiş fiş ve uygun priz elektrik çarpması tehlikesini azaltır.
- ▶ **Borular, kalorifer petekleri, ısıtıcılar ve buzdolapları gibi topraklanmış yüzeylerle vücudunuzun temas etmesinden kaçının.** Vücudunuz topraklandığı anda büyük bir elektrik çarpması tehlikesi ortaya çıkar.
- ▶ **Aleti yağmur altında veya nemli ortamlarda bırakmayın.** Suyun elektrikli el aleti içine sızması elektrik çarpması tehlikesini artırır.
- ▶ **Elektrikli el aletini kablodan tutarak taşımayın, kabloyu kullanarak asmayın veya kablodan çekerek fişi çıkarmayın. Kabloyu ısıdan, yağdan, keskin kenarlı cisimlerden veya aletin hareketli parçalarından uzak tutun.** Hasarlı veya dolaşmış kablo elektrik çarpması tehlikesini artırır.
- ▶ **Bir elektrikli el aleti ile açık havada çalışırken mutlaka açık havada kullanılmaya uygun uzatma kablosu kullanın.** Açık havada kullanılmaya uygun uzatma kablosunun kullanılması elektrik çarpması tehlikesini azaltır.
- ▶ **Elektrikli el aletinin nemli ortamlarda çalıştırılması şartsa, mutlaka arıza akımı koruma şalteri kullanın.** Arıza akımı koruma şalterinin kullanımı elektrik çarpması tehlikesini azaltır.

Kişilerin Güvenliği

- ▶ **Dikkatli olun, ne yaptığınıza dikkat edin, elektrikli el aleti ile işinizi makul bir tempo ve yöntemle yürütün.** Yorgunsanız, aldığınız hapların, ilaçların veya alkolün etkisinde iseniz elektrikli el aletini kullanmayın. Aleti kullanırken bir anki dikkatsizlik önemli yaralanmalara neden olabilir.
- ▶ **Daima kişisel koruyucu donanım ve bir koruyucu gözlük kullanın.** Elektrikli el aletinin türü ve kullanımına uygun olarak; toz maskesi, kaymayan iş ayakkabıları, koruyucu kask veya koruyucu kulaklık gibi koruyucu donanım kullanımı yaralanma tehlikesini azaltır.
- ▶ **Aleti yanlışlıkla çalıştırmaktan kaçının. Akım ikmal şebekesine ve/veya aküye bağlamadan, elinize alıp taşımadan önce elektrikli el aletinin kapalı olduğundan emin olun.** Elektrikli el aletini parmağınız şalter üzerinde

dururken taşırsanız ve alet açıkken fişi prize sokarsanız kazalara neden olabilirsiniz.

- ▶ **Elektrikli el aletini çalıştırmadan önce ayar aletlerini veya anahtarları aletten çıkarın.** Aletin dönen parçaları içinde bulunabilecek bir yardımcı alet yaralanmalara neden olabilir.
- ▶ **Çalışırken vücudunuz anormal durumda olmasın. Çalışırken duruşunuz güvenli olsun ve dengenizi her zaman koruyun.** Bu sayede aleti beklenmedik durumlarda daha iyi kontrol edebilirsiniz.
- ▶ **Uygun iş elbiseleri giyin. Geniş giysiler giymeyin ve takı takmayın. Saçlarınızı ve giysilerinizi aletin hareketli parçalarından uzak tutun.** Bol giysiler, uzun saçlar veya takılar aletin hareketli parçaları tarafından tutulabilir.
- ▶ **Toz emme donanımı veya toz tutma tertibatı kullanırken, bunların bağlı olduğundan ve doğru kullanıldığından emin olun.** Toz emme donanımının kullanımı tozdan kaynaklanabilecek tehlikeleri azaltır.
- ▶ **Aletleri sık kullanmanız sebebiyle kazandığınız alışkanlıklar, güvenlik prensiplerine uymanızı önlememelidir.** Dikkatsiz bir hareket, bir anda ciddi yaralanmalara yol açabilir.

Elektrikli el aletlerinin kullanımı ve bakımı

- ▶ **Aleti aşırı ölçüde zorlamayın. Yaptığınız işe uygun elektrikli el aletleri kullanın.** Uygun performanslı elektrikli el aleti ile, belirlenen çalışma alanında daha iyi ve güvenli çalışırsınız.
- ▶ **Şalteri bozuk olan elektrikli el aletini kullanmayın.** Açılıp kapanamayan bir elektrikli el aleti tehlikelidir ve onarılmalıdır.
- ▶ **Alette bir ayarlama işlemine başlamadan, herhangi bir aksesuarı değiştirirken veya aleti elinizden bırakırken fişi prizden çekin veya aküyü çıkarın.** Bu önlem, elektrikli el aletinin yanlışlıkla çalışmasını önler.
- ▶ **Kullanım dışı duran elektrikli el aletlerini çocukların ulaşamayacağı bir yerde saklayın. Aleti kullanmayı bilmeyen veya bu kullanım kılavuzunu okumayan kişilerin aletle çalışmasına izin vermeyin.** Deneyimsiz kişiler tarafından kullanıldığında elektrikli el aletleri tehlikelidir.
- ▶ **Elektrikli el aletinizin ve aksesuarlarınızın bakımını özenle yapın. Elektrikli el aletinizin kusursuz olarak çalışmasını engelleyebilecek bir durumun olup olmadığını, hareketli parçaların kusursuz olarak işlev görüp görmediklerini ve sıkışıp sıkışmadıklarını, parçaların hasarlı olup olmadığını kontrol edin. Aleti kullanmaya başlamadan önce hasarlı parçaları onartın.** Birçok iş kazası elektrikli el aletlerine yeterli bakım yapılmamasından kaynaklanır.
- ▶ **Kesici uçları daima keskin ve temiz tutun.** Özenle bakımı yapılmış keskin kenarlı kesme uçlarının malzeme içinde sıkışma tehlikesi daha azdır ve daha rahat kullanım olanağı sağlarlar.
- ▶ **Elektrikli el aletini, aksesuarı, uçları ve benzerlerini, bu özel tip alet için öngörülen talimata göre kullanın. Bu**

sırada çalışma koşullarını ve yaptığınız işi dikkate alın. Elektrikli el aletlerinin kendileri için öngörülen alanın dışında kullanılması tehlikeli durumlara neden olabilir.

- ▶ **Tutamak ve kavrama yüzeylerini kuru, yağsız ve temiz tutun.** Kaygan tutamak ve kavrama yüzeyleri, aletin beklenmeyen durumlarda güvenli şekilde tutulmasını ve kontrol edilmesini engeller.

Akülü aletlerin özenli bakımı ve kullanımı

- ▶ **Aküyü sadece üreticinin tavsiye ettiği şarj cihazı ile şarj edin.** Bir akünün şarjına uygun olarak üretilmiş şarj cihazı başka bir akünün şarjı için kullanılırsa yangın tehlikesi ortaya çıkar.
- ▶ **Sadece ilgili elektrikli el aleti için öngörülen aküleri kullanın.** Başka akülerin kullanımı yaralanmalara ve yangınlara neden olabilir.
- ▶ **Kullanılmayan aküyü büro ataçları, madeni bozuk paralar, anahtarlar, çiviler, vidalar veya metal nesnelere uzak tutun. Bunlar köprüleme yaparak kontaklara neden olabilir.** Akü kontakları arasındaki bir kısa devre yanmalara veya yangınlara neden olabilir.
- ▶ **Yanlış kullanım durumunda aküden sıvı dışarı sızabilir. Bu sıvı ile temastan kaçın. Yanlışlıkla temas ederseniz su ile iyice yıkayın. Eğer sıvı gözlerinize gelecek olursa hemen bir hekime başvurun.** Dışarı sızan akü sıvısı cilt tahrişlerine ve yanmalara neden olabilir.
- ▶ **Hasarlı veya değiştirilmiş akü veya el aleti kullanmayın.** Hasarlı veya değiştirilmiş aküler beklenmedik davranışlara yol açarak yangın, patlama ve yaralanmalara neden olabilir.
- ▶ **Akü veya aleti ateşe veya yüksek sıcaklıklara maruz bırakmayın.** Ateşe veya 130 °C üstündeki sıcaklıklara maruz kalma patlamalara yol açabilir.
- ▶ **Tüm şarj talimatlarını uygulayın ve akü ya da aleti talimatlarda belirtilen sıcaklık aralığının dışında şarj etmeyin.** Hatalı şarj veya belirtilen aralık dışındaki sıcaklıklarda şarj aküye zarar vererek yangın riskini yükseltebilir.

Servis

- ▶ **Elektrikli el aletinizi sadece yetkili personele ve orijinal yedek parça kullanma koşulu ile onartın.** Bu sayede aletin güvenliğini sürekli hale getirirsiniz.
- ▶ **Hasarlı akülerde onarım işlemi yapmayın.** Akülerin onarımı sadece üretici veya yetkili servisler tarafından yapılmalıdır.

Akülü bahçe makasları için güvenlik talimatı

- ▶ Bu alet; çocuklar da dahil olmak üzere, fiziksel, duygusal veya zihinsel bakımdan engelli veya yeterli bilgi ve deneyime sahip olmayan kişiler tarafından kullanılmaya müsadedeli değildir. Ancak anılan bu kişiler bu aleti sağlıkları için yetkili bir kişinin gözetiminde veya aleti kullanmasını bilen kişilerin talimatı ile kullanılabilirler. Çocukların aletle oynamaması için dikkatli olunmalıdır.

96 | Türkçe

- ▶ Çocukların aleti kullanmasına izin vermeyin; aleti denetiminiz dışında bırakıp gitmeyin ve kullanım dışı olan aleti çocukların erişemeyeceği güvenli bir yerde saklayın.
 - ▶ Bu aleti yağmur altında kullanmayın ve yağmur altında bırakmayın.
 - ▶ Aleti yağmur alan yerlerde veya nemli ortamlarda saklamayın.
 - ▶ Çalışırken başkalarını çalışma alanından yeterli uzaklıkta tutun.
 - ▶ **Bıçakların arasına herhangi bir yabancı nesnenin girmemesine dikkat edin.** Bıçaklar arasına kaçan bu yabancı nesnelere dikkat edin.
 - ▶ Gizli elektrik kablolarının kesilmemesine dikkat edin.
 - ▶ **Boştaki elinizi çalışma alanından güvenli bir uzaklıkta tutun. Kesici demirlere dokunmayın.** Bunlar çok keskindir ve kendinizi kesebilirsiniz.
 - ▶ Aleti kullanırken dikkatli olun ve boştaki elinizin kesilecek dalları tutan veya hareket ettiren parmağın kesici demirlere yaklaşmamasına dikkat edin.
 - ▶ **Aletle çalışırken zor kullanmayın.** Kayar ve yaralanabilirsiniz veya istemediğiniz bir şeyi kesebilirsiniz.
 - ▶ Çalışma başlamadan önce her defasında kesici demirleri dikkatlice kontrol edin.
 - ▶ Yanlış nesnelere kesmemek veya yaralanmamak için kesici demirlere büyük dikkat gösterin.
 - ▶ Her kullanımdan sonra ve alette bir kontrol veya bakım işlemi yapmadan önce emniyeti kapatın.
 - ▶ Aletle çalışırken veya bakım/temizlik işleri yaparken daima koruyucu eldiven kullanın.
 - ▶ Aleti sadece kendisi için öngörülen işlerde kullanın (Bakınız: "Usulüne uygun kullanım").
-  **Elektrikli el aletini sıcağa karşı, örneğin sürekli güneş ışığına, ateşe, suya ve neme karşı koruyun.** Patlama tehlikesi vardır.
- ▶ **Hasar gördüklerinde veya usulüne uygun kullanılmadıklarında aküler buhar çıkarabilir. Çalıştığınız yeri havalandırın ve şikayet olursa hekime başvurun.** Akülerden çıkan buharlar nefes yollarını tahriş edebilir.
 - ▶ Enerjiden tasarruf etmek için bahçe aletini sadece kullanacağınız zaman açın.

Şarj cihazları için güvenlik talimatı**Bütün uyarıları ve talimat hükümlerini okuyun.**

Açıklanan uyarılara ve talimat hükümlerine uyulmadığı takdirde elektrik çarpmalarına, yangınlara ve/veya ağır yaralanmalara neden olunabilir.

Bu talimatı iyi saklayın.

Şarj cihazını ancak bütün işlevlerini ve talimatı okuyup öğrendikten sonra kullanın.

**Şarj cihazını yağmur ve neme karşı koruyun.** Şarj cihazının







içine su sızması elektrik çarpma tehlikesini artırır.

- ▶ **Elektrikli el aletini sadece birlikte teslim edilen şarj cihazı ile şarj edin.**
- ▶ **Şarj cihazını temiz tutun.** Kirlenme nedeniyle elektrik çarpma tehlikesi ortaya çıkar.
- ▶ **Her kullanımdan önce şarj cihazını, kabloyu ve fişi kontrol edin. Hasar tespit ederseniz şarj cihazını kullanmayın. Şarj cihazını kendiniz açmayın, sadece kalifiye elemanlara veya uzmanlara açtırın ve sadece orijinal yedek parçalar kullanın.** Hasarlı şarj cihazı, kablo ve fişler elektrik çarpma tehlikesini artırır.
- ▶ **Bu şarj cihazı çocuklar ile fiziksel, duyuşal ve zihinsel yetenekleri sınırlı veya deneyimi yetersiz ve bilgisi olmayan kişiler tarafından kullanılmaz. Bu şarj cihazı 8 yaşından itibaren çocuklar ve fiziksel, duyuşal veya zihinsel yetenekleri sınırlı ve yeterli deneyim ve bilgiye sahip olmayan kişiler tarafından ancak denetim altında veya şarj cihazının güvenli kullanımı hakkında aydınlatıldıkları ve bu kullanıma bağlı tehlikeleri kavradıkları takdirde kullanılabilir.** Aksi takdirde hatalı kullanım ve yaralanma tehlikesi vardır.

► **Çocuklara göz kulak olun.** Bu şekilde çocukların şarj cihazı ile oynamasını önlersiniz.

Semboller

Aşağıdaki semboller kullanım kılavuzunun okunması ve anlaşılması için önemlidir. Sembollerini ve anlamlarını zihninize iyice yerleştirin. Sembollerin doğru yorumu elektrikli el aletini daha iyi ve daha güvenli kullanmanıza yardımcı olur.

Sembol	Anlamı
	Koruyucu gözlük kullanın.
	Şarj cihazını sadece kuru mekanlarda kullanın.
	Reaksiyon yönü
	Hareket yönü
	Müsaade edilen davranış
	Yasak işlem
	Aksesuar

Usulüne uygun kullanım

Bu alet, özel bahçelerde 25 mm çapa kadar (yumuşak odunda 20 mm) dalların ve bitkilerin kesilmesi için tasarlanmıştır.

Teslimat kapsamı

Aleti ambalajından dikkatli biçimde çıkarın ve aşağıdaki parçaların tam olup olmadığını kontrol edin:

- EasyPrune
- Şarj cihazı
- Kullanım kılavuzu

Eğer parçalar eksik veya hasarlı ise yetkili satıcınıza başvurun.

Şekli gösterilen elemanlar

Şekli gösterilen elemanların numaraları grafik sayfasındaki elektrikli el aleti resmindeki numaralarla aynıdır.

- 1 Değiştirilebilir bıçak
- 2 Karşı bıçak
- 3 Tel kesici
- 4 Yay
- 5 Şarj fişi soketi
- 6 Emniyet
- 7 Güç destekleme sürgülü şalteri

8 Akü şarj durumu göstergesi

9 Kesici demir tespit civatası

10 Şarj cihazı şarj fişi

11 Şarj cihazı

12 Bıçak sabitleme yuvası

Şekli gösterilen veya tanımlanan aksesuar standart teslimat kapsamında değildir. Aksesuarın tümünü aksesuar programımızda bulabilirsiniz.

Teknik veriler

Akülü bahçe makası	EasyPrune	
Ürün kodu	3 600 HB2 0..	
Anma gerilimi	V	3,6
Maks. kesme gücü	mm	20 (Sert odun)
	mm	25 (Yumuşak odun)
Bir akü şarjı ile maks. kesme	450	
Ağırlığı EPTA-Procedure 01:2014'e göre	kg	0,49
İzin verilen ortam sıcaklığı		
- Şarjda	°C	0... +45
- İşletmede* ve depolamada	°C	-20... +50
Akü	Li-Ionen	
Kapasitesi	Ah	1,5
Enerji	Wh	5,4
Akü hücrelerinin sayısı	1	
Şarj cihazı		
Ürün kodu	1 600 A00 3RK (EU)	
	1 600 A00 48V (UK)	
	1 600 A00 48U (AUS)	
Şarj süresi	h	3,5
Ağırlığı EPTA-Procedure 01:2014'e göre	kg	0,06
Koruma sınıfı	□/II	

* < 0 °C sıcaklıklarda sınırlı performans

* Aşırı sıcaklık emniyeti elektrikli el aletini şu sıcaklıklarda > +65 °C durdurur.

Gürültü/Titreşim bilgisi

Gürültü emisyon değerleri EN 62841-1 uyarınca belirlenmektedir.

Elektrikli el aletinin A-değerlendirmeli ses basıncı seviyesi tipik olarak 70 dB(A)'dan düşüktür.

Toplam titreşim değerleri a_h (üç yönün vektör toplamı) ve tolerans K, EN 62841-1 uyarınca:
 $a_h < 2,5 \text{ m/s}^2$, $K = 1,5 \text{ m/s}^2$.

Bu talimatta belirtilen titreşim seviyesi EN 62841'e göre normlandırılmış bir ölçme yöntemi ile tespit edilmiştir ve havalı aletlerin karşılaştırılmasında kullanılabilir. Bu değer geçici olarak titreşim seviyesinin tahmin edilmesine uygundur.

98 | Türkçe

Belirtilen titreşim seviyesi elektrikli el aletinin temel kullanım alanlarını temsil eder. Ancak elektrikli el aleti başka kullanım alanlarında, farklı aksesuarla, farklı uçlarla kullanılırken veya yetersiz bakımla kullanılırken, titreşim seviyesi belirtilen değerden farklı olabilir. Bu da toplam çalışma süresi içindeki titreşim yükünü önemli ölçüde artırabilir.

Titreşim yükünü tam olarak tahmin edebilmek için aletin kapalı olduğu veya çalıştığı halde kullanılmadığı süreler de dikkate alınmalıdır. Bu, toplam çalışma süresi içindeki titreşim yükünü önemli ölçüde azaltabilir.

Titreşimin kullanıcıya bindirdiği yük için önceden ek güvenlik önlemleri alın. Örneğin: Elektrikli el aletinin ve uçların bakımı, ellerin sıcak tutulması, iş aşamalarının organize edilmesi.

Akünün şarjı (Bakınız: Şekil A)

► **Şebeke gerilimine dikkat edin!** Akım kaynağının gerilimi şarj cihazının tip etiketindeki verilere uymalıdır. 230 V işaretli şarj cihazları 220 V ile de çalıştırılabilir.

Not: Akü kısmı şarjlı olarak teslim edilir. Aküden tam verimi alabilmek için ilk kullanımdan önce aküyü tam olarak şarj edin.

Li-Ion aküler kullanım ömürleri kısalmadan istendiği zaman şarj edilebilir. Şarj işleminin kesilmesi aküye zarar vermez.

Lityum iyon akü derin deşarja karşı korunmalıdır. Akü boşaldığında güç desteği sürgülü şalteri kapatılır ve alet manuel olarak bütün kesme çapları için kullanılmaya devam edilebilir.

Akü şarj durumu göstergesi **8** kesme işlemi esnasında kısa süreli kırmızı olarak yanıp söndüğünde akü şarj edilmelidir.

Şebeke fişi prize takıldığında ve şarj fişi **10** tutamakta yukarıdan sokete **5** takıldığında şarj işlemi başlar.

Sokete **5** ancak emniyet **6** kilitle ise ulaşılabilir.

Akü şarj durumu göstergesi **8** şarj işleminin ilerleyişini gösterir. Şarj işlemi sürerken gösterge yavaş tempoda yeşil olarak yanıp söner. Akü şarj durumu göstergesi **sürekli yeşil olarak yanmaya başladığında** akü şarj edilmiş demektir.

Şarj işlemi sırasında elektrikli el aletinin tutamağı ısınır. Bu normaldir.

Uzun süre kullanmayacaksanız şarj cihazını şebekeden ayırın.

► **Şarj cihazını suya ve neme karşı koruyun!**

Tasfiye konusundaki talimat hükümlerine uyun.

Akü şarj durumu göstergesi

Akü şarj durumu göstergesi **8** işletme esnasında akünün şarj durumunu gösterir:

LED	Kapasitesi
Sürekli yeşil ışık	≥ %35
Yanıp sönen yeşil ışık	5 – %35
Tekli yanıp sönmeye, kırmızı	0 – 5%5

İşletim

Kilit açma (Bakınız: Şekil B1)

Emniyet kilidini **6** arkaya doğru iterek devreden çıkarın. Alet açılır ve kullanıma hazır duruma gelir.

Kilitleme

Kullanımdan sonra tutamakları birbirine bastırarak kapatın ve emniyet kilidini **6** öne doğru iterek kilitleyin. Kullanmadığınız zamanlar bahçe makasını daima kilitli bırakın.

Tutma pozisyonu (Bakınız: Şekiller B2 – B4)

Bahçe aletini şekilde gösterildiği gibi ön taraftan tutun. Bahçe aletini tutamakların arka tarafında veya parmaklarınız tutamakların arasında gelecek biçimde tutmayın.

Güç desteklemeli kesme (Bakınız: Şekil B)

Bu bahçe aleti kesme işlemlerinde kullanıcıyı destekler. Bu alet geleneksel bahçe makası gibi kullanılır ve belirli dal çapı aşılmadığı sürece manuel modda güç desteği olmadan kesme yapar. Büyük dal çaplarında alete entegre motor güç desteği sağlamak üzere devreye girer. Güç destekli kesme işlemleri esnasında gürültü çıkması normaldir.

Güç destekleme tutamaklara kuvvet uygulandığı sürece çalışır. **Tutamaklara kuvvet uygulanmadığında bahçe aleti durur.**

Güç destekleme üç kademe halinde ayarlanabilir: Düşük, orta, büyük. Düşük kademede (**a**) güç destekleme büyük çaplı dal ve/veya sert odunda (yaşlı dallarda) başlar. Orta kademede (**b**) güç destekleme orta çaplı dal ve/veya sert odunda (1 – 2 yıllık dallar) başlar. Büyük kademede (**c**) güç destekleme küçük çaplı dal başlar.

Çalışırken dikkat edilecek hususlar

Fidanlıkların kesilmesine ilişkin ipuçları (Bakınız: Şekiller C1 – C10)

Aleti beden pozisyonunuz elverişsiz durumda iken kullanmayın. Bu ağır yaralanmalara neden olabilir.

Boştaki elinizi çalışma alanından güvenli bir uzaklıkta tutun. Kesici demirlere dokunmayın. Bunlar çok keskindir ve kendinizi kesebilirsiniz.

- | | |
|------------|---|
| C1 | Kesme yaparken daima koruyucu eldiven kullanın. |
| C2 | Kesilen yerin iyileşebilmesi için gövdeye çok yakın kesme yapmayın. |
| C3 | Kesmeyi daima tomurcuğun 8 mm üzerinde yapın. |
| C4 | Yağmur suyunun akabilmesi için kesme tomurcuktan itibaren iniş yapmalıdır. |
| C5 | Tam bir sürgünü almak isterseniz, bunu dallandığı yere kadar kesin. |
| C6 | Kök sürgünlerini kesme için ağaç budama makasının kesici demirlerini toprağa daldırmayın. |
| C7 | Dalları şekilde gösterildiği gibi tek tek kesin. |
| C8 | Çok sık olan yerleri veya birbirini kesen dalları alın. |
| C9 | İnce veya zayıf sürgünleri alın. |
| C10 | Prensip olarak canlılığını yitirmiş, hasar görmüş veya hasta dalları kesin. |

Hata arama



Aşağıdaki tablo hata gidermeye ait genel bilgileri içermektedir. Akü şarj durumu göstergesi bir hata veya sorunun belirlenmesine yarayan ek bilgiler verir.

Hata göstergesi	Olası neden	Giderilme yolu
Bahçe aleti kesme yaparken duruyor	Tutamaklar üzerine çok düşük bastırma kuvveti uygulanıyor	Kesme yaparken tutamakları birbirine bastırın Tutamakları birbirine daha kuvvetlice bastırın Güç desteklemeli kesme yapmak için şalter 7 yardımı ile bir üst kademeyi seçin
Bıçaklar kalın dal içinde sıkışıyor	Akü kapasitesi düşük Odun çok sert Çap çok büyük Kesme pozisyonu yanlış	Bahçe aletini sadece üst tutamaktan tutun ve bıçakları ileri geri hareket ettirerek daldan kurtarın Gerekliyse aküyü şarj edin
Kesme esnasında LED yanıp söndüğünde güç destekli kesme etkinleştirilemiyor:		
LED 3 kez kırmızı olarak yanıp sönüyor	Kesilen odun çok kalın/sert Akü şarjı çok düşük	Daha ince bir dalda kesme yapmayı deneyin Aküyü şarj edin
LED 2 kez kırmızı olarak yanıp sönüyor	Akü sıcaklığı çok yüksek Akü sıcaklığı çok düşük	Ortam sıcaklığı çok yüksek (bahçe aletini doğrudan gelen güneş ışınına maruz bırakmayın) Akünün soğuması için 10–15 dakika bekleyin Ortam sıcaklığı çok düşük (bahçe aletini -20°C altında kullanmayın) Kullanmadığınız zamanlar bahçe aletini kapalı mekanlarda saklayın
LED 1 kez kırmızı olarak yanıp sönüyor	Akü şarjı çok düşük	Aküyü şarj edin
LED yeşil olarak yanıyor ve sonra hızlı tempoda kırmızı olarak yanıp sönüyor	Güç destek sistemi arızalı	Müşteri servisine başvurun
Kesme yapıldıktan sonra LED hızlı tempoda kırmızı olarak yanıp sönüyor	Kesme işlemleri arasındaki süre çok kısa	Arka arkaya yapılan kesme işlerinde biraz daha fazla ara verin

Bakım ve temizlik



Uyarı! Bakım veya temizlik işlemlerinden önce güç destekli kesme sürgülü şalterini 7 "a" pozisyonuna getirin. (Bakınız: Şekil B)

İyi ve güvenli çalışabilmek için elektrikli el aletini her zaman temiz tutun.

Aletle çalışırken veya bakım/temizlik işleri yaparken daima koruyucu eldiven kullanın.

Akü artık işlev görmüyorsa lütfen Bosch elektrikli el aletleri için yetkili bir servise başvurun.

Tutamaklar arasındaki yay 4 DEĞİŞTİRİLEMEZ ve ÇIKARILMAMALIDIR. Bu uyarıya uyulmadığı takdirde ağır yaralanmalara neden olunabilir.

Kesici demirlerin değiştirilmesi (Bakınız: Şekiller D1 – D4)

Yedek bıçak: F 016 800 475

Bahçe aletinin kapama kilidini **6** açın ve güç destekli kesme sürgülü şalterini **7** gösterilen pozisyona getirin.

Yedek bıçak ekindeki iç altıgen anahtar kullanarak vidayı **9** yuva **12** ile birlikte çıkarın ve bıçağı gevşetin.

Yeni bıçağı **1** şekilde gösterildiği gibi takın. Daha sonra yuvayı **12** vida **9** ile birlikte takın ve vidayı iç altıgen anahtarla sıkın.

Budama yaptıktan sonra/saklama

Bahçe aletinin dışını yumuşak bir fırça ve bezle esaslı biçimde temizleyin. Su, çözücü madde veya polisaj maddesi kullanmayın. Bütün birikintileri temizleyin.

100 | Türkçe

Saklamak üzere kesici demirleri her zaman bakım spreyi ile yağlayın.

Bahçe aletini çocukların ulaşamayacağı güvenli, kuru bir yerde emniyet kilitli **6** durumda saklayın. **Kullanmadığınız zamanlar bahçe aletini denetiminiz dışında bırakmayın.** Bahçe aletinin üzerine başka nesnelere yerleştirmeyin.

Müşteri hizmeti ve uygulama danışmanlığı

www.bosch-garden.com

Bütün başvuru ve yedek parça siparişlerinizde mutlaka aletinizin tip etiketindeki 10 haneli ürün kodunu belirtiniz.

Sadece Türkiye için geçerlidir: Bosch genel olarak yedek parçaları 5 yıl hazır tutar.

Türkçe

Bosch Sanayi ve Ticaret A.Ş.
Elektrikli El Aletleri
Aydınevler Mah. İnönü Cad. No: 20
Küçükyalı Ofis Park A Blok
34854 Maltepe-İstanbul
Tel.: 444 80 10
Fax: +90 216 432 00 82
E-mail: iletisim@bosch.com.tr
www.bosch.com.tr

Bulsan Elektrik
İstanbul Cad. Devrez Sok. İstanbul Çarşısı
No: 48/29 İskitler
Ankara
Tel.: +90 312 3415142
Tel.: +90 312 3410302
Fax: +90 312 3410203
E-mail: bulsanbobinaj@gmail.com

Faz Makine Bobinaj
Cumhuriyet Mah. Sanayi Sitesi Motor
İşleri Bölümü 663 Sk. No:18
Antalya
Tel.: +90 242 3465876
Tel.: +90 242 3462885
Fax: +90 242 3341980
E-mail: info@fazmakina.com.tr

Körfez Elektrik
Karaağaç Mah. Sümerbank Cad. No:18/2
Erzincan
Tel.: +90 446 2230959
Fax: +90 446 2240132
E-mail: bilgi@korfezelektrik.com.tr

Değer İş Bobinaj
İsmetpaşa Mah. İlk Belediye Başkan Cad. 5/C
Şahinbey/Gaziantep
Tel.: +90 342 2316432
Fax: +90 342 2305871
E-mail: degerisbobinaj@hotmail.com

Tek Çözüm Bobinaj
Küşet San.Sit.A Blok 11Nolu Cd.No:49/A
Şehitkamil/Gaziantep
Tel.: +90 342 2351507
Fax: +90 342 2351508
E-mail: cozumbobinaj2@hotmail.com

Günşah Otomotiv
Beylikdüzü Sanayi Sit. No: 210 Beylikdüzü
İstanbul
Tel.: +90 212 8720066
Fax: +90 212 8724111
E-mail: gunsahelektrik@ttmail.com

Aygem
10021 Sok. No: 11 AOSB Çiğli
İzmir
Tel.: +90232 3768074
Fax: +90 232 3768075
E-mail: boschservis@aygem.com.tr

Sezmen Bobinaj
Ege İş Merkezi 1201/4 Sok. No: 4/B Yenişehir
İzmir
Tel.: +90 232 4571465
Tel.: +90 232 4584480
Fax: +90 232 4573719
E-mail: info@sezmenbobinaj.com.tr

Ankaralı Elektrik
Eski Sanayi Bölgesi 3. Cad. No: 43 Kocasinan
Kayseri
Tel.: +90 352 3364216
Tel.: +90 352 3206241
Fax: +90 352 3206242
E-mail: gunay@ankarali.com.tr

Asal Bobinaj
Eski Sanayi Sitesi Barbaros Cad. No: 24/C
Samsun
Tel.: +90 362 2289090
Fax: +90 362 2289090
E-mail: bpsasalbobinaj@hotmail.com

Üstündağ Elektrikli Aletler
Nusretiye Mah. Boyacılar Aralığı No: 9
Tekirdağ
Tel.: +90 282 6512884
Fax: +90 282 6521966
E-mail: info@ustundagsogutma.com

Marmara Elektrik
Tersane cd. Zencefil Sok.No:6 Karaköy
İstanbul
Tel.: +90 212 2974320
Fax: +90 212 2507200
E-mail: info@marmarabps.com

Bağrıaçıklar Oto Elektrik
Motorlu Sanayi Çarşısı Doğruer Sk. No:9 Selçuklu
Konya
Tel.: +90 332 2354576
Tel.: +90 332 2331952
Fax: +90 332 2363492
E-mail: bagriaciklarotoelektrik@gmail.com

Nakliye

Alet içindeki lityum iyon (Li-Ion) aküler tehlikeli madde taşıma yönetmeliği hükümlerine tabidir. Aküler başka bir yükümlülük olmaksızın kullanıcı tarafından caddeler üzerinde taşınabilir.

Üçüncü kişiler eliyle yollanma durumunda (örneğin hava yolu ile veya nakliye şirketleri ile) paketleme ve etiketlemeye ilişkin özel hükümlere uyulmalıdır. Bu nedenle gönderi paketlenirken bir tehlikeli madde uzmanından yardım alınmalıdır.

Tasfiye



Elektrikli el aletleri, aküler, aksesuar ve ambalaj malzemesi çevre dostu yeniden kazanım merkezine gönderilmek zorundadır.



Elektrikli el aletlerini ve aküleri/bataryaları evsel çöplerin içine atmayın!

Sadece AB üyesi ülkeler için:

2012/19/EU yönetmeliği uyarınca kullanım ömrünü tamamlamış elektrikli el aletleri ve 2006/66/EC yönetmeliği uyarınca arızalı veya kullanım ömrünü tamamlamış aküler/bataryalar ayrı ayrı toplanmak ve çevre dostu tasfiye için bir geri dönüşüm merkezine gönderilmek zorundadır.

Aküler/Bataryalar:

Li-Ion:

Lütfen bölüm "Nakliye", sayfa içindeki uyarılara uyun 100.

- ▶ **Cihaza entegre akü sadece atma amacıyla uzman personel tarafından çıkarılabilir.** Gövde parçaları açıldığı takdirde elektrikli el aleti hasar görebilir.

Akünün elektrikli el aletinden çıkarılması için akünün tam olarak boşalmış olması gerekir. Aküyü boşlatmak için güç destekli kesme sürgülü şalteri 7 c pozisyonunda dururken büyük çaplı dalları kesebilirsiniz. Bıçağı "Bakım ve temizlik" bölümünde açıklandığı gibi çıkarın. Vidaları sökerek gövdenin üst kısmını çıkarın ve beyaz fişi elektronik sistemden çekin. Aküyü alın. Kısa devreden kaçınmak için akünün bağlantı kablosunu kesin ve kutupları izole edin. Tam olarak boşalmış olsa da akü bir kısa devre durumunda açığa çıkabilecek artık şarj içerir.

Değişiklik haklarımız saklıdır.

Polski

Wskazówki bezpieczeństwa

Opis symboli obrazkowych



Przed przystąpieniem do pracy należy przeczytać niniejszą instrukcję eksploatacji.



Ogólna wskazówka ostrzegająca przed potencjalnym zagrożeniem.



Niebezpieczeństwo spowodowane obracającym się nożem. W czasie pracy urządzenia nie wolno wkładać ręk ani nóg do otworu.



Nie wolno stosować elektronarzędzia podczas deszczu, ani wystawiać go na działanie deszczu.

Ogólne ostrzeżenia dotyczące bezpieczeństwa użytkownika elektronarzędzia



OSTRZEZENIE Należy przeczytać wszystkie ostrzeżenia i wskazówki

dotyczące bezpieczeństwa użytkownika oraz przestudiować wszystkie rysunki i parametry techniczne, dostarczone wraz z niniejszym elektronarzędziem.

Nieprzestrzeganie poniższych wskazówek może stać się przyczyną porażenia prądem elektrycznym, pożaru lub/i poważnych obrażeń ciała.

Wszystkie ostrzeżenia i wskazówki należy zachować do dalszego zastosowania.

Użyte w treści ostrzeżeń określenie „elektronarzędzie” odnosi się zarówno do elektronarzędzi zasilanych z sieci elektrycznej (z przewodem zasilającym), jak i do elektronarzędzi zasilanych akumulatorami (bezwodowodowych).

Bezpieczeństwo miejsca pracy

- ▶ **Stanowisko pracy należy utrzymywać w czystości i dobrze oświetlone.** Nieporządek w miejscu pracy lub nieoświetlona przestrzeń robocza sprzyjają wypadkom.
- ▶ **Nie należy używać elektronarzędzia w środowiskach wybuchowych, tworzonych przez łatwo palne ciecze, gazy lub pyły.** Podczas pracy elektronarzędziem wytwarzają się iskry, które mogą spowodować zapłon pyłów lub oparów.
- ▶ **Podczas użytkowania urządzenia należy zwrócić uwagę na to, aby dzieci i inne osoby postronne znajdowały się w bezpiecznej odległości.** Czynniki rozpraszające mogą spowodować utratę panowania nad elektronarzędziem.

Bezpieczeństwo elektryczne

- ▶ **Wtyczki elektronarzędzi powinny pasować do gniazd. Nie wolno w żadnej sytuacji i w żaden sposób modyfikować wtyczek. Do elektronarzędzi z uzziemieniem ochronnym nie wolno używać żadnych wtyków adaptacyjnych.** Oryginalne wtyczki i pasujące do nich gniazda sieciowe zmniejszają ryzyko porażenia prądem.
- ▶ **Należy unikać kontaktu z uzziemionymi elementami lub zwartymi z masą, takimi jak rury, grzejniki, piece i lodówki.** Uziemienie ciała zwiększa ryzyko porażenia prądem elektrycznym.
- ▶ **Elektronarzędzia należy chronić przed deszczem i wilgocią.** Przedostanie się wody do wnętrza obudowy zwiększa ryzyko porażenia prądem elektrycznym.
- ▶ **Nigdy nie należy używać przewodu do innych czynności. Nigdy nie należy nosić elektronarzędzia, trzymając je za przewód, ani używać przewodu do zawieszania urządzenia; nie wolno też wyciągać wtycz-**

ki z gniazda pociągając za przewód. Przewód należy chronić przed wysokimi temperaturami, należy go trzymać z dala od oleju, ostrych krawędzi i ruchomych części urządzenia. Uszkodzone lub splątane przewody zwiększają ryzyko porażenia prądem elektrycznym.

- ▶ **W przypadku pracy elektronarzędziem na wolnym powietrzu, należy używać przewodu przedłużającego, dostosowanego również do zastosowań zewnętrznych.** Użycie przedłużacza dostosowanego do pracy na zewnątrz zmniejsza ryzyko porażenia prądem elektrycznym.
- ▶ **W razie konieczności zastosowania elektronarzędzia w wilgotnym otoczeniu, należy zabezpieczyć obwód zasilania wyłącznikiem ochronnym różnicowo-prądowym.** Zastosowanie wyłącznika ochronnego różnicowo-prądowego zmniejsza ryzyko porażenia prądem elektrycznym.

Bezpieczeństwo osób

- ▶ **Podczas pracy z elektronarzędziem należy zachować ostrożność, każdą czynność wykonywać uważnie i z rozważą. Nie należy używać elektronarzędzia, będąc zmęczonym lub znajdując się pod wpływem narkotyków, alkoholu lub lekarstw.** Chwila nieuwagi podczas pracy może mieć bardzo poważne skutki.
- ▶ **Należy stosować osobiste wyposażenie ochronne. Należy zawsze nosić okulary ochronne.** Noszenie osobistego wyposażenia ochronnego – maski przeciwpyłowej, obuwia z szorstką podeszwą, kasku ochronnego lub środków ochrony słuchu (w zależności od rodzaju i zastosowania elektronarzędzia) – zmniejsza ryzyko obrażeń ciała.
- ▶ **Należy unikać niezamierzonego uruchomienia narzędzia. Przed włożeniem wtyczki do gniazda i/lub podłączeniem do akumulatora, a także przed uniesieniem lub transportem elektronarzędzia, należy upewnić się, że wyłącznik elektronarzędzia jest w pozycji wyłączonej.** Przenoszenie elektronarzędzia z palcem opartym na wyłączniku/wyłączniku lub włożeniem do gniazda sieciowego wtyczki włączonego narzędzia, może stać się przyczyną wypadków.
- ▶ **Przed włączeniem elektronarzędzia, należy usunąć klucze i przyrządy nastawcze.** Narzędzie lub klucz, pozostawiony w ruchomych częściach urządzenia mogą spowodować obrażenia ciała.
- ▶ **Należy unikać nienaturalnych pozycji przy pracy. Należy dbać o stabilną pozycję przy pracy i zachowanie równowagi.** Dzięki temu można będzie lepiej zapanować nad elektronarzędziem w nieprzewidzianych sytuacjach.
- ▶ **Należy nosić odpowiednie ubranie. Nie należy nosić luźnej odzieży ani biżuterii. Włosy i ubranie należy trzymać z daleka od ruchomych elementów.** Luźne ubranie, biżuteria lub długie włosy mogą zostać pochwycone przez ruchome części.
- ▶ **Jeżeli producent przewidział urządzenia odsysające i wychytujące pył, należy upewnić się, że są one podłączone i są prawidłowo stosowane.** Użycie urządzenia odsysającego pył może zmniejszyć zagrożenie zdrowia pyłami.
- ▶ **Nie wolno pozwolić, aby rutyna nabyta w wyniku wielokrotnego użycia elektronarzędzia, zastąpiła ściśle przestrzeganie zasad bezpieczeństwa.** Niedbale obsługiwane elektronarzędzie może w ułamku sekundy wyrządzić istotne szkody lub spowodować ciężkie obrażenia.

Obsługa i konserwacja elektronarzędzi

- ▶ **Nie należy przeciążać elektronarzędzia. Należy dobrać odpowiednie elektronarzędzie do danej czynności.** Najlepszą jakość i osobiste bezpieczeństwo można osiągnąć stosując odpowiednio dobrane elektronarzędzie i pracując z prędkością do jakiej zostało zaprojektowane.
- ▶ **Nie należy używać elektronarzędzia z uszkodzonym wyłącznikiem/wyłącznikiem.** Elektronarzędzie, którego nie można sterować wyłącznikiem/wyłącznikiem jest niebezpieczne i wymaga naprawy.
- ▶ **Przed rozpoczęciem jakichkolwiek prac nastawczych, przed wymianą osprzętu lub przed odłożeniem elektronarzędzia należy wyjąć wtyczkę z gniazda sieciowego i/lub usunąć akumulator.** Ten środek ostrożności ogranicza ryzyko niezamierzonego uruchomienia elektronarzędzia.
- ▶ **Nie używane elektronarzędzia należy przechowywać w miejscu niedostępnym dla dzieci. Nie należy udostępniać narzędzia osobom, które nie są z nim obeznane lub nie zapoznały się z niniejszą instrukcją.** Elektronarzędzia w rękach nieprzeszkolonego użytkownika są niebezpieczne.
- ▶ **Elektronarzędzia i osprzęt należy utrzymywać w nienagannym stanie technicznym. Należy kontrolować, czy ruchome części urządzenia prawidłowo funkcjonują i nie są zablokowane, czy nie doszło do uszkodzenia niektórych części oraz czy nie występują inne okoliczności, które mogą mieć wpływ na prawidłowe działanie elektronarzędzia. Uszkodzone części należy naprawić przed użyciem elektronarzędzia.** Wiele wypadków spowodowanych jest niewłaściwą konserwacją elektronarzędzi.
- ▶ **Należy stale dbać o czystość narzędzi tnących i regularnie je ostrzyć.** Starannie konserwowane, ostre narzędzia tnące rzadziej się blokują i są łatwiejsze w obsłudze.
- ▶ **Elektronarzędzia, osprzęt, końcówki itp. należy używać zgodnie z niniejszą instrukcją, uwzględniając warunki pracy i rodzaj zadania, które należy wykonać.** Wykorzystywanie elektronarzędzi do celów niezgodnych z ich przeznaczeniem jest niebezpieczne.
- ▶ **Uchwyty i powierzchnie chwytowe powinny być zawsze suche, czyste, niezabrudzone olejem ani smarem.** Śliskie uchwyty i powierzchnie chwytowe nie pozwalają na bezpieczne trzymanie narzędzia i kontrolę nad nim w nieoczekiwanych sytuacjach.

Obsługa i konserwacja elektronarzędzi akumulatorowych

- ▶ **Akumulatory należy ładować tylko w ładowarkach o parametrach określonych przez producenta.** W przypadku użycia ładowarki przystosowanej do ładowania określonego rodzaju akumulatorów, w sposób niezgodny z przeznaczeniem, istnieje niebezpieczeństwo pożaru.
- ▶ **Elektronarzędzi należy używać wyłącznie z przeznaczonymi do nich akumulatorami.** Użycie innych akumulatorów może stwarzać ryzyko odniesienia obrażeń ciała i zagrożenie pożarem.
- ▶ **Podczas okresu nieużytkowania akumulator należy przechowywać z dala od metalowych elementów, takich jak spinacze, monety, klucze, gwoździe, śruby lub inne małe przedmioty metalowe, które mogłyby spowodować zwarcie biegunów akumulatora.** Zwarcie biegunów akumulatora może skutkować oparzeniem lub wybuchem pożaru.
- ▶ **Przechowywanie lub użytkowanie akumulatora w nieodpowiednich warunkach może spowodować wyciek elektrolitu. W przypadku niezamierzonego zetknięcia się z nim, należy umyć dane miejsce ciała wodą. Jeżeli płyn z akumulatora dostał się do oczu, należy dodatkowo skonsultować się z lekarzem.** Elektrolit wyciekający z akumulatora może spowodować podrażnienia skóry lub oparzenia.
- ▶ **Nie wolno użytkować uszkodzonych ani modyfikowanych akumulatorów i elektronarzędzi.** Uszkodzone lub przerabiane akumulatory mogą się nieprzewidzianie zachować, powodując niebezpieczne dla zdrowia skutki (zapłon, eksplozja, obrażenia ciała).
- ▶ **Akumulator należy trzymać z dala od ognia oraz chronić przed ekstremalnymi temperaturami.** Wskutek działania ognia lub temperatury przekraczającej 130 °C akumulator może eksplodować.
- ▶ **Należy stosować się do wszystkich wskazówek dotyczących ładowania. Nie wolno ładować akumulatora lub elektronarzędzia w temperaturze znajdującej się poza zakresem sprecyzowanym w niniejszej instrukcji.** Niezgodne z instrukcją ładowanie lub ładowanie w temperaturze nie mieszczącej się w zalecanym zakresie może spowodować uszkodzenie akumulatora oraz zwiększa ryzyko pożaru.

Serwis

- ▶ **Naprawę elektronarzędzia należy zlecać wyłącznie wykwalifikowanemu personelowi i przy użyciu oryginalnych części zamiennych.** W ten sposób zagwarantowana jest bezpieczna eksploatacja elektronarzędzia.
- ▶ **Nie wolno w żadnym wypadku naprawiać uszkodzonego akumulatora.** Naprawy akumulatora można dokonywać wyłącznie u producenta lub w autoryzowanym punkcie serwisowym.

Wskazówki dotyczące bezpieczeństwa pracy akumulatorowo zasilanymi nożycami ogrodowymi

- ▶ Niniejsze urządzenie nie jest dostosowane do obsługi przez osoby (łącznie z dziećmi) ograniczone fizycznie, emocjonalnie, lub psychicznie, a także przez osoby z niewystarczającym doświadczeniem i/lub niedostateczną wiedzą. Wyjątek stanowi sytuacja, w której znajdują się one pod nadzorem osoby odpowiedzialnej za ich bezpieczeństwo i otrzymują od tej osoby instrukcje dotyczące posługiwania się urządzeniem. Dzieci powinny znajdować się pod nadzorem, a urządzenie zabezpieczone w taki sposób, żeby nie mogły się one nim bawić.
- ▶ Nie wolno udostępniać urządzenia dzieciom; nie wolno pozostawiać go bez nadzoru. Nieużywane urządzenia należy przechowywać w bezpiecznym, niedostępnym dla dzieci miejscu.
- ▶ Nie stosować urządzenia w czasie deszczu i nie ładować akumulatora w czasie deszczu.
- ▶ Nie przechowywać urządzenia w deszczu ani w wilgotnym otoczeniu.
- ▶ Osoby, przebywające się w pobliżu, powinny zachować bezpieczną odległość od zakresu pracy urządzenia.
- ▶ **Należy uważać, aby między ostrza nie dostały się żadne elementy obce.** Elementy obce, tkwiące między nożami należy usunąć.
- ▶ Zwrócić uwagę, aby nie przeciąć niewidocznych przewodów sieciowych.
- ▶ **Wolną rękę trzymać w bezpiecznej odległości od zakresu pracy urządzenia. Nie dotykać ostrzy.** Są one ostre i mogą spowodować zranienia.
- ▶ Podczas obsługi urządzenia należy zachować daleko posuniętą ostrożność i uważać, by palce wolnej ręki (którymi przytrzymywane lub odsuwane są gałęzie) nie dostały się w zakres cięcia ostrzy.
- ▶ **Nie należy stosować siły podczas pracy z urządzeniem.** Może to spowodować poślizgnięcie się i skaleczenie lub przecięcie czegoś w sposób niezamierzony.
- ▶ Przed każdym użyciem należy dokładnie skontrolować ostrza.
- ▶ Ostrza należy traktować z dużą ostrożnością, aby uniknąć cięć lub skaleczeń.
- ▶ Po zakończeniu użytkowania, a także przed przystąpieniem do kontroli lub konserwacji, należy ostrza zablokować blokadą zabezpieczającą.
- ▶ Podczas pracy z urządzeniem, a także podczas prac konserwacyjnych i pielęgnacyjnych przy urządzeniu, należy zawsze nosić rękawice ochronne.
- ▶ Urządzenie należy stosować wyłącznie zgodnie z przeznaczeniem (zob. „Użycie zgodne z przeznaczeniem“).



Elektronarzędzie należy chronić przed wysokimi temperaturami, np. przed stałym nasłonecznieniem, przed ogniem, wodą i wilgocią. Istnieje ryzyko wybuchu.

- ▶ W przypadku uszkodzenia i niewłaściwego użytkowania akumulatora może dojść do wydzielania się gazów. Wywietrzyc pomieszczenie i w razie dolegliwości skonsultować się z lekarzem. Gazy mogą uszkodzić drogi oddechowe.

Wskazówki bezpieczeństwa dla ładowarek



Należy przeczytać wszystkie wskazówki i przepisy. Błędy w przestrzeganiu poniższych wskazówek mogą spowodować porażenie prądem, pożar i/lub ciężkie obrażenia ciała.

Należy starannie przechowywać niniejszą instrukcję.

Należy starannie przechowywać niniejszą instrukcję.

Ładowarkę wolno używać tylko wtedy, gdy jest się w stanie w pełni ocenić jej wszystkie funkcje, wykonywać na niej bez ograniczeń wszystkie czynności lub, gdy uprzednio uzyskało się odpowiednie instrukcje.



Chronić ładowarkę przed deszczem i wilgocią.

Przedostanie się wody do ładowarki zwiększa ryzyko porażenia prądem.

- ▶ **Elektronarzędzie wolno ładować tylko przy użyciu ładowarki załączonej w zestawie.**
- ▶ **Ładowarkę należy utrzymywać w czystości.** Zabrudzenie może stać się przyczyną porażenia elektrycznego.
- ▶ **Przed użyciem każdorazowo sprawdzić stan ładowarki, przewodu i wtyku. Nie używać ładowarki w przypadku stwierdzenia uszkodzeń. Nie otwierać samodzielnie ładowarki.**

Naprawa powinna zostać przeprowadzona wyłącznie przez wykwalifikowany personel serwisu przy użyciu oryginalnych części zamiennych. Uszkodzone ładowarki, przewody i wtyki zwiększają ryzyko porażenia elektrycznego.

- ▶ **Niniejsza ładowarka nie jest przewidziana do użytkowania przez dzieci lub osoby ograniczone fizycznie, emocjonalnie, lub psychicznie, a także przez osoby z niewystarczającym doświadczeniem i/lub niedostateczną wiedzą. Niniejsza ładowarka może być użytkowana przez dzieci powyżej lat 8, przez osoby ograniczone fizycznie, emocjonalnie, lub psychicznie, a także przez osoby z niewystarczającym doświadczeniem i/lub niedostateczną wiedzą tylko w przypadku, gdy dzieci lub osoby te znajdują się pod nadzorem osoby odpowiedzialnej za ich bezpieczeństwo lub gdy zostały one poinstruowane, jak w bezpieczny sposób posługiwać się niniejszą ładowarką i jakie ewentualne niebezpieczeństwa związane są z jej użytkowaniem. W przeciwnym wypadku istnieje niebezpieczeństwo niewłaściwego zastosowania, a także możliwość doznania urazów.**
- ▶ **Dzieci powinny znajdować się pod nadzorem.** Tylko w ten sposób można zagwarantować, że nie będą się one bawiły ładowarką.

Symbole

Następujące symbole mają istotne znaczenie podczas czytania i zrozumienia instrukcji eksploatacji. Należy zapamiętać te symbole i ich znaczenia. Właściwa interpretacja symboli sprzyja lepszemu i bezpieczniejszemu użytkowaniu elektronarzędzia.

Symbol	Znaczenie
	Zakładać okulary ochronne.
	Ładowarkę należy stosować tylko w suchych pomieszczeniach.
	Kierunek reakcji
	Kierunek ruchu
	Dozwolone czynności
	Zabronione czynności
	Osprzęt

Użycie zgodne z przeznaczeniem

Narzędzie przeznaczone jest do cięcia w prywatnym zakresie roślin i gałęzi o średnicy nieprzekraczającej 25 mm (20 mm w przypadku miękkiego drzewa).

Zakres dostawy

Urządzenie należy ostrożnie wyjąć z opakowania i upewnić się, czy w opakowaniu znajdują się następujące elementy:

- EasyPrune
- Ładowarka
- Instrukcja obsługi

W przypadku stwierdzenia braku lub uszkodzenia któregoś z elementów, należy zwrócić się do punktu zakupu urządzenia.

Przedstawione graficznie komponenty

Numeracja przedstawionych graficznie komponentów odnosi się do schematu elektronarzędzia na stronach graficznych.

- 1 Ostrze wymienne
- 2 Przeciwostrze
- 3 Ostrze do cięcia drutu
- 4 Sprężyna
- 5 Gniazdo ładowarki
- 6 Blokada zabezpieczająca
- 7 Wspomaganie przełącznikiem suwakowym

8 Wskaźnik stanu naładowania akumulatora

9 Śruba zamocowania ostrza

10 Wtyczka ładowania ładowarki

11 Ładowarka

12 Gniazdo mocowania ostrza

Osprzęt ukazany na rysunkach lub opisany w instrukcji użytkowania nie wchodzi w standardowy zakres dostawy. Kompletny asortyment osprzętu można znaleźć w naszym katalogu osprzętu.

Dane techniczne

Akumulatorowe nożyce ogrodowe		EasyPrune
Numer katalogowy		3 600 HB2 0..
Napięcie znamionowe	V	3,6
maks. wydajność cięcia	mm	20 (Twarde drzewo)
	mm	25 (Miękkie drzewo)
Maks. liczba cięć na jedno ładowanie akumulatora		450
Ciężar odpowiednio do EPTA-Procedure 01:2014	kg	0,49
Dopuszczalna temperatura otoczenia		
- podczas ładowania	°C	0... +45
- podczas pracy i podczas przechowywania	°C	-20... +50
Akumulator		litowo-jonowy
Pojemność	Ah	1,5
Energia	Wh	5,4
Liczba ogniw akumulatora		1
Ładowarka		
Numer katalogowy		1 600 A00 3RK (EU)
		1 600 A00 48V (UK)
		1 600 A00 48U (AUS)
Czas ładowania	h	3,5
Ciężar odpowiednio do EPTA-Procedure 01:2014	kg	0,06
Klasa ochrony		□/II

* ograniczona wydajność w przypadku temperatur < 0 °C

* Ochrona przed przegrzaniem powoduje wyłączenie się elektronarzędzia przy temperaturze > +65 °C.

Informacja na temat hałasu i wibracji

Emisja hałasu została określona zgodnie z EN 62841-1.

Typowy dla tego elektronarzędzia wartości poziom ciśnienia akustycznego, skorygowany charakterystyką częstotliwościową A nie przekracza 70 dB(A).

Wartości łączne drgań a_h (suma wektorowa z trzech kierunków) i niepewność pomiaru K oznaczone zgodnie z normą EN 62841-1 wynoszą:

$a_h < 2,5 \text{ m/s}^2$, $K = 1,5 \text{ m/s}^2$.

106 | Polski

Poziom drgań podany w tych wskazówkach został pomierzony zgodnie z wymaganiami normy EN 62841 dotyczącej procedury pomiarów i można go użyć do porównywania elektronarzędzi. Można go też użyć do wstępnej oceny ekspozycji na drgania.

Podany poziom drgań jest reprezentatywny dla podstawowych zastosowań elektronarzędzia. Jeżeli elektronarzędzie użyte zostanie do innych zastosowań, z innymi narzędziami roboczymi, z różnym osprzętem, a także jeśli nie będzie wystarczająco konserwowane, poziom drgań może odbiegać od podanego. Podane powyżej przyczyny mogą spowodować podwyższenie ekspozycji na drgania podczas całego czasu pracy.

Aby dokładnie ocenić ekspozycję na drgania, trzeba wziąć pod uwagę także okresy, gdy urządzenie jest wyłączone, lub gdy jest wprawdzie włączone, ale nie jest używane do pracy. W ten sposób łączna (obliczana na pełny wymiar czasu pracy) ekspozycja na drgania może okazać się znacznie niższa. Należy wprowadzić dodatkowe środki bezpieczeństwa, mające na celu ochronę operatora przed skutkami ekspozycji na drgania, np.: konserwacja elektronarzędzia i narzędzi roboczych, zabezpieczenie odpowiedniej temperatury rąk, ustalenie kolejności operacji roboczych.

Ładowanie akumulatora (zob. rys. A)

► **Zwróć uwagę na napięcie w sieci!** Napięcie źródła prądu musi zgadzać się z danymi na tabliczce znamionowej ładowarki. Ładowarki o napięciu 230 V można podłączyć do sieci 220 V.

Wskazówka: W momencie dostawy akumulator jest naładowany częściowo. Aby zagwarantować wykorzystanie najwyższej wydajności akumulatora, należy przed pierwszym użyciem całkowicie naładować akumulator.

Akumulator litowo-jonowy można doładować w dowolnej chwili, nie powodując tym skrócenia jego żywotności. Przerwanie procesu ładowania nie niesie za sobą ryzyka uszkodzenia ogniw akumulatora.

Der Li-Ionen-Akku ist gegen Tiefentladung geschützt. Gdy akumulator jest rozładowany, cięcie ze wspomaganie zostaje wyłączone. Narzędzie ogrodowe można nadal użytkować do wszystkich średnic, stosując tryb ręczny.

Akumulator należy doładować, gdy podczas cięcia wskaźnik naładowania **8** rozbłyśka na krótko czerwonym światłem.

Proces ładowania rozpoczyna się z chwilą włożenia wtyczki do gniazda sieciowego, a wtyku ładowania **10** do gniazda **5** umieszczonego u góry uchwytu.

Gniazdo **5** jest dostępne tylko po zamknięciu blokady **6**.

Wskaźnik naładowania akumulatora **8** ukazuje stopień naładowania akumulatora. Podczas trwającego procesu ładowania wskaźnik wolno miga kolorem zielonym. Gdy wskaźnik naładowania akumulatora świeci się **zielonym światłem ciągłym**, oznacza to, że akumulator jest całkowicie naładowany.

Podczas ładowania nagrzewa się rękojeść elektronarzędzia. Jest to zjawisko normalne.

W przypadku dłuższych przerw w użytkowaniu należy odłączyć ładowarkę od sieci.

► Chronić ładowarkę przed wilgocią!

Przestrzegać wskazówek dotyczących usuwania odpadów.

Wskaźnik stanu naładowania akumulatora

Wskaźnik naładowania akumulatora **8** ukazuje stan naładowania akumulatora:

Wskaźnik LED	Pojemność
Światło ciągłe zielone	≥ 35 %
Zielone migające światło	5 – 35 %
Jedno rozbłyśnięcie czerwonym światłem	0 – 5 %

Praca

Zwolnienie blokady (zob. rys. B1)

Blokadę **6** zwalnia się, przesuwając ją do tyłu. Odblokowane narzędzie jest gotowe do pracy.

Blokowanie

Po zakończeniu pracy należy ścisnąć oba uchwyty i zablokować je **6** przez przesunięcie blokady do przodu. Nieużywane nożyce należy zawsze blokować.

Chwytywanie narzędzia (zob. rys. B2 – B4)

Narzędzie ogrodowe należy trzymać w za przednią jego część, jak ukazano na rysunku. Nie wolno trzymać narzędzia za tylną część uchwytów, nie wolno też wsuwać palca (-ów) między uchwyty.

Cięcie ze wspomaganie (zob. rys. B)

Narzędzie ogrodowe wspomaga operatora podczas cięcia. Narzędzie należy stosować, jak zwykłe nożyce ogrodowe.

Tnie ono w trybie ręcznym bez wspomagania do momentu przekroczenia określonej średnicy cięcia. Przy większych średnicach cięcia, wbudowany silnik włącza automatycznie wspomaganie. Dźwięk wydawany podczas cięcia ze wspomaganie jest normalnym zjawiskiem.

Wspomaganie włączone jest tak długo, jak długo wywierany jest nacisk na uchwyty. **Po ustaniu nacisku narzędzie ogrodowe wyłącza się.**

Wspomaganie cięcia można ustawić w trzech stopniach: niski stopień, średni i wysoki. Gdy włączony jest stopień niski (**a**) wspomaganie włącza się dopiero w przypadku większych średnic lub/i podczas cięcia twardego drewna (starsze konary). Na średnim stopniu (**b**) wspomaganie włącza się już w przypadku średnich średnic lub/i podczas cięcia twardego drewna (1–2-letnie konary). Na najwyższym stopniu (**c**) wspomaganie włącza się nawet w przypadku małych średnic.

Wskazówki dotyczące pracy

Wskazówki dotyczące cięcia roślin drzewiastych (zob. rys. C1 – C10)

Urządzenia nie wolno obsługiwać znajdując się w niestabilnej pozycji. Może to stać się przyczyną poważnych obrażeń ciała.

Wolną rękę trzymać w bezpiecznej odległości od zakresu pracy urządzenia. Nie dotykać ostrzy. Są one ostre i mogą spowodować zranienia.

C1 Podczas cięcia należy zawsze nosić rękawice ochronne.

C2 Nie należy ciąć zbyt blisko pnia, tak aby miejsce cięcia mogło się „zagoić“.

C3 Cięcia należy dokonywać zawsze 8 mm powyżej pączka.

C4 Ciąć należy od pączka, tak by deszcz mógł swobodnie spływać.

C5 Jeżeli chcemy usnąć cały pęd, należy go odciąć przy rozgałęzieniu.

C6 Ostrza nożyc nie wolno wbijać w ziemię w celu cięcia pędów korzeni.

C7 Gałęzie należy odcinać pojedynczo, w sposób pokazany na rysunku.

C8 Należy usuwać byt gęsto rosnące lub krzyżujące się gałęzie.

C9 Należy usuwać zbyt cienki lub słaby porost.

C10 Zawsze należy usuwać obumarłe, uszkodzone lub chore gałęzie.

Lokalizacja usterek



Poniższa tabelka zawiera informacje pomocne przy usuwaniu usterek. Wskaźnik naładowania akumulatora dostarcza dodatkowych informacji, które mogą być przydatne podczas rozpoznawania usterki lub zakłócenia.

Symptomy	Możliwa przyczyna	Usunięcie usterki
Narzędzie ogrodowe zatrzymuje się podczas cięcia	Za słaby nacisk na uchwyty	Docisnąć uchwyty do siebie podczas cięcia Mocniej docisnąć uchwyty
Ostrza blokują się w grubym konarze	Słaba moc akumulatora Za twarde drewno Za duża średnica Niewłaściwa pozycja cięcia	Narzędzie należy trzymać wyłącznie za górny uchwyt i uwolnić, przesuwając ostrza w tę i z powrotem Ewentualnie naładować akumulator
Cięcia ze wspomaganiem nie da się uruchomić, jeżeli podczas cięcia miga dioda LED		
Dioda miga trzykrotnie na czerwono	Cięte drewno jest za grube/za twarde Za niska moc akumulatora	Spróbować przeciąć cieńszą gałąź Naładować akumulator
Dioda miga dwukrotnie na czerwono	Zbyt wysoka temperatura akumulatora Zbyt niska temperatura akumulatora	Za wysoka temperatura otoczenia (narzędzia ogrodowego nie wolno wystawiać na bezpośrednie działanie promieni słonecznych) Odczekać 10–15 minut, aż akumulator się ochłodzi Za niska temperatura otoczenia (narzędzia ogrodowego nie wolno stosować przy temperaturze niższej niż -20°C) Nieużywane nożyce należy zawsze przechowywać w pomieszczeniach zamkniętych
Dioda miga raz na czerwono	Za niska moc akumulatora	Naładować akumulator
Dioda świeci się na zielono, a następnie miga szybko czerwonym światłem	Wspomaganie jest uszkodzone	Zwrócić się do punktu serwisowego

108 | Polski

Symptomy	Możliwa przyczyna	Usunięcie usterki
Po zakończeniu cięcia dioda miga szybko czerwonym światłem	Odstęp czasu między cięciami jest zbyt krótki	Między dwoma następującymi po sobie cięciami należy zachować pewien odstęp czasu

Konserwacja i czyszczenie



Ostrzeżenie! Przed przystąpieniem do jego konserwacji lub czyszczenia narzędzia przełącznik wspomagania należy ustawić 7 w pozycji „a”. (zob. rys. B)

Utrzymywanie elektronarzędzia w czystości gwarantuje jego prawidłowe funkcjonowanie i bezpieczną pracę.

Podczas pracy z urządzeniem, a także podczas prac konserwacyjnych i pielęgnacyjnych przy urządzeniu, należy zawsze nosić rękawice ochronne.

W razie awarii akumulatora należy zwrócić się do autoryzowanego serwisu elektronarzędzi Bosch.

Sprężyna 4 zamocowana między uchwytami jest NIE wymienna i NIE NALEŻY jej wyjmować. Niezastosowanie się do tego ostrzeżenia może stać się przyczyną ciężkich obrażeń.

Wymiana ostrza (zob. rys. D1 – D4)

Ostrze wymienne F 016 800 475

Odblokować narzędzie ogrodowe 6 i ustawić przełącznik wspomagania 7 w ukazanej pozycji.

Za pomocą załączonego klucza do śrub z gniazdem sześciokątnym wykręcić śrubę 9 wraz z gniazdem 12, a następnie wyjąć ostrze.

Osadzić nowe ostrze 1, jak ukazano na rysunku. Ponownie zamocować gniazdo 12 wraz ze śrubą 9 i dokręcić śrubę za pomocą klucza sześciokątnego

Po zakończeniu użytkowania/Przechowywanie

Oczyścić dokładnie zewnętrzne elementy narzędzia ogrodowego za pomocą miękkiej szcztotki i ściereczki. Nie używać wody ani środków, zawierających rozpuszczalnik lub substancje polerujące. Dokładnie usunąć wszystkie zanieczyszczenia.

Przechowywać urządzenie po spryskaniu ostrzy olej do konserwacji.

Narzędzie ogrodowe należy przechowywać w bezpiecznym, suchym i niedostępnym dla dzieci miejscu, po uprzednim zabezpieczeniu go blokadą 6. **Nieużytkowanego narzędzia nie wolno pozostawiać bez nadzoru.** Nie wolno umieszczać żadnych przedmiotów na narzędziu ogrodowym.

Obsługa klienta oraz doradztwo dotyczące użytkowania

www.bosch-garden.com

Przy wszystkich zgłoszeniach oraz zamówieniach części zamiennych konieczne jest podanie 10-cyfrowego numeru katalogowego elektronarzędzia zgodnie z danymi na tabliczce znamionowej.

Polska

Robert Bosch Sp. z o.o.

BSC

Ul. Szyszkowa 35/37

02-285 Warszawa

Na www.bosch-pt.pl znajdą Państwo wszystkie szczegóły dotyczące usług serwisowych online.

Tel.: +48 227 154460

Faks: +48 227 154441

E-Mail: bsc@pl.bosch.com

www.bosch-pt.pl

Transport

Załączone w dostawie akumulatory litowo jonowe podlegają wymaganiom przepisów dotyczących towarów niebezpiecznych. Akumulatory mogą być transportowane drogą lądową przez użytkownika bez konieczności spełnienia jakichkolwiek dalszych warunków.

W przypadku przesyłki przez osoby trzecie (np. transport drogą powietrzną lub za pośrednictwem firmy spedycyjnej) należy dostosować się do szczególnych wymogów dotyczących opakowania i znaczenia towaru. W takim wypadku podczas przygotowywania towaru do wysyłki należy skonsultować się z ekspertem d/s towarów niebezpiecznych.

Usuwanie odpadów



Elektronarzędzia, akumulatory, osprzęt i opakowanie należy oddać do powtórnego przetworzenia zgodnego z obowiązującymi przepisami w zakresie ochrony środowiska.



Elektronarzędzia i akumulatora/baterii nie wolno wyrzucać do odpadów domowych!

Tylko dla państw należących do UE:

Zgodnie z europejską wytyczną 2012/19/UE, niezdatne do użytku elektronarzędzia, a zgodnie z europejską wytyczną 2006/66/WE uszkodzone lub zużyte akumulatory/baterie, należy zbierać osobno i doprowadzić do ponownego przetworzenia zgodnego z zasadami ochrony środowiska.

Akumulatory/Baterie:

Li-Ion:

Proszę stosować się do wskazówek, znajdujących się w rozdziale „Transport”, str. 108.

► **Wbudowane akumulatory wolno wyjmować tylko i wyłącznie przez wykwalifikowany personel w celu ich utylizacji.** Otwieranie skorupy obudowy może spowodować trwałe uszkodzenie elektronarzędzia.

Aby vyjáč akumulátor z nástroja ogrodowego, należy go uprzednio całkowicie rozładować. Jedną z możliwości rozładowania akumulatora jest cięcie gałęzi o dużej średnicy, przy czym przełącznik wspomagania **7** należy umieścić w pozycji c. Zdjąć ostrze zgodnie z zaleceniami umieszczonymi w rozdziale „Konserwacja i czyszczenie”. Zdjąć górną część pokrywy po uprzednim wykręceniu śrub, a następnie odłączyć białą wtyczkę od systemu elektronicznego. Wykręcić śruby, a następnie wyjáč akumulátor. Aby uniknąć zwarcia, odłączyć łącza akumulatora i zaizolować bieguny. Także po pełnym rozładowaniu, w akumulátorze pozostał ładunek resztkowy, który w przypadku zwarcia może zostać uwolniony.

Zastrzeżenie: **Zastrzeżenie: prawo dokonywania zmian.**

Česky

Bezpečnostní upozornění

Vysvětlivky obrázkových symbolů



Pročtěte si návod k použití.



Všeobecné upozornění na nebezpečí.



Nebezpečí na základě otáčejícího se nože. Zatímco zahradní nářadí běží, nedávejte ruce ani nohy do otvoru.



Elektronářadí nepoužívejte za deště a ani jej nevystavujte dešti.

Obecné bezpečnostní pokyny pro elektronářadí

VAROVÁNÍ **Přečtěte si všechny bezpečnostní pokyny, výstrahy, zobrazení a specifikace k tomuto elektronářadí.** Nedodržování všech níže uvedených pokynů může mít za následek úraz elektrickým proudem, požár a/nebo těžké poranění.

Všechny pokyny a výstrahy uchovejte pro budoucí potřebu.

Termín „elektronářadí“ v pokynech se vztahuje na vaše elektrické (kabelové) nebo akumulátorové (bez kabelové) elektronářadí.

Bezpečnost pracovního místa

- ▶ **Udržujte pracovní místo čisté a dobře osvětlené.** Nepořádek nebo neosvětlené pracovní oblasti mohou vést k úrazům.
- ▶ **S elektronářadím nepracujte v prostředí ohroženém explozí, kde se nacházejí hořlavé kapaliny, plyny nebo prach.** Elektronářadí vytváří jiskry, které mohou prach nebo páry zapálit.

- ▶ **Děti a jiné osoby udržujte při použití elektronářadí daleko od vašeho pracovního místa.** Při rozptýlení můžete ztratit kontrolu nad strojem.

Elektrická bezpečnost

- ▶ **Připojovací zástrčka elektronářadí musí lícovat se zásuvkou. Zástrčka nesmí být žádným způsobem upravena. Společně s elektronářadím s ochranným uzemněním nepoužívejte žádné adaptérové zástrčky.** Neupravené zástrčky a vhodné zásuvky snižují riziko zásahu elektrickým proudem.
- ▶ **Zabraňte kontaktu těla s uzemněnými povrchy, jako např. potrubí, topení, sporáky a chladničky.** Je-li Vaše tělo uzemněno, existuje zvýšené riziko zásahu elektrickým proudem.
- ▶ **Chraňte stroj před deštěm a vlhkem.** Vniknutí vody do elektronářadí zvyšuje nebezpečí zásahu elektrickým proudem.
- ▶ **Dbejte na účel kabelu, nepoužívejte jej k nošení či zavěšení elektronářadí nebo k vytažení zástrčky ze zásuvky. Udržujte kabel daleko od tepla, oleje, ostrých hran nebo pohyblivých dílů stroje.** Poškozené nebo spletené kabely zvyšují riziko zásahu elektrickým proudem.
- ▶ **Pokud pracujete s elektronářadím venku, použijte pouze takové prodlužovací kabely, které jsou způsobilé i pro venkovní použití.** Použití prodlužovacího kabelu, jež je vhodný pro použití venku, snižuje riziko zásahu elektrickým proudem.
- ▶ **Pokud se nelze vyhnout provozu elektronářadí ve vlhkém prostředí, použijte proudový chránič.** Nasazení proudového chrániče snižuje riziko zásahu elektrickým proudem.

Bezpečnost osob

- ▶ **Buďte pozorní, dávejte pozor na to, co děláte a přistupujte k práci s elektronářadím rozumně. Nepoužívejte žádné elektronářadí pokud jste unaveni nebo pod vlivem drog, alkoholu nebo léků.** Moment nepozornosti při použití elektronářadí může vést k vážným poraněním.
- ▶ **Noste osobní ochranné pomůcky a vždy ochranné brýle.** Nošení osobních ochranných pomůcek jako maska proti prachu, bezpečnostní obuv s protiskluzovou podrážkou, ochranná přilba nebo sluchátka, podle druhu nasazení elektronářadí, snižují riziko poranění.
- ▶ **Zabraňte neúmyslnému uvedení do provozu. Přesvědčte se, že je elektronářadí vypnuté dříve než jej uchopíte, poneseťe či připojíte na zdroj proudu a/nebo akumulátor.** Máte-li při nošení elektronářadí prst na spínači nebo pokud stroj připojíte ke zdroji proudu zapnutý, pak to může vést k úrazům.
- ▶ **Než elektronářadí zapnete, odstraňte seřizovací nástroje nebo šroubováky.** Nástroj nebo klíč, který se nachází v otáčivém dílu stroje, může vést k poranění.
- ▶ **Vyvarujte se abnormálního držení těla. Zajistěte si bezpečný postoj a udržujte vždy rovnováhu.** Tím

110 | Čeština

můžete elektronářadí v neočekávaných situacích lépe kontrolovat.

- ▶ **Noste vhodný oděv. Nenoste žádný volný oděv nebo šperky. Vlasy a oděv udržujte daleko od pohyblivých se dílů.** Volný oděv, šperky nebo dlouhé vlasy mohou být zachyceny pohyblivými se díly.
- ▶ **Lze-li namontovat odsávací či zachycující přípravky, přesvědčte se, že jsou připojeny a správně použity.** Použití odsávání prachu může snížit ohrožení prachem.
- ▶ **Dbejte na to, abyste při častém používání nářadí nebyli méně ostražití a nezapomínali na bezpečnostní zásady.** Nedbalé ovládání může způsobit těžké poranění za zlomek sekundy.

Svědomitě zacházení a používání elektronářadí

- ▶ **Stroj nepřetěžujte. Pro svou práci použijte k tomu určené elektronářadí.** S vhodným elektronářadím budete pracovat v udané oblasti výkonu lépe a bezpečněji.
- ▶ **Nepoužívejte žádné elektronářadí, jehož spínač je vadný.** Elektronářadí, které nelze zapnout či vypnout je nebezpečné a musí se opravit.
- ▶ **Než provedete seřízení stroje, výměnu dílů příslušenství nebo stroj odložíte, vytáhněte zástrčku ze zásuvky a/nebo odstraňte odpojitelny akumulátor.** Toto preventivní opatření zabrání neúmyslnému zapnutí elektronářadí.
- ▶ **Uchovávejte nepoužívané elektronářadí mimo dosah dětí. Nenechte stroj používat osobám, které se strojem nejsou seznámeny nebo nečetly tyto pokyny.** Elektronářadí je nebezpečné, je-li používáno nezkušenými osobami.
- ▶ **Pečujte o elektronářadí a příslušenství svědomitě. Zkontrolujte, zda pohyblivé díly stroje bezvadně fungují a nevzpříčují se, zda díly nejsou zlomené nebo poškozené tak, že je omezena funkce elektronářadí. Poškozené díly nechte před nasazením stroje opravit.** Mnoho úrazů má příčinu ve špatně udržovaném elektronářadí.
- ▶ **Řezné nástroje udržujte ostré a čisté.** Pečlivě ošetřované řezné nástroje s ostrými řeznými hranami se méně vzpříčují a dají se lehčeji vést.
- ▶ **Používejte elektronářadí, příslušenství, nasazovací nástroje apod. podle těchto pokynů. Respektujte přitom pracovní podmínky a prováděnou činnost.** Použití elektronářadí pro jiné než určující použití může vést k nebezpečným situacím.
- ▶ **Udržujte rukojeti a úchytné plochy suché, čisté a bez oleje a maziva.** Kluzké rukojeti a úchytné plochy neumožňují bezpečnou manipulaci a ovládání nářadí v neočekávaných situacích.

Svědomitě zacházení a používání akumulátorového nářadí

- ▶ **Akumulátory nabíjejte pouze v nabíječce, která je doporučena výrobcem.** Pro nabíječku, která je vhodná pro určitý druh akumulátorů, existuje nebezpečí požáru, je-li používána s jinými akumulátory.

- ▶ **Do elektronářadí používejte pouze k tomu určené akumulátory.** Použití jiných akumulátorů může vést k poraněním a požárům.
- ▶ **Nepoužívaný akumulátor uchovávejte mimo kancelářské sponky, mince, klíče, hřebíky, šrouby nebo jiné drobné kovové předměty, které mohou způsobit přemostění kontaktů.** Zkrat mezi kontakty akumulátoru může mít za následek popáleniny nebo požár.
- ▶ **Při špatném použití může z akumulátoru vytéci kapalina. Zabraňte kontaktu s ní. Při náhodném kontaktu opláchněte místo vodou. Pokud kapalina vnikne do očí, navštivte navíc i lékaře.** Vytékající akumulátorová kapalina může způsobit podráždění pokožky nebo popáleniny.
- ▶ **Nepoužívejte akumulátor nebo nářadí, které jsou poškozené nebo upravené.** Poškozené nebo upravené akumulátory se mohou chovat nepředvídaně a způsobit požár, výbuch nebo poranění.
- ▶ **Nevystavujte akumulátor nebo nářadí ohni nebo nadměrné teplotě.** Vystavení ohni nebo teplotě nad 130 °C může způsobit výbuch.
- ▶ **Dodržujte všechny pokyny pro nabíjení a nenabíjejte akumulátor nebo nářadí mimo teplotní rozsah uvedený v pokynech.** Nesprávné nabíjení nebo nabíjení při teplotách mimo uvedený rozsah může poškodit akumulátor a zvýšit riziko požáru.

Servis

- ▶ **Nechte své elektronářadí opravit pouze kvalifikovaným odborným personálem a pouze s originálními náhradními díly.** Tím bude zajištěno, že bezpečnost stroje zůstane zachována.
- ▶ **Nikdy neprovádějte servis poškozených akumulátorů.** Servis akumulátorů by měl provádět pouze výrobce nebo autorizovaná opravna.

Bezpečnostní upozornění pro akumulátorové zahradní nůžky

- ▶ Tento stroj není určen k tomu, aby jej používaly osoby (včetně dětí) s omezenými fyzickými, smyslovými a duševními schopnostmi nebo nedostatečnými zkušenostmi a/nebo nedostatečnými vědomostmi, možné je to pouze tehdy, budou-li pro svou bezpečnost pod dohledem kompetentní osoby nebo od ní obdrží pokyny, jak stroj používat. Děti by měly být pod dohledem, aby bylo zajištěno, že si se strojem nehrají.
- ▶ Nedovolte dětem stroj používat; neponechávejte stroj bez dozoru a nepoužívané stroje uschovávejte na bezpečném místě mimo dosah dětí.
- ▶ Stroj nepoužívejte za deště a ani akumulátor za deště nenabíjejte.
- ▶ Stroj neuchovávejte na dešti a ani ve vlhkém prostředí.
- ▶ Nablízku stojící osoby zadržte v bezpečné vzdálenosti vůči pracovní oblasti.

- ▶ **Dbejte na to, aby se mezi čepele nedostaly žádné cizí předměty.** Takové předměty mezi čepelemi odstraňte.
- ▶ Dbejte na to, aby se nepřetály žádné skryté elektrické kabely.
- ▶ **Držte svou volnou ruku v bezpečné vzdálenosti vůči pracovní oblasti. Nedotýkejte se čepelí.** Čepele jsou velmi ostré a můžete se o ně říznout.
- ▶ Buďte při provozu stroje soustředění a dbejte na to, aby prsty Vaší volné ruky, kterou držíte či přitahujete stříhané větvičky, nebyly vystaveny střížným nožům.
- ▶ **Na stroj neuplatňujte žádné násilí.** Můžete sklouznout a poranit se nebo nechtěně něco jiného přetnout.
- ▶ Před každým začátkem práce pečlivě zkontrolujte čepele.
- ▶ S čepelemi zacházejte s maximální opatrností, aby se zabránilo říznutím či poraněním od čepelí.
- ▶ Bezpečnostní zámek zajistěte po každém použití a dříve, než budete chtít provést kontrolu nebo údržbu.
- ▶ Když chcete se strojem pracovat nebo provést práce údržby nebo čištění, vždy noste ochranné rukavice.
- ▶ Stroj používejte pouze k pracem pro něj určeným (viz „Určující použití“).



Chraňte elektronářadí před horkem, např. i před trvalým slunečním zářením, před ohněm, vodou a vlhkostí. Existuje nebezpečí výbuchu.

- ▶ **Při poškození a nesprávném použití akumulátoru mohou vystupovat páry. Přivádějte čerstvý vzduch a při potížích vyhledejte lékaře.** Páry mohou dráždit dýchací cesty.

Bezpečnostní upozornění pro nabíječky



Čtete všechna varovná upozornění a pokyny. Zanedbání při dodržování varovných upozornění a pokynů mohou mít za následek úraz elektrickým proudem, požár a/nebo těžká poranění.

Tyto pokyny dobře uschovejte.

Nabíječku používejte jen tehdy, pokud můžete všechny funkce plně odhadnout a bez omezení provést nebo jste obdrželi příslušné pokyny.









Chraňte nabíječku před deštěm a vlhkem. Vniknutí vody do nabíječky zvyšuje riziko úrazu elektrickým proudem.

- ▶ **Elektrické nářadí nabíjete pouze společně dodanou nabíječkou.**
- ▶ **Udržujte nabíječku čistou.** Znečištěním vzniká nebezpečí úrazu elektrickým proudem.
- ▶ **Před každým použitím zkontrolujte nabíječku, kabel a zástrčku. Pokud jste zjistili závady, nabíječku nepoužívejte. Nabíječku sami neotvírejte a nechte ji opravit pouze kvalifikovaným odborným personálem a originálními náhradními díly.** Poškozená nabíječka, kabel a zástrčka zvyšují riziko úrazu elektrickým proudem.
- ▶ **Tato nabíječka není určena k tomu, aby ji používaly děti a osoby s omezenými fyzickými, smyslovými nebo duševními schopnostmi nebo nedostatečnými zkušenostmi a vědomostmi. Tuto nabíječku mohou používat děti od 8 let a osoby s omezenými fyzickými, smyslovými nebo duševními schopnostmi nebo nedostatečnými zkušenostmi a vědomostmi pouze tehdy, pokud na ně dohlíží osoba zodpovědná za jejich bezpečnost nebo pokud je tato osoba instruovala ohledně bezpečného zacházení s nabíječkou a chápou nebezpečí, která jsou s tím spojená.** V opačném případě hrozí nebezpečí nesprávné obsluhy a zranění.
- ▶ **Děti musí být pod dozorem.** Tak bude zajištěno, že si děti nebudou s nabíječkou hrát.

112 | Čeština

Symbyoly

Následující symboly mají význam pro čtení a pochopení návodu k provozu. Zapamatujte si symboly a jejich význam. Správná interpretace symbolů Vám pomůže elektronářadí lépe a bezpečněji používat.

Symbol	Význam
	Noste ochranné brýle.
	Nabíječku použijte pouze v suchých prostorech.
	Směr reakce
	Směr pohybu
	Dovolené počinání
	Zakázané počinání
	Příslušenství

Určené použití

Stroj je určen ke stříhání větví a rostlin s průměrem až 25 mm (20 mm do měkkého dřeva) v soukromém sektoru.

Obsah dodávky

Vyjměte stroj opatrně z obalu a zkontrolujte, zda jsou následující díly kompletní:

- EasyPrune
- Nabíječka
- Návod k obsluze

Pokud díly chybí nebo jsou poškozeny, obraťte se prosím na svého obchodníka.

Zobrazené komponenty

Číslování zobrazených komponent se vztahuje na zobrazení elektronářadí na grafické straně.

- 1 Vyměnitelná čepel
- 2 Protičepel
- 3 Stříhač drátu
- 4 Pružina
- 5 Zdířka nabíjecí zástrčky
- 6 Bezpečnostní zámek
- 7 Posuvný spínač podpory síly
- 8 Ukazatel stavu nabití akumulátoru
- 9 Šroub pro upevnění čepele

10 Nabíjecí zástrčka nabíječky

11 Nabíječka

12 Pouzdro pro upevnění čepelí

Zobrazené nebo popsané příslušenství nepatří k standardnímu obsahu dodávky. Kompletní příslušenství naleznete v našem programu příslušenství.

Technická data

Akumulátorové zahradní nůžky	EasyPrune	
Objednací číslo		3 600 HB2 0..
Jmenovité napětí	V	3,6
Max. střížný výkon	mm	20 (Tvrdé dřevo)
	mm	25 (Měkké dřevo)
Max. počet stříhů na nabití akumulátoru		450
Hmotnost podle EPTA-Procedure 01:2014	kg	0,49
Povolená teplota prostředí		
- při nabíjení	°C	0... +45
- při provozu ¹ a při skladování	°C	-20...+50
Akumulátor		Li-Ion
Kapacita	Ah	1,5
Energie	Wh	5,4
Počet článků akumulátoru		1
Nabíječka		
Objednací číslo		1 600 A00 3RK (EU)
		1 600 A00 48V (UK)
		1 600 A00 48U (AUS)
Doba nabíjení	h	3,5
Hmotnost podle EPTA-Procedure 01:2014	kg	0,06
Třída ochrany		□/II

¹ Omezený výkon při teplotách < 0 °C

² Ochrana proti přehřátí zastaví elektronářadí při teplotách > +65 °C.

Informace o hluku a vibracích

Hodnoty hlučnosti zjištěny podle EN 62841-1.

Hodnocená hladina akustického tlaku A elektronářadí je typicky menší než 70 dB(A).

Celkové hodnoty vibrací a_{hv} (vektorový součet tří os) a nepřesnost K stanoveny podle EN 62841-1:
 $a_{hv} < 2,5 \text{ m/s}^2$, $K = 1,5 \text{ m/s}^2$.

V těchto pokynech uvedená úroveň vibrací byla změřena podle měřicích metod normovaných v EN 62841 a může být použita pro vzájemné porovnání elektronářadí. Hodí se i pro předběžný odhad zatížení vibracemi.

Uvedená úroveň vibrací reprezentuje hlavní použití elektronářadí. Pokud se ovšem bude elektronářadí používat pro jiné práce, s odlišným příslušenstvím, s jinými nástroji nebo s nedostatečnou údržbou, může se úroveň vibrací lišit.

To může zatížení vibracemi po celou pracovní dobu zřetelně zvýšit.

Pro přesný odhad zatížení vibracemi by měly být zohledněny i doby, v nichž je nářadí vypnuté nebo sice běží, ale fakticky se nepoužívá. To může zatížení vibracemi po celou pracovní dobu zřetelně zredukovat.

Stanovte dodatečná bezpečnostní opatření k ochraně obsluhy před účinky vibrací, jako je např. údržba elektronářadí a nástrojů, udržování rukou v teple, organizace pracovních procesů.

Nabíjení akumulátoru (viz obr. A)

- **Dbejte síťového napětí!** Napětí zdroje proudu musí souhlasit s údaji na typovém štítku nabíječky. Nabíječky označené 230 V mohou být provozovány i při 220 V.

Upozornění: Akumulátor se expeduje částečně nabitý. Aby byl zaručen plný výkon akumulátoru, před prvním použitím jej plně nabijte.

Akumulátor Li-ion lze bez zkrácení životnosti kdykoli nabít. Přerušeni procesu nabíjení nepoškozuje akumulátor.

Akumulátor Li-ion je chráněn proti hlubokému vybití. Pokud je akumulátor vybitý, podpora síly stříhání se vypne a stroj lze nadále používat v manuálním režimu pro všechny průměry stříhu.

Akumulátor by se měl dobít, pokud ukazatel stavu nabití akumulátoru **8** během stříhání krátce červeně zabliká.

Proces nabíjení začíná, jakmile se zastrčí síťová zástrčka nabíječky do zásuvky a nabíjecí zástrčka **10** do zdířky **5** nahore na rukojeti.

Zdířka **5** je přístupná jen tehdy, pokud je bezpečnostní zámek **6** zajištěný.

Ukazatel stavu nabití akumulátoru **8** indikuje pokrok nabíjení. Při procesu nabíjení bliká ukazatel pomalu zeleně. Svítí-li ukazatel stavu nabití akumulátoru **trvale zeleně**, je akumulátor plně nabitý.

Při procesu nabíjení se zahřívá držadlo elektronářadí. To je normální.

Při delší době nepoužívání odpojte prosím nabíječku od sítě.

- **Chraňte nabíječku před vlhkem!**

Dbejte upozornění k zpracování odpadu.

Ukazatel stavu nabití akumulátoru

Ukazatel stavu nabití akumulátoru **8** indikuje při provozu stav nabití akumulátoru:

LED	Kapacita
Trvalé světlo zelené	≥ 35%
Blikající světlo zelené	5 – 35%
Jednotlivý záblesk, červený	0 – 5%

Provoz

Odjištění (viz obr. B1)

Deaktivujte bezpečnostní zámek **6** posunutím dozadu. Nářadí se otevře a je nyní připraveno k použití.

Zajištění

Po používání stiskněte rukojeti dohromady a zajištěte bezpečnostní zámek **6** posunutím dopředu. Zahradní nůžky při nepoužívání vždy zajištěte.

Poloha uchopení (viz obr. B2 – B4)

Držte zahradní nářadí v přední oblasti, jak je zobrazeno. Zahradní nářadí nadržte v zadní oblasti rukojeti nebo prstem (prsty) mezi rukojetmi.

Silou podpořené stříhání (viz obr. B)

Zahradní nářadí podporuje obsluhu při stříhání. Používá se jako běžné zahradní nůžky a stříhá v manuálním režimu bez silové podpory dokud není překročen určitý průměr větvičky. Při větších průměrech větví zapne integrovaný motor podporu síly. Vznik hluku při silou podporovaném stříhání je normální.

Silová podpora pracuje jen dokud působí síla na rukojeti. **Bez tlaku na rukojeti se zahradní nářadí zastaví.**

Silovou podporu lze nastavit ve třech stupních: nízká, střední a velká. V nízkém stupni (**a**) startuje podpora síly teprve u větších průměrů a / nebo tvrdšího dřeva (u starších větví). Ve středním stupni (**b**) startuje podpora síly u středních průměrů a / nebo tvrdšího dřeva (1 – 2 -leté větve). Ve velkém stupni (**c**) startuje podpora síly již u malých průměrů.

Pracovní pokyny

Tipy pro stříhání mlází (viz obr. C1 – C10)

Stroj neovládejte v nepříznivém postoji. To může vést k těžkým poraněním.

Držte svou volnou ruku v bezpečné vzdálenosti vůči pracovní oblasti. Nedotýkejte se čepelí. Čepele jsou velmi ostré a můžete se o ně říznout.

- C1** Během stříhání vždy noste ochranné rukavice.
- C2** Stříh neprovádějte příliš blízko kmene, aby se místo stříhu mohlo zahojit.
- C3** Stříh umístěte vždy 8 mm nad pupen.
- C4** Stříh by měl klesat od pupene pryč, aby déšť mohl odtékat.
- C5** Pokud odstraňujete kompletní výhonek, sestříhňte jej až u jeho rozvětvení.
- C6** Nestrkejte čepele zahradních nůžek do země, abyste zastříhli kořenové výhonky.
- C7** Stříhejte větvoví jednotlivě, jak je zobrazeno.
- C8** Odstraňte příliš silné výrůstky nebo křížící se větve.
- C9** Odstraňte tenké či slabé výrůstky.
- C10** Principiálně odstraňte odumřelé, poškozené nebo nemocné větve.

114 | Čeština

Hledání závad



Následující tabulka obsahuje všeobecné informace pro odstranění závady. Ukazatel stavu nabití akumulátoru poskytuje dodatečné informace, jež lze použít k identifikaci závady nebo problému.

Příznaky	Možná příčina	Náprava
Zahradní nářadí se při stříhání zastaví	Příliš malý tlak na rukojeti	Stiskněte rukojeti během stříhání dohromady Stiskněte rukojeti pevněji dohromady Přepněte sílu podporované stříhání na vyšší stupeň pomocí spínače 7
Čepele se sevřely v silné větvi	Nízká kapacita akumulátoru Příliš tvrdé dřevo Příliš velký průměr Nesprávná poloha stříhání	Podržte zahradní nářadí jen na horní rukojeti a uvolněte jej tím, že pohybujete čepelemi sem a tam Je-li zapotřebí, nabijte akumulátor
Sílu podporované stříhání nelze aktivovat, pokud při stříhání bliká LED:		
LED bliká 3 krát červeně	Stříhané dřevo je příliš silné / tvrdé Příliš nízké nabití akumulátoru	Zkuste stříh v tenčí oblasti větve Akumulátor nabijte
LED bliká 2 krát červeně	Příliš vysoká teplota akumulátoru Příliš nízká teplota akumulátoru	Příliš vysoká okolní teplota (zahradní nářadí nevystavujte přímému slunečnímu záření) Vyčkejte 10–15 minut, aby akumulátor vychladl Příliš nízká okolní teplota (zahradní nářadí nepoužívejte při venkovních teplotách pod -20°C) Zahradní nářadí při nepoužívání uschovávejte v interiéru
LED bliká 1 krát červeně	Příliš nízké nabití akumulátoru	Akumulátor nabijte
LED svítí zeleně a poté bliká rychle červeně	Vadná podpora síly	Vyhleďte servis
LED bliká rychle červeně po uskutečněném stříhu	Příliš malý čas mezi stříhy	Dejte trochu víc času mezi dvěma po sobě následujícími stříhy

Údržba a čištění



Varování! Před pracemi údržby nebo čištění dejte posuvný spínač pro podporu síly stříhání 7 na polohu „a“. (viz obr. B)

Udržujte elektronářadí čisté, abyste pracovali dobře a bezpečně.

Když chcete se strojem pracovat nebo provést práce údržby nebo čištění, vždy noste ochranné rukavice.

Pokud už akumulátor není schopný funkce, obraťte se prosím na autorizované servisní středisko pro elektronářadí Bosch.

Pružina 4 mezi rukojeťmi NENÍ vyměnitelná a NEMĚLA BY se odstranit. Nedbání tohoto varování může vést k těžkým zraněním.

Výměna čepele (viz obr. D1 – D4)

Náhradní čepel: F 016 800 475

Odstavte zahradní nářadí přes bezpečnostní zámek **6** a nastavte posuvný spínač silou podporovaného stříhání **7** do zobrazené polohy.

Použijte k náhradní čepeli přiložený klíč na vnitřní šestihrany, aby se odstranil šroub **9** spolu s pouzdrem **12** a tím se uvolnila čepel.

Vložte novou čepel **1** jak je zobrazeno. Poté vložte pouzdro **12** společně se šroubem **9** a pomocí klíče na vnitřní šestihrany šroub pevně utáhněte.

Po stříhání mlází/uskladnění

Zevnějšek zahradního nářadí důkladně očistěte měkkým kartáčem a hadříkem. Nepoužívejte vodu ani žádná rozpouštědla či lešticí prostředky. Odstraňte veškeré usazeniny.

Pro uskladnění čepel vždy namažte konzervačním sprejem.

Zahradní nářadí skladujte na bezpečném, suchém místě, mimo dosah dětí, se zajištěným bezpečnostním zámkem **6**.

Nenechávejte zahradní nářadí při nepoužívání bez dozoru. Na zahradní nářadí nedávejte žádné další předměty.

Zákaznická a poradenská služba

www.bosch-garden.com

Při všech dotazech a objednávkách náhradních dílů nezbytně prosím uvádějte 10-místné objednací číslo podle typového štítku elektronářadí.

Czech Republic

Robert Bosch odbytová s.r.o.

Bosch Service Center PT

K Vápence 1621/16

692 01 Mikulov

Na www.bosch-pt.cz si můžete objednat opravu Vašeho stroje nebo náhradní díly online.

Tel.: +420 519 305700

Fax: +420 519 305705

E-Mail: servis.naradi@cz.bosch.com

www.bosch.cz

Přeprava

Obsažené lithium-iontové akumulátory podléhají požadavkům zákona o nebezpečných nákladech. Tyto akumulátory mohou být bez dalších podmínek přepravovány uživatelem po silnici.

Při zasílání prostřednictvím třetí osoby (např.: letecká přeprava nebo spedice) je třeba brát zřetel na zvláštní požadavky na balení a označení. Zde musí být při přípravě zásilky nezbytně přizván expert na nebezpečné náklady.

Zpracování odpadů



Elektronářadí, akumulátory, příslušenství a obaly mají být dodány k opětovnému zhodnocení nepoškozujícím životní prostředí.



Elektronářadí a akumulátory/baterie neodhazujte do domovního odpadu!

Pouze pro země EU:

Podle evropské směrnice 2012/19/EU musí být neupotřebitelné elektronářadí a podle evropské směrnice 2006/66/ES vadné nebo opotřebované akumulátory/baterie rozebrané shromážděny a dodány k opětovnému zhodnocení nepoškozujícím životní prostředí.

Akumulátory/baterie:

Li-Ion:

Prosím dbejte upozornění v odstavci „Přeprava“, strana 115.

► **Integrované akumulátory smí vyjmát pouze odborní pracovníci za účelem likvidace.** Otevřením krytu může dojít ke zničení elektronářadí.

Pro odstranění akumulátoru z elektronářadí se musí akumulátor zcela vybit. Možnost pro vybití akumulátoru je stříhat větve s velkým průměrem, přičemž posuvný spínač silou podporovaného stříhání **7** se nachází v poloze c. Odstraňte čepel podle popisu v odstavci „Údržba a čištění“. Odstraňte horní těleso tím, že vyšroubujete šrouby, poté oddělte bílou zástrčku z elektroniky. Odstraňte šrouby, poté kvůli vyjmutí oddělte akumulátor. Pro zamezení zkratu přestříhnete připojovací vodiče akumulátoru a zaizolujete póly. I při plném vybití obsahuje akumulátor ještě zbytkový náboj, který se v případě zkratu může uvolnit.

Změny vyhrazeny.

Slovensky

Bezpečnostné pokyny

Vysvetlenie obrázkových symbolov



Pozorne si prečítajte tento Návod na používanie.



Všeobecné upozornenie na nebezpečenstvo.



Nebezpečenstvo zo strany rotujúceho noža. Počas chodu náradia nedávajte do otvoru ruky ani nohy.



Nepoužívajte toto ručné elektrické náradie počas dažďa, ani ho vplyvom dažďa nevystavujte.

Všeobecné bezpečnostné upozornenia týkajúce sa elektrického náradia



POZOR Prečítajte si všetky bezpečnostné upozornenia, pokyny, ilustrácie

a špecifikácie dodané s týmto elektrickým náradím.

Zanedbanie dodržiavania všetkých uvedených pokynov textu môže mať za následok zásah elektrickým prúdom, spôsobíť požiar a/alebo ťažké poranenie.

Všetky upozornenia a pokyny si odložte na ďalšie použitie.

Termín „elektrické náradie“ vo výstrahách sa týka sieťového (s napájacím káblom) elektrického náradia alebo akumulátorového (bez napájacieho kábla) elektrického náradia.

Bezpečnosť na pracovisku

- ▶ **Pracovisko vždy udržiavajte čisté a dobre osvetlené.** Neporiadok a neosvetlené priestory pracoviska môžu mať za následok pracovné úrazy.
- ▶ **Toto náradie nepoužívajte v prostredí ohrozenom výbuchom, v ktorom sa nachádzajú horľavé kvapaliny, plyny alebo horľavý prach.** Ručné elektrické náradie vytvára iskry, ktoré by mohli prach alebo pary zapáliť.
- ▶ **Nedovoľte deťom a iným nepovolánym osobám, aby sa počas používania ručného elektrického náradia zdržiavali v blízkosti pracoviska.** Pri odpútaní pozornosti zo strany inej osoby môžete stratiť kontrolu nad náradím.

Elektrická bezpečnosť

- ▶ **Zástrčka prívodnej šnúry ručného elektrického náradia musí pasovať do použitej zásuvky. Zástrčku v žiadnom prípade nijako nemeňte. S uzemneným elektrickým náradím nepoužívajte ani žiadne zástrčkové adaptéry.** Nezmenené zástrčky a vhodné zásuvky znižujú riziko zásahu elektrickým prúdom.
 - ▶ **Vyhýbajte sa telesnému kontaktu s uzemnenými povrchovými plochami, ako sú napr. rúry, vykurovacie telesá, sporáky a chladničky.** Keby by bolo Vaše telo uzemnené, hrozí zvýšené riziko zásahu elektrickým prúdom.
 - ▶ **Chráňte elektrické náradie pred účinkami dažďa a vlhkosti.** Vniknutie vody do ručného elektrického náradia zvyšuje riziko zásahu elektrickým prúdom.
 - ▶ **Nepoužívajte prívodnú šnúru mimo určeného účelu na nosenie ručného elektrického náradia, ani na jeho zavesenie, a zástrčku nevyberajte zo zásuvky ťahaním za prívodnú šnúru. Zabezpečte, aby sa sieťová šnúra nedostala do blízkosti horúceho telesa, ani do kontaktu s olejom, s ostrými hranami alebo pohybujúcimi sa súčiastkami ručného elektrického náradia.** Poškodené alebo zauzlené prívodné šnúry zvyšujú riziko zásahu elektrickým prúdom.
 - ▶ **Keď pracujete s ručným elektrickým náradím vonku, používajte len také predĺžovacie káble, ktoré sú schválené aj na používanie vo vonkajších priestoroch.** Použitie predĺžovacieho kábla, ktorý je vhodný na používanie vo vonkajšom prostredí, znižuje riziko zásahu elektrickým prúdom.
 - ▶ **Ak sa nedá vyhnúť použitiu ručného elektrického náradia vo vlhkom prostredí, použite ochranný spínač pri poruchových prúdoch.** Použitie ochranného spínača pri poruchových prúdoch znižuje riziko zásahu elektrickým prúdom.
- ### Bezpečnosť osôb
- ▶ **Buďte ostražitý, sústreďte sa na to, čo robíte a k práci s ručným elektrickým náradím pristupujte s rozumom. Nepracujte s ručným elektrickým náradím nikdy vtedy, keď ste unavený, alebo keď ste pod vplyvom drog, alkoholu alebo liekov.** Malý okamih nepozornosti môže mať pri používaní náradia za následok vážne poranenia.
 - ▶ **Noste osobné ochranné pomôcky a používajte vždy ochranné okuliare.** Nosenie osobných ochranných pomôcok, ako je ochranná dýchacia maska, bezpečnostná pracovná obuv, ochranná prilba alebo chrániče sluchu, podľa druhu ručného elektrického náradia a spôsobu jeho použitia znižujú riziko poranenia.
 - ▶ **Vyhýbajte sa neúmyselnému uvedeniu ručného elektrického náradia do činnosti. Pred zasunutím zástrčky do zásuvky a/alebo pred pripojením akumulátora, pred chytením alebo prenášaním ručného elektrického náradia sa vždy presvedčte sa, či je ručné elektrické náradie vypnuté.** Ak budete mať pri prenášaní ručného elektrického náradia prst na vypínači, alebo ak ručné elektrické náradie pripojíte na elektrickú sieť zapnutú, môže to mať za následok nehodu.
 - ▶ **Skôr ako náradie zapnete, odstráňte z neho nastavovacie náradie alebo kľúče na skrutky.** Nastavovací nástroj alebo kľúč, ktorý sa nachádza v rotujúcej časti ručného elektrického náradia, môže spôsobiť vážne poranenia osôb.
 - ▶ **Vyhýbajte sa abnormálnym polohám tela. Zabezpečte si pevný postoj a neprestajne udržiavajte rovnováhu.** Takto budete môcť ručné elektrické náradie v neočakávaných situáciách lepšie kontrolovať.
 - ▶ **Pri práci noste vhodný pracovný odev. Nenoste široké odevy a nemajte na sebe šperky. Vyvarujte sa toho, aby sa vaše vlasy a odev a rukavice dostali do blízkosti pohyblivých častí.** Voľný odev, dlhé vlasy alebo šperky môžu byť zachytené rotujúcimi časťami ručného elektrického náradia.
 - ▶ **Ak sa dá na ručné elektrické náradie namontovať odsávacie zariadenie a zariadenie na zachytávanie prachu, presvedčte sa, či sú dobre pripojené a správne používané.** Používanie odsávacieho zariadenia a zariadenia na zachytávanie prachu znižuje riziko ohrozenia zdravia prachom.
 - ▶ **Nepodliehajte falošnému pocitu istoty získanej z častého používania náradia a nekonajte v rozpore s princípmi bezpečného používania náradia.** Nepozorná práca môže v priebehu zlomkov sekundy viesť k ťažkému poraneniu.
- ### Starostlivé používanie ručného elektrického náradia a manipulácia s ním
- ▶ **Ručné elektrické náradie nikdy nepreťažujte. Používajte také elektrické náradie, ktoré je určené pre daný druh práce.** Pomocou vhodného ručného elektrického náradia budete pracovať lepšie a bezpečnejšie v uvedenom rozsahu výkonu náradia.
 - ▶ **Nepoužívajte nikdy také ručné elektrické náradie, ktoré má pokazený vypínač.** Náradie, ktoré sa už nedá zapnúť alebo vypnúť, je nebezpečné a treba ho zveriť do opravy odborníkovi.
 - ▶ **Skôr ako začnete náradie nastavovať alebo prestavovať, vymieňajte príslušenstvo alebo ako odložte náradie, vždy vytiahnite koncovku sieťovej šnúry zo zásuvky a/alebo vyberte akumulátor, ak sa dá**

vybrať. Toto preventívne opatrenie zabraňuje neúmyselnému spusteniu ručného elektrického náradia.

- ▶ **Nepoužívané ručné elektrické náradie uschovávajúte tak, aby bolo mimo dosahu detí. Nedovoľte používať toto náradie osobám, ktoré s ním nie sú dôverne oboznámené, alebo ktoré si neprečítali tieto Pokyny.** Ručné elektrické náradie je nebezpečné vtedy, keď ho používajú neskúsené osoby.
- ▶ **Ručné elektrické náradie a príslušenstvo starostlivo ošetríte. Kontrolujte, či pohyblivé súčiastky bezchybne fungujú alebo či neblokujú, či nie sú zlomené alebo poškodené niektoré súčiastky, ktoré by mohli negatívne ovplyvňovať správne fungovanie ručného elektrického náradia. Pred použitím náradia dajte poškodené súčiastky vymeniť.** Veľa nehôd bolo spôsobených nedostatočnou údržbou elektrického náradia.
- ▶ **Rezné nástroje udržiavajte ostré a čisté.** Starostlivo ošetrované rezné nástroje s ostrými reznými hranami majú menšiu tendenciu k zablokovaniu a ľahšie sa dajú viesť.
- ▶ **Používajte ručné elektrické náradie, príslušenstvo, nastavovacie nástroje a pod. podľa týchto výstražných upozornení a bezpečnostných pokynov. Pri práci zohľadnite konkrétne pracovné podmienky a činnosť, ktorú budete vykonávať.** Používanie ručného elektrického náradia na iný účel ako na predpísané použitie môže viesť k nebezpečným situáciám.
- ▶ **Rukováti a úchopové povrchy udržiavajte suché, čisté a bez oleja alebo mazacieho tuku.** Šmyklivé rukováti a úchopové povrchy neumožňujú bezpečnú manipuláciu a ovládanie náradia v neočakávaných situáciách.

Starostlivé používanie akumulátorového ručného elektrického náradia a manipulácia s ním

- ▶ **Akumulátory nabíjajte len v takých nabíjačkách, ktoré odporúča výrobca akumulátora.** Ak sa používa nabíjačka, určená na nabíjanie určitého druhu akumulátorov, na nabíjanie iných akumulátorov, hrozí nebezpečenstvo požiaru.
- ▶ **Do elektrického náradia používajte len príslušné určené akumulátory.** Používanie iných akumulátorov môže mať za následok poranenie a nebezpečenstvo požiaru.
- ▶ **Nepoužívané akumulátory neuschovávajúte tak, aby mohli prísť do styku s kancelárskymi sponkami, mincami, kľúčmi, klincami, skrutkami alebo s inými drobnými kovovými predmetmi, ktoré by mohli spôsobiť premostenie kontaktov.** Skrat medzi kontaktmi akumulátora môže mať za následok popálenie alebo vznik požiaru.
- ▶ **Z akumulátora môže pri nesprávnom používaní vytekať kvapalina. Vyhybajte sa kontaktu s touto kvapalinou. Po náhodnom kontakte miesto opláchnite vodou. Ak sa dostane kvapalina z akumulátora do kontaktu s očami, po výplachu očí vyhľadajte aj lekára.** Unikajúca kvapalina z akumulátora môže mať za následok podráždenie pokožky alebo popálenie.

- ▶ **Nepoužívajte poškodený alebo upravovaný akumulátor alebo náradie.** Poškodené alebo upravované akumulátory môžu neočakávane reagovať a spôsobiť požiar, výbuch alebo zranenie.
- ▶ **Akumulátory alebo náradie nevhadzujte do ohňa alebo nevystavujte nadmerným teplotám.** Vystavenie pôsobeniu ohňa alebo teploty nad 130 °C môže spôsobiť výbuch.
- ▶ **Dodržujte pokyny na nabíjanie a akumulátory alebo náradie nenabíjajte mimo teplotného rozsahu uvedeného v pokynoch.** Nesprávne nabíjanie alebo teploty mimo špecifikovaného rozsahu môžu poškodiť akumulátor a zvýšiť riziko požiaru.

Servisné práce

- ▶ **Ručné elektrické náradie dávajte opravovať len kvalifikovanému personálu, ktorý používa originálne náhradné súčiastky.** Tým sa zabezpečí, že bezpečnosť náradia zostane zachovaná.
- ▶ **Nikdy neopravujte poškodené akumulátory.** Akumulátory môže opravovať len výrobca alebo autorizovaný servis.

Bezpečnostné pokyny pre akumulátorové záhradnícke nožnice

- ▶ Tento výrobok nie je určený na používanie pre osoby s obmedzenými psychickými, senzorickými a duševnými schopnosťami (ani na používanie pre deti) ani pre ľudí s obmedzenými skúsenosťami a s nedostatočnými vedomosťami, s výnimkou prípadu, že na nich dohliada kvôli ich bezpečnosti kompetentná osoba, alebo dostanú od takejto osoby pokyny, ako majú výrobok používať. Dávajte pozor na deti, aby ste zabezpečili, že sa nebudú môcť s výrobkom hrať.
- ▶ Nedovoľte, aby náradie používali deti; nenechávajúte náradie bez dozoru a nepoužívané náradie uschovávajúte na bezpečnom mieste, ktoré sa nachádza mimo dosahu detí.
- ▶ Nepoužívajte náradie v daždi, ani akumulátor v daždi nenabíjajte.
- ▶ Neuschovávajúte náradie v daždi ani žiadnom inom vlhkom prostredí.
- ▶ Postarajte sa o to, aby osoby, ktoré sa nachádzajú v blízkosti, mali bezpečný odstup od pracovného priestoru.
- ▶ **Dávajte pozor na to, aby sa medzi čepele nedostali žiadne cudzie telieska.** Odstráňte cudzie telieska, ktoré uviazli medzi čepele.
- ▶ Dívajte pozor na to, aby ste neprerazili žiadne skryté elektrické káble alebo šnúry.
- ▶ **Svoju voľnú ruku majte v bezpečnej vzdialenosti od pracovného priestoru. Nedotýkajte sa čepele.** Sú veľmi ostré a mohli by ste sa na nich nepríjemne porezať.
- ▶ Pri používaní náradia buďte opatrný, dávajte pozor na to, aby ste prsty svojej voľnej ruky, ktorou pridrživate alebo pohybujete konáre, ktoré chcete odrezať, chránili pred ostrými rezacími nožmi.

118 | Slovensky

▶ **Nepoužívajte pri obsluhu náradia nikdy nadmiernu silu.**

Mohli by ste sa poklznúť a poraniť, alebo by ste mohli prestrihnúť neúmyselne niečo celkom iné, ako ste zamýšľali.

- ▶ Pred každým začiatkom práce starostlivo prekontrolujte čepele.
- ▶ Prístupujte k čepeľiam s maximálnou opatrnosťou, aby ste sa vyhli nebezpečenstvu porezania alebo iného poranenia.
- ▶ Po každom použití a vždy predtým, ako budete náradie kontrolovať alebo ošetrovať, uzamknite poistku náradia (páčkou poistky).
- ▶ Používajte vždy pracovné rukavice, keď pracujete s náradím, a takisto keď ho ošetrujete alebo čistíte.
- ▶ Nepoužívajte náradie na iné práce okrem tých, na ktoré bolo určené (pozri odsek „Používanie podľa určenia“).



Chráňte ručné elektrické náradie pred horúčavou, napr. aj pred trvalým slnečným žiarením, ohňom a pred vodou a vlhkosťou.
Hrozí nebezpečenstvo výbuchu.

- ▶ **Po poškodení akumulátora alebo v prípade neodborného používania môžu z akumulátora vystupovať škodlivé výpary. Zabezpečte prívod čerstvého vzduchu a v prípade nevoľnosti vyhľadajte lekársku pomoc.** Tieto výpary môžu podráždiť dýchacie cesty.

Bezpečnostné pokyny pre nabíjačky



Prečítajte si všetky Výstražné upozornenia a bezpečnostné pokyny.

Zanedbanie dodržiavania Výstražných upozornení a pokynov uvedených v nasledujúcom texte môže mať za následok zásah elektrickým prúdom, spôsobiť požiar a/alebo ťažké poranenie.

Tieto pokyny a bezpečnostné predpisy starostlivo uschovajte.

Nabíjačku používajte len v takom prípade, ak viete kompletne ohodnotiť a bez obmedzenia uskutočniť všetky funkcie, alebo ak ste dostali príslušné pokyny.



Chráňte nabíjačku pred účinkami dažďa a vlhkosti.

Vniknutie vody do nabíjačky zvyšuje riziko zásahu elektrickým prúdom.

▶ Elektrické náradie nabíjajte len nabíjačkou dodanou spoločne s náradím.

▶ Udržiavajte nabíjačku v čistote.

Následkom znečistenia hrozí nebezpečenstvo zásahu elektrickým prúdom.







▶ Pred každým použitím produktu prekontrolujte nabíjačku, prívodnú šnúru aj zástrčku. Nepoužívajte nabíjačku v prípade, ak ste zistili nejaké poškodenie. Nabíjačku sami neotvárajte a dávajte ju opravovať len kvalifikovanému personálu a výlučne iba s použitím originálnych náhradných súčiastok. Poškodené nabíjačky, prívodné šnúry a zástrčky zvyšujú riziko zásahu elektrickým prúdom.

▶ Táto nabíjačka nie je určená na to, aby ju používali deti a osoby s obmedzenými fyzickými, zmyslovými alebo duševnými schopnosťami alebo nedostatočnými skúsenosťami a znalosťami. Túto nabíjačku môžu používať deti od 8 rokov a osoby s obmedzenými fyzickými, zmyslovými alebo duševnými schopnosťami alebo s nedostatočnými skúsenosťami a vedomosťami vtedy, keď sú pod dozorom osoby zodpovednej za ich bezpečnosť alebo ak ich táto osoba poučila o bezpečnom zaobchádzaní s nabíjačkou a chápu nebezpečenstvá, ktoré sú s tým spojené. V opačnom prípade existuje riziko chybnnej obsluhy a vzniku poranení.

► **Dávajte pozor na deti.** Zabezpečí sa tým, že sa deti nebudú s nabíjačkou hrať.

Symboly

Nasledujúce symboly sú na čítanie a pochopenie tohto Návodu na používanie veľmi dôležité. Dobré si tieto symboly a ich významy zapamätajte. Správna interpretácia týchto symbolov Vám bude pomáhať lepšie a bezpečnejšie používať toto ručné elektrické náradie.

Symbol	Význam
	Používajte ochranné okuliare.
	Nabíjačku používajte len v suchých miestnostiach.
	Smer reakcie
	Smer pohybu
	Dovolená manipulácia
	Zakázaný druh manipulácie
	Príslušenstvo

Používanie podľa určenia

Toto náradie je v súkromnej oblasti určené na strihanie konárov a rastlín s priemerom do 25 mm (20 mm do mäkkého dreva).

Obsah dodávky (základná výbava)

Výrobok vyberajte z obalu pozorne a nezabudnite skontrolovať, či sú kompletne nasledujúce súčiastky:

- EasyPrune
- Nabíjačka
- Návod na používanie

Ak niektoré súčiastky alebo Návod chýbajú, alebo sú poškodené, obráťte sa láskavo na svojho predajcu.

Vyobrazené komponenty

Číslovanie jednotlivých komponentov sa vzťahuje na vyobrazenie elektrického náradia na grafickej strane tohto Návodu na používanie.

- 1 Vymeniteľná čepeľ
- 2 Protiľahlá čepeľ
- 3 Prestrihovač drôtu
- 4 Pružina
- 5 Zásuvka pre zástrčku nabíjačky
- 6 Bezpečnostná poistka
- 7 Posuvný prepínač pre podporu pomocou elektromotorčeka
- 8 Indikácia stavu nabitia akumulátora
- 9 Skrutka na upevnenie čepele
- 10 Nabíjací kontakt nabíjačky
- 11 Nabíjačka
- 12 Objímka na upevnenie čepele

Zobrazené alebo popísané príslušenstvo nepatrí celé do základnej výbavy produktu. Kompletné príslušenstvo nájdete v našom programe príslušenstva.

Technické údaje

Akumulátorové záhradnícke nožnice		EasyPrune
Vecné číslo		3 600 HB2 0..
Menovité napätie	V	3,6
Max. strihací výkon	mm	20 (Tvrdé drevo)
	mm	25 (Mäkké drevo)
Max. počet strihov na jedno nabitie akumulátora		450
Hmotnosť podľa EPTA-Procedure 01:2014	kg	0,49
Povolená teplota okolia		
- pri nabíjaní	°C	0... +45
- pri prevádzke* a pri skladovaní	°C	-20... +50
Akumulátor		lítiovo-iónový
Kapacita	Ah	1,5
Energia	Wh	5,4
Počet akumulátorových článkov		1
Nabíjačka		
Vecné číslo		1 600 A00 3RK (EU) 1 600 A00 48V (UK) 1 600 A00 48U (AUS)
Nabíjacia doba	h	3,5
Hmotnosť podľa EPTA-Procedure 01:2014	kg	0,06
Trieda ochrany		□/II

* Obmedzený výkon pri teplotách < 0 °C

* Ochrana proti prehriatiu zastaví elektrické náradie pri teplotách > +65 °C.

120 | Slovensky

Informácia o hlučnosti/vibráciách

Hodnoty hlučnosti zistené podľa EN 62841-1.

Hodnotená hladina hluku A náradia je typicky nižšia ako 70 dB(A).

Celkové hodnoty vibrácií a_h (suma vektorov troch smerov) a nepresnosť merania K zisťované podľa normy EN 62841-1: $a_h < 2,5 \text{ m/s}^2$, $K = 1,5 \text{ m/s}^2$.

Hodnota vibrácií uvedená v týchto pokynoch bola nameraná podľa normovaného meracieho postupu uvedeného v norme EN 62841 a možno ju využívať na vzájomné porovnanie elektrického náradia. Hodí sa aj na predbežný odhad zaťaženia vibráciami.

Uvedená hodnota vibrácií reprezentuje hlavné druhy používania tohto elektrického náradia. Ak sa však bude elektrické náradie používať na iné účely, s odlišným príslušenstvom, s odlišnými vkladacími nástrojmi alebo s nedostatočnou údržbou, môže sa hodnota vibrácií líšiť. To môže výrazne zvýšiť zaťaženie vibráciami počas celej pracovnej doby.

Na presný odhad zaťaženia vibráciami by sa mala zohľadniť aj doba, počas ktorej je náradie vypnuté alebo síce spustené, ale v skutočnosti sa nepoužíva. To môže výrazne redukovať zaťaženie vibráciami počas celej pracovnej doby.

Na ochranu obsluhujúcej osoby pred pôsobením vibrácií určite doplnkové bezpečnostné opatrenia, ako je napríklad: údržba elektrického náradia a vkladacích nástrojov, udržiavanie správnej teploty rúk, organizácia pracovných procesov.

Nabíjanie akumulátorov (pozri obrázok A)

- **Všimnite si napätie siete!** Napätie zdroja prúdu musí mať hodnotu zodnú s údajmi na typovom štítku ručného elektrického náradia. Ručné elektrické náradie označené pre napätie 230 V sa smie používať aj s napätím 220 V.

Upozornenie: Akumulátor sa dodáva v čiastočne nabitom stave. Aby ste zaručili plný výkon akumulátora, pred prvým použitím akumulátor v nabíjačke úplne nabite.

Lítiovo-iónové akumulátory možno kedykoľvek dobíjať bez toho, aby to negatívne ovplyvnilo ich životnosť. Prerušenie nabíjania takýto akumulátor nepoškodzuje.

Lítiovo-iónový akumulátor je chránený proti hlbokému vybitiu. Keď je akumulátor vybitý, strihanie s podporou elektromotorčeka je vypnuté a náradie sa dá ďalej používať v manuálnom režime pre všetky priemery konárov.

Akumulátor treba dobíť vtedy, keď počas strihania indikácia stavu nabitia akumulátora **8** zablikne krátko červeným svetlom.

Nabíjací proces sa začína v tom okamihu, keď sa zástrčka sieťovej šnúry nabíjačky zasunie do zásuvky a keď sa nabíjacia zástrčka **10** zasunie do zdierky **5** hore na rukoväti.

Zdierka **5** je prístupná len vtedy, keď je bezpečnostná poistka **6** zablokovaná.

Indikácia stavu nabitia akumulátora **8** poskytuje informáciu o postupe nabíjania. Pri nabíjaní pomaly bliká zelená indikácia.

Keď svieti indikácia stavu nabitia akumulátora **trvalo zeleným svetlom**, je akumulátor úplne nabitý.

Pri nabíjaní sa rukoväť ručného elektrického náradia zohrieva. To je normálne.

Pri dlhšom nepoužívaní odpojte nabíjačku od elektrickej siete.

► Nabíjačku chráňte pred vlhkom!

Dodržiavajte pokyny na likvidáciu.

Indikácia stavu nabitia akumulátora

Indikácia stavu nabitia akumulátora **8** poskytuje pri prevádzke informáciu o stave nabitia akumulátora:

LED	Kapacita
Trvalé zelené svetlo	≥ 35 %
Bliká zelené svetlo	5 – 35 %
Jednotlivé zabliknutie červeným svetlom	0 – 5 %

Používanie

Odblokovanie (pozri obrázok B1)

Deaktivujte bezpečnostnú poistku **6** posunutím smerom dozadu. Náradie sa otvorí a teraz je pripravené na používanie.

Zablokovanie

Po použití stlačte rukoväť dohromady a zablokujte bezpečnostnú poistku **6** posunutím smerom dopredu. Keď záhradnicke nožnice nepoužívate, majte ich vždy zablokované.

Poloha pri držaní (pozri obrázky B2 – B4)

Držte náradie v prednej časti, ako ukazuje obrázok. Nedržte náradie v zadnej časti rukoväti ani len prstom / prstami medzi rukovätami.

Strihanie s podporou elektromotorčeka (pozri obrázok B)

Toto záhradnicke náradie podporuje obsluhujúceho pri strihaní. Používa sa ako bežné záhradnicke nožnice a v manuálnom režime strihá bez podpory elektromotorčeka, pokiaľ sa neprekročí určitý priemer konára. Pri väčšom priemere konárov sa zapne integrovaný elektromotorček na podporu strihania. Určitý hluč je pri strihaní pomocou elektromotorčeka normálny.

Podpora elektromotorčekom pracuje dovedy, kým sa vyvíja sila na rukoväť náradia. **Bez tlaku na rukoväť sa záhradnicke náradie zastaví.**

Podpora elektromotorčekom sa dá nastaviť v troch stupňoch: nízky, stredný a veľký stupeň. Na nízkom stupni (**a**) sa spustí podpora elektromotorčekom až pri väčších priemeroch a/alebo pri tvrdom dreve (pri starších konároch). Na strednom stupni (**b**) sa spustí podpora elektromotorčekom pri stredných priemeroch a / alebo pri tvrdom dreve (pri 12-ročných konároch (pri 1 – 2-ročných konároch)). Na veľkom stupni (**c**) sa podpora elektromotorčekom spustí už pri malých priemeroch.

Pokyny na používanie

Tipy na strihanie krovísk (pozri obrázky C1 – C10)

Nepracujte s náradím s nevhodným držaním tela (v nevhodnej polohe). To by mohlo mať za následok vážne poranenia.

Svoju voľnú ruku majte v bezpečnej vzdialenosti od pracovného priestoru. Nedotýkajte sa čepelí. Sú veľmi ostré a mohli by ste sa na nich nepríjemne porezať.

- C1** Počas strihania používajte vždy pracovné rukavice.
- C2** Nevykonávajte strih (rez) príliš blízko pri kmeni, aby sa mohlo poranené miesto dreviny zahojiť.
- C3** Strih (rez) začínajte vždy 8 mm nad púčikom (výhonkom).

- C4** Rez by mal končiť mimo výhonka, aby mohol dážd' odtekať.
- C5** Ak chcete odrezať kompletný výhonok, odrežte ho späť až po jeho rozvetvenie.
- C6** Nestraňte čepel nožníc na konáre do zeme, aby ste takýmto spôsobom odrezávali koreňové výhonky.
- C7** Konáre odrezávajte jednotlivo, ako to vidíte na obrázku.
- C8** Odstraňujte príliš hustý porast alebo konáre, ktoré sa križujú.
- C9** Odstraňujte riedky alebo slabý porast.
- C10** Zásadne odstraňujte vždy odumreté, poškodené alebo chorobou napadnuté konáre.

Hľadanie porúch



Následujúca tabuľka obsahuje všeobecné informácie na odstraňovanie porúch. Indikácia stavu nabitia akumulátora poskytuje ďalšie informácie, ktoré možno použiť na identifikáciu poruchy alebo problému.

Symptómy	Možná príčina	Odstránenie príčiny
Záhradnícke náradie sa pri strihaní zastavuje	Príliš malý tlak na rukoväť	Pri strihaní stláčajte rukoväť k sebe Stlačte rukoväť k sebe pevnejšie Prepnite strihanie s podporou na vyšší stupeň pomocou prepínača 7
Čepel zostanú zahryznuté do hrubého konára	Malá kapacita akumulátora Drevo príliš tvrdé Priemer príliš veľký Nesprávna poloha strihania	Chyťte záhradnícke náradie len za hornú rukoväť a uvoľnite ho tým, že budete čepel pohybovať sem a tam V prípade potreby dobite akumulátor
Strihanie s podporou elektromotorčeka sa nedá aktivovať, keď pri strihaní indikácia LED blíká:		
Indikácia LED blíká 3-krát červeným svetlom	Strihané drevo je príliš hrubé / tvrdé	Pokúste sa o prestrihnutie v mieste menšieho priemeru konára
	Nabitie akumulátora príliš slabé	Dobite akumulátor
Indikácia LED blíká 2-krát červeným svetlom	Teplota akumulátora príliš vysoká	Teplota okolia príliš vysoká (nevystavujte záhradnícke náradie priamym lúčom slnečného svetla) Počkajte 10–15 minút, aby akumulátor vychladol
	Teplota akumulátora príliš nízka	Teplota akumulátora príliš nízka (nepoužívajte záhradnícke náradie pri teplotách pod -20°C) Keď záhradnícke náradie nepoužívate, uschovávajte ho vo vnútorných priestoroch
Indikácia LED blíká 1-krát červeným svetlom	Nabitie akumulátora príliš slabé	Dobite akumulátor

122 | Slovensky

Symptómy	Možná príčina	Odstránenie príčiny
Indikácia LED zasvieti zeleným svetlom a potom rýchlo bliká červeným svetlom	Podpora elektromotorčekom je poškodená	Vyhľadajte autorizovanú servisnú opravovňu
Indikácia LED bliká rýchlo červeným svetlom po uskutočnení strihu	Doba medzi strihmi príliš krátka	Urobte medzi dvoma nasledujúcimi strihmi trochu väčšiu prestávku

Údržba a čistenie



Výstražné upozornenie! Pred údržbou alebo čistením nastavte posuvný prepínač pre strihanie s podporou 7 do polohy „a“. (pozri obrázok B)

Udržujte ručné elektrické náradie vždy v čistote, aby ste mohli pracovať kvalitne a bezpečne.

Používajte vždy pracovné rukavice, keď pracujete s náradím, a takisto keď ho ošetrujete alebo čistíte.

Keď akumulátor prestane správne fungovať, obráťte sa láskavo na autorizované servisné stredisko ručného elektrického náradia Bosch.

Pružina 4 medzi rukoväťami nie je vymieňateľná a NESMIE SA demontovať. Nedodržanie toto upozornenia môže mať za následok vážne poranenie.

Výmena čepele (pozri obrázky D1 – D4)

Náhradná čepeľ: F 016 800 475

Odblokujte záhradnicke náradie pomocou bezpečnostnej poistky 6 a nastavte posuvný prepínač pre podporu strihania pomocou elektromotorčeka 7 do zobrazenej polohy.

Použite kľúč na skrutky s vnútorným šesťhranom priložený k náhradnej čepeľi, keď chcete demontovať skrutku 9 spolu s objímkou 12, a tým uvoľniť čepeľ.

Novú čepeľ 1 založte podľa obrázka. Potom poskladajte objímkou 12 so skrutkou 9 a pomocou kľúča na skrutky s vnútorným šesťhranom skrutku utiahnite.

Po ostrihaní krovia/uschovanie

Vonkajšok záhradnickeho náradia dôkladne vyčistite mäkkou kefou a vyutierajte handričkou. Nepoužívajte pritom vodu ani rozpúšťadlá ani žiaden leštiaci prostriedok. Odstráňte všetky usadené nečistoty.

Pred odkladaním náradia čepele vždy namastite vhodným ošetrovacím olejom (sprejom).

Záhradnicke náradie skladujte na bezpečnom a suchom mieste, mimo dosahu detí a so zablockovanou bezpečnostnou poistkou 6. **Ak záhradnicke náradie nepoužívate, nenechávajte ho bez dozoru.** Nekládte na záhradnicke náradie žiadne iné predmety.

Servisné stredisko a poradenstvo pri používaní

www.bosch-garden.com

Pri všetkých dopytoch a objednávkach náhradných súčiastok uvádzajte bezpodmienečne 10-miestne vecné číslo uvedené na typovom štítku výrobku.

Slovenia

Na www.bosch-pt.sk si môžete objednať opravu vášho stroja alebo náhradné diely online.

Tel.: +421 2 48 703 800

Fax: +421 2 48 703 801

E-Mail: servis.naradia@sk.bosch.com

www.bosch-pt.sk

Transport

Priložené lítiovo-iónové akumulátory podliehajú požiadavkám pre transport nebezpečného nákladu. Tieto akumulátory smie používateľ náradia prepravovať po cestách bez ďalších opatrení.

Pri zasielaní tretími osobami (napr.: leteckou dopravou alebo prostredníctvom špedície) treba rešpektovať osobitné požiadavky na obaly a označenie. V takomto prípade treba pri príprave zásielky bezpodmienečne konzultovať s expertom pre prepravu nebezpečného tovaru.

Likvidácia



Ručné elektrické náradie, príslušenstvo a obal treba dať na recykláciu zodpovedajúcu ochrane životného prostredia.



Neodhadzujte ručné elektrické náradie ani akumulátory/batérie do komunálneho odpadu!

Len pre krajiny EÚ:

Podľa Európskej smernice 2012/19/EÚ sa musia nepoužiteľné ručné elektrické náradie (elektrospotrebiče) a podľa európskej smernice 2006/66/ES sa musia poškodené alebo opotrebované akumulátory/batérie zbierať separovane a treba ich dávať na recykláciu zodpovedajúcu ochrane životného prostredia.

Akumulátory/batérie:

Li-Ion:

Všimnite si láskavo pokyny v odseku „Transport“, strana 122.

► **Integrované akumulátory smú vyberať len odborní pracovníci na účel likvidácie.** Otvorením krytu môže dôjsť k zničeniu elektrického náradia.

Ak szeretné a náradia vybrať akumulátor, musí byť akumulátor úplne vybitý. Jednou z možností vybitia akumulátora je strihanie konárov s veľkým priemerom, pričom prepínač podpory strihania pomocou elektromotorčeka 7 sa bude nachádzať v polohe c. Demontujte čepeľ podľa popisu v odseku „Údržba a čistenie“. Demontujte vrchnú časť telesa vyskrutkovaním skrutiek, potom odpojte bielu zástrčku od elektroniky. Demontujte skrutky a oddelte časti, aby ste vybrali akumulátor. Aby ste zabránili skratu, odpojte privodné vedenie akumulátora a zaizolujte póly. Aj keď je akumulátor celkom vybitý, zostáva v ňom ešte zvyškové nabitie, ktoré sa v prípade skratu môže aktivovať.

Zmeny vyhradené.

Magyar

Biztonsági előírások

A szimbólumok magyarázata



Gondosan olvassa el az Üzemeltetési útmutatót.



Általános tájékoztató a veszélyekről.



A forgó vágókés veszélyes. Ne tegye a kezét vagy lábát a nyíláshoz, amíg a berendezés jár.



Az elektromos kéziszerszámot esőben ne használja és ne tegye ki eső hatásának.

Általános biztonsági előírások az elektromos kéziszerszámokhoz

FIGYELMEZTETÉS Olvassa el az ehhez a kéziszerszámmal mellékelt összes biztonsági figyelmeztetést, előírást, illusztrációt és specifikációt. Az alábbiakban felsorolt előírások betartásának elmulasztása áramütésekhez, tűzhez és/vagy súlyos testi sérülésekhez vezethet.

Őrizze meg a jövőbeli használatra is valamennyi biztonsági előírást és utasítást.

Az „elektromos kéziszerszám” fogalom a figyelmeztetésekben mind a hálózatról üzemeltetett (hálózati csatlakozó vezetékkel felszerelt), mind az akkumulátoros (hálózati csatlakozó vezeték nélküli) elektromos kéziszerszámokra érvényes

Munkahelyi biztonság

- ▶ **Tartsa tisztán és jól megvilágított állapotban a munkahelyét.** A rendtelenség és a megvilágítatlan munkaterület balesetekhez vezethet.
- ▶ **Ne dolgozzon a berendezéssel olyan robbanásveszélyes környezetben, ahol éghető**

folydékok, gázok vagy porok vannak. Az elektromos kéziszerszámok szikrákat keltenek, amelyek a port vagy a gőzöket meggyújthatják.

- ▶ **Tartsa távol a gyerekeket és az idegen személyeket a munkahelytől, ha az elektromos kéziszerszámot használja.** Ha elvonják a figyelmét, elvesztheti az uralmát a berendezés felett.

Elektromos biztonsági előírások

- ▶ **A készülék csatlakozó dugójának bele kell illeszkednie a dugaszolóaljzatba. A csatlakozó dugót semmilyen módon sem szabad megváltoztatni. Védőföldeléssel ellátott készülékek esetében ne használjon csatlakozó adaptert.** A változtatás nélküli csatlakozó dugók és a megfelelő dugaszoló aljzatok csökkentik az áramütés kockázatát.
- ▶ **Kerülje el a földelt felületek, mint például csövek, fűtőtestek, kályhák és hűtőgépek megérintését.** Az áramütés veszélye megnövekszik, ha a teste le van földelve.
- ▶ **Tartsa távol az elektromos kéziszerszámot az esőtől vagy nedvességtől.** Ha víz hatol be egy elektromos kéziszerszámba, az megnöveli az áramütés veszélyét.
- ▶ **Ne használja a kábelt a rendeltetésétől eltérő célokra, vagyis a szerszámot soha ne hordozza vagy akassza fel a kábelnél fogva, és sohasem húzza ki a hálózati csatlakozó dugót a kábelnél fogva. Tartsa távol a kábelt hőforrásoktól, olajtól, éles élektől és sarkoktól és mozgó gépalkatrészekről.** Egy megrongálódott vagy csomókkal teli kábel megnöveli az áramütés veszélyét.
- ▶ **Ha egy elektromos kéziszerszámmal a szabad ég alatt dolgozik, csak szabadban való használatra engedélyezett hosszabbítót használjon.** A szabadban való használatra engedélyezett hosszabbító használatát csökkenti az áramütés veszélyét.
- ▶ **Ha nem lehet elkerülni az elektromos kéziszerszám nedves környezetben való használatát, alkalmazzon egy hibaáram-védőkapcsolót.** Egy hibaáram-védőkapcsoló alkalmazása csökkenti az áramütés kockázatát.

Személyi biztonság

- ▶ **Munka közben mindig figyeljen, ügyeljen arra, amit csinál és megfontoltan dolgozzon az elektromos kéziszerszámmal. Ha fáradt, ha kábítószerek vagy alkohol hatása alatt áll, vagy orvosságokat vett be, ne használja a berendezést.** Egy pillanatnyi figyelmetlenség a szerszám használata közben komoly sérülésekhez vezethet.
- ▶ **Viseljen személyi védőfelszerelést és mindig viseljen védőszemüveget.** A személyi védőfelszerelések, mint porvédő álarc, csúszásbiztos védőcipő, védősapka és fülvédő használata az elektromos kéziszerszám használata jellegének megfelelően csökkenti a személyi sérülések kockázatát.
- ▶ **Kerülje el a készülék akaratlan üzembe helyezését. Győződjön meg arról, hogy az elektromos kéziszerszám ki van kapcsolva, mielőtt bedugná a csatlakozó dugót a dugaszolóaljzatba, csatlakoztatná**

124 | Magyar

az akkumulátor-csomagot, és mielőtt felvenné és vinni kezdené az elektromos kéziszerszámot. Ha az elektromos kéziszerszám felemelése közben az ujját a kapcsolón tartja, vagy ha a készüléket bekapcsolt állapotban csatlakoztatja az áramforráshoz, ez balesetekhez vezethet.

- ▶ **Az elektromos kéziszerszám bekapcsolása előtt okvetlenül távolítsa el a beállítószerszámokat vagy csavarkulcsokat.** Az elektromos kéziszerszám forgó részeiben felejtett beállítószerszám vagy csavarkulcs sérüléseket okozhat.
- ▶ **Ne becsülje túl önmagát. Kerülje el a normálistól eltérő testtartást, ügyeljen arra, hogy mindig biztosan álljon és az egyensúlyát megtartsa.** Így az elektromos kéziszerszám felett váratlan helyzetekben is jobban tud uralkodni.
- ▶ **Viseljen megfelelő ruhát. Ne viseljen bő ruhát vagy ékszereket. Tartsa távol a haját és a ruháját a mozgó részekről.** A bő ruhát, az ékszereket és a hosszú haját a mozgó alkatrészek magukkal ráncsolhatják.
- ▶ **Ha az elektromos kéziszerszámra fel lehet szerelni a por elszívásához és összegyűjtéséhez szükséges berendezéseket, ellenőrizze, hogy azok megfelelő módon hozzá vannak kapcsolva a készülékhez és rendeltetésüknek megfelelően működnek.** A porgyűjtő berendezések használata csökkenti a munka során keletkező por veszélyes hatását.
- ▶ **Ne hagyja, hogy az elektromos kéziszerszám gyakori használata során szerzett tapasztalatok olyan önelégültté tegyék, hogy figyelmen kívül hagyja az idevonatkozó biztonsági alapelveket.** Egy gondatlan művelet egy másodperc töredéke alatt súlyos sérüléseket okozhat.

Az elektromos kéziszerszámok gondos kezelése és használata

- ▶ **Ne terhelje túl a berendezést. A munkájához csak az arra szolgáló elektromos kéziszerszámot használja.** Egy alkalmas elektromos kéziszerszámmal a megadott teljesítménytartományon belül jobban és biztonságosabban lehet dolgozni.
- ▶ **Ne használjon olyan elektromos kéziszerszámot, amelynek a kapcsolója elromlott.** Egy olyan elektromos kéziszerszám, amelyet nem lehet sem be-, sem kikapcsolni, veszélyes és meg kell javíttatni.
- ▶ **Húzza ki a csatlakozó dugót a dugaszolóaljzatból és/vagy távolítsa el az akkumulátor-csomagot (ha az leválasztható) az elektromos kéziszerszámtól, mielőtt az elektromos kéziszerszámon beállítási munkákat végez, tartozékokat cserél vagy a szerszámot tárolásra elteszi.** Ez az elővigyázatossági intézkedés meggátolja a szerszám akaratlan üzembe helyezését.
- ▶ **A használaton kívüli elektromos kéziszerszámokat olyan helyen tárolja, ahol azokhoz gyerekek nem férhetnek hozzá. Ne hagyja, hogy olyan személyek használják az elektromos kéziszerszámot, akik nem ismerik a szerszámot, vagy nem olvasták el ezt az**

útmutatót. Az elektromos kéziszerszámok veszélyesek, ha azokat gyakorlatlan személyek használják.

- ▶ **Az elektromos kéziszerszámot és tartozékait gondosan tartsa karban. Ellenőrizze, hogy a mozgó alkatrészek kifogástalanul működnek-e, nincsenek-e beszorulva, és nincsenek-e eltörve vagy megrongálódva olyan alkatrészek, amelyek hatással lehetnek az elektromos kéziszerszám működésére. A berendezés megrongálódott részeit a készülék használata előtt javíttassa meg.** Sok olyan baleset történik, amelyet az elektromos kéziszerszám nem kielégítő karbantartására lehet visszavezetni.
- ▶ **Tartsa tisztán és éles állapotban a vágószerszámokat.** Az éles vágóélekkel rendelkező és gondosan ápolott vágószerszámok ritkábban ékelődnek be és azokat könnyebben lehet vezetni és irányítani.
- ▶ **Az elektromos kéziszerszámokat, tartozékokat, betétszerszámokat stb. csak ezen előírásoknak és az adott készüléktípusra vonatkozó kezelési utasításoknak megfelelően használja. Vegye figyelembe a munkafeltételeket és a kivitelezendő munka sajátosságait.** Az elektromos kéziszerszám eredeti rendeltetésétől eltérő célokra való alkalmazása veszélyes helyzetekhez vezethet.
- ▶ **Tartsa szárazon, tisztán és olaj- és zsírmentes állapotban a fogantyúkat és markoló felületeket.** A csúszós fogantyúk és markoló felületek váratlan helyzetekben lehetetlenné teszik az elektromos kéziszerszám biztonságos kezelését és irányítását.

Az akkumulátoros elektromos kéziszerszámok gondos kezelése és használata

- ▶ **Az akkumulátort csak a gyártó által ajánlott töltőkészülékekben töltsse fel.** Ha egy bizonyos akkumulátortípus feltöltésére szolgáló töltőkészülékben egy másik akkumulátort próbál feltölteni, tűz keletkezhet.
- ▶ **Az elektromos kéziszerszámban csak az ahhoz tartozó akkumulátort használja.** Más akkumulátorok használata személyi sérüléseket és tüzet okozhat.
- ▶ **Tartsa távol a használaton kívüli akkumulátort bármely fémtárgytól, mint például irodai kapcsolótól, pénzérméktől, kulcsoktól, szögektől, csavaroktól és más kisméretű fémtárgyaktól, amelyek áthidalhatják az érintkezőket.** Az akkumulátor érintkezői közötti rövidzárlat égési sérüléseket vagy tüzet okozhat.
- ▶ **Hibás alkalmazás esetén az akkumulátorból folyadék léphet ki. Kerülje el az érintkezést a folyadékkal. Ha véletlenül mégis érintkezésbe került az akkumulátorfolyadékkal, azonnal öblítse le vízzel az érintett felületet. Ha a folyadék a szemébe jutott, keressen fel ezen kívül egy orvost.** A kilépő akkumulátorfolyadék irritációkat vagy égéses bőrsérüléseket okozhat.
- ▶ **Sohase használjon egy akkumulátor csomagot, ha az megrongálódott, vagy ha változtatásokat hajtottak végre rajta.** A megrongálódott vagy megváltoztatott akkumulátorok előreláthatatlan módon viselkedhetnek, amely tűzhöz, robbanáshoz vagy sérülésveszélyhez vezet.

- ▶ **Ne tegye ki az akkumulátor csomagokat tűz, vagy extrém hőmérsékletek hatásának.** Ha az akkumulátort tűznek, vagy 130 °C-ot meghaladó hőmérsékletnek teszi ki, ez robbanást okozhat.
- ▶ **Tartsa be valamennyi töltési előírást és ne töltse fel az akkumulátort, ha annak a hőmérséklete az utasításokban megadott hőmérséklet tartományon kívül van.** Az akkumulátor nem megfelelő módon, vagy a megadott hőmérséklet tartományon kívüli feltöltése megrongálhatja az akkumulátort és megnövelheti a tűzveszélyt.

Szervíz-ellenőrzés

- ▶ **Az elektromos kéziszerszámot csak szakképzett személyzet csak eredeti pótalkatrészek felhasználásával javíthatja.** Ez biztosítja, hogy az elektromos kéziszerszám biztonságos maradjon.
- ▶ **Sohase szervizeljen megrongálódott akkumulátor-csomagokat.** Az akkumulátor csomagokat csak a gyártónak, vagy az erre feljogosított szolgáltatóknak szabad szervizelniük.

Biztonsági előírások az akkumulátorral üzemelő kerti ollók számára

- ▶ Ez a készülék nincs arra előirányozva, hogy azt olyan személyek (beleértve a gyerekeket) használják, akiknek a fizikai, érzékelési, vagy értelmi képességeik korlátozottak, vagy nincsenek meg a megfelelő tapasztalataik, illetve tudásuk, kivéve ha az ilyen személyekre a biztonságukért felelős más személy felügyel, vagy utasításokat ad arra, hogyan kell használni a készüléket. Gyerekeket nem szabad a készülékkel felügyelet nélkül hagyni, nehogy a készülékkel játszszanak.
- ▶ Ne hagyja, hogy a berendezést gyerekek használják, ne hagyja a berendezést felügyelet nélkül, és a használaton kívüli berendezéseket olyan, biztonságos helyen tárolja, ahol ahhoz gyerekek nem férhetnek hozzá.
- ▶ A berendezést nem szabad esőben üzemeltetni, és az akkumulátort sem szabad esőben feltölteni.
- ▶ Ne tárolja a berendezést esős időben a szabadban, valamint nedves környezetben.
- ▶ Gondoskodjon arról, hogy a közelben álló személyek a munkavégzési területtől biztonságos távolságban maradjanak.
- ▶ **Ügyeljen arra, hogy ne kerülhessenek idegen tárgyak a pengék közé.** Távolítsa el ezeket a tárgyakat a pengék közül.
- ▶ Ügyeljen arra, hogy ne vágjon át rejtett kábeleket.
- ▶ **Tartsa szabad kezét biztonságos távolságban a munkaterülettől. Ne érintse meg apengéket.** Ezek nagyon élesek, könnyen megvághatja magát.
- ▶ A berendezés üzemeltetése közben figyeljen a munkára, és ügyeljen arra, hogy a szabad kezének ujjai, amelyekkel a

vágásra kerülő ágakat fogja, vagy mozgatja, ne kerülhessenek a vágókések közelébe.

- ▶ **Ne kezelje erőszakkal a berendezést.** Ekkor elcsúszhat, megsérülhet, vagy akaratlanul átvághat valami mást, mint amit akart.
 - ▶ Minden munkakezdés előtt gondosan ellenőrizze a pengéket.
 - ▶ Igen óvatosan kezelje a pengéket, hogy megelőzze a vágásos sérüléseket.
 - ▶ Reteszelve Sie minden használat után és minden ellenőrzés vagy karbantartás előtt a biztonsági reteszelés.
 - ▶ Viseljen mindig védő kesztyűt, ha a berendezéssel dolgozik, vagy azon karbantartási/tisztítási munkákat akar végrehajtani.
 - ▶ A berendezést csak az azzal előirányzott munkákra használja (lásd „Rendeltetésszerű használat”).
-  **Óvja meg az elektromos kéziszerszámot a forróságtól, például a tartós napsugárzástól, a tüztől, a víztől és a nedvességtől.** Ellenkező esetben robbanásveszély áll fenn.
- ▶ **Az akkumulátor megrongálódása vagy szakszerűtlen kezelése esetén abból gőzök léphetnek ki. Azonnal juttasson friss levegőt a helyiségbe, és ha panaszai vannak, keressen fel egy orvost.** A gőzök ingerelhetik a légutakat.

Biztonsági előírások a töltőkészülékek számára



Olvassa el az összes biztonsági figyelmeztetést és előírást.

A következőkben leírt előírások betartásának elmulasztása áramütésekhez, tűzhoz és/vagy súlyos testi sérülésekhez vezethet.

Kérjük ezt a biztonsági útmutatót gondosan őrizze meg.

Csak akkor használja a töltőkészüléket, ha annak minden funkcióját meg tudja ítélni és megfelelően végre tudja hajtani, vagy ha erre megfelelő utasításokat kapott.



Tartsa távol a töltőkészüléket az esőtől vagy nedvességtől.

Ha víz hatol be a töltőkészülékbe, ez megnöveli az áramütés veszélyét.

- ▶ **Az elektromos kéziszerszámot csak az azzal szállított töltőkészülékkel töltsse fel.**
- ▶ **Tartsa tisztán a töltőkészüléket.**
Elszennyeződés esetén megnövekedik az áramütés veszélye.
- ▶ **Minden használat előtt ellenőrizze a töltőkészüléket, a kábelt és a csatlakozó dugót. Ha valamilyen megrongálódást észlel, ne használja a töltőkészüléket. Sohase nyissa fel saját maga a töltőkészüléket, és csak megfelelően kiképzett szakembereket bizzon meg a töltőkészülék javításával. A javításhoz csak eredeti alkatrészeket szabad használni.** A megrongálódott töltőkészülék, kábel, vagy csatlakozó dugó megnöveli az áramütés veszélyét.
- ▶ **Ez a töltőkészülék nincs arra előírányozva, hogy gyerekek és korlátozott fizikai, érzékelési vagy szellemi képességű, illetve kellő tapasztalattal és/vagy tudással nem rendelkező személyek használják. Ezt a töltőkészüléket legalább 8 éves gyerekek és olyan személyek is használhatják, akiknek a fizikai, érzékelési, vagy értelmi képességeik korlátozottak, vagy nincsenek meg a megfelelő tapasztalataik, illetve tudásuk, ha az ilyen személyekre a biztonságukért felelős más személy felügyel, vagy a töltőkészülék biztonságos kezelésére kioktatta őket és megértették az azzal kapcsolatos veszélyeket.** Ellenkező esetben

fennáll a hibás működés és a sérülés veszélye.

- ▶ **Ne hagyja felügyelet nélkül a gyermekeket.** Ez biztosítja, hogy gyerekek ne játsszanak a töltőkészülékkel.

Jelképes ábrák

Az ezt követő jelmagyarázat az Üzemeltetési útmutató elolvasásának és megértésének megkönnyítésére szolgál. Jegyezze meg ezeket a szimbólumokat és jelentésüket. A szimbólumok helyes értelmezése segítségére lehet az elektromos kéziszerszám jobb és biztonságosabb használatában.

Jel	Magyarázat
	Viseljen védőszemüveget.
	A töltőkészüléket csak száraz helyiségekben szabad használni.
	A reakció iránya
	Mozgásirány
	Megengedett tevékenység
	Tilos tevékenység
	Tartozékok

Rendeltetésszerű használat

A berendezés privát területen legfeljebb 25 mm átmérőjű (puha fa esetén 20 mm átmérőjű) ágak és növények vágására szolgál.

Szállítmány tartalma

Óvatosan vegye ki a berendezést a csomagolásból és ellenőrizze, hogy az alábbi alkatrészek teljes mértékben megvannak-e:

- EasyPrune
- Töltőkészülék
- Kezelési Útmutató

Ha valamelyik alkatrész hiányzik, vagy megrongálódott, forduljon ahhoz a kereskedőhöz, akinél a készüléket vásárolta.

Az ábrázolásra kerülő komponensek

A készülék ábrázolásra kerülő komponenseinek sorszámozása az elektromos kéziszerszámnak az ábrádon található képeire vonatkozik.

- 1 Cserélhető penge
- 2 Ellenpenge
- 3 Drótvágó
- 4 Rugó
- 5 Hüvely a töltőkészülék csatlakozódugójához
- 6 Biztonsági reteszelés
- 7 Tolókapcsoló ez erőtámaszóhoz
- 8 Akkumulátor feltöltési szintjelző
- 9 Penge rögzítő csavar
- 10 A töltőkészülék töltő csatlakozó dugója
- 11 Töltőkészülék
- 12 Penge rögzítő persely

A képeken látható vagy a szövegben leírt tartozékok nem tartoznak a standard szállítványhoz. Tartozékprogramunkban valamennyi tartozék megtalálható.

Műszaki adatok

Akkumulátorral üzemelő kerti olló		EasyPrune
Cikkszám		3 600 HB2 0..
Névleges feszültség	V	3,6
Max. vágási teljesítmény	mm	20 (Kemény fa)
	mm	25 (Puha fa)
Max. vágás akku töltésekként		450
Súly az „EPTA-Procedure 01:2014” (01:2014 EPTA-eljárás) szerint	kg	0,49
Megengedett környezeti hőmérséklet		
– a töltés során	°C	0... +45
– az üzem során* és a tárolás során	°C	-20...+50
Akkumulátor		Li-ion
Kapacitás	Ah	1,5
Energia	Wó	5,4
Akkucellák száma		1
* < 0 °C hőmérsékletek esetén korlátozott teljesítmény		
* A túlmelegedés elleni védelem az elektromos kéziszerszámot > +65 °C hőmérsékletek esetén leállítja.		

Akkumulátorral üzemelő kerti olló		EasyPrune
Töltőkészülék		
Cikkszám		1 600 A00 3RK (EU) 1 600 A00 48V (UK) 1 600 A00 48U (AUS)
Töltési idő	óra	3,5
Súly az „EPTA-Procedure 01:2014” (01:2014 EPTA-eljárás) szerint	kg	0,06
Érintésvédelmi osztály		□/II
* < 0 °C hőmérsékletek esetén korlátozott teljesítmény		
* A túlmelegedés elleni védelem az elektromos kéziszerszámot > +65 °C hőmérsékletek esetén leállítja.		

Zaj és vibráció értékek

A zajméri eredmények az EN 62841-1 szabványnak megfelelően kerültek meghatározásra.

Az elektromos kéziszerszám zajszintjének tipikus A-értéke kisebb mint 70 dB(A).

a_p rezgési összetételek (a három irány vektorösszege) és K bizonytalanság az EN 62841-1 szabvány szerint:
 $a_p < 2,5 \text{ m/s}^2$, $K = 1,5 \text{ m/s}^2$.

Az ezen előírásokban megadott rezgésszint az EN 62841 szabványban rögzített mérési módszerrel került meghatározásra és az elektromos kéziszerszámok összehasonlítására ez az érték felhasználható. Ez az érték a rezgési terhelés ideiglenes becsülésére is alkalmas. A megadott rezgésszint az elektromos kéziszerszám fő alkalmazási területein való használat során fellépő érték. Ha az elektromos kéziszerszámot más alkalmazásokra, különböző tartozékokkal vagy nem kielégítő karbantartás mellett használják, a rezgésszint a fenti értéktől eltérhet. Ez az egész munkaidőre vonatkozó rezgési terhelést lényegesen megnövelheti.

A rezgési terhelés pontos megbecsüléséhez figyelembe kell venni azokat az időszakokat is, amikor a berendezés kikapcsolt állapotban van, vagy amikor be van ugyan kapcsolva, de nem kerül ténylegesen használatra. Ez az egész munkaidőre vonatkozó rezgési terhelést lényegesen csökkentheti.

Hozzon kiegészítő biztonsági intézkedéseket a kezelőnek a rezgések hatása elleni védelmére, például: Az elektromos kéziszerszám és a betétszerszámok karbantartása, a kezek melegen tartása, a munkamenetek megszervezése.

Az akkumulátor feltöltése (lásd az „A” ábrát)

- **Ügyeljen a helyes hálózati feszültségre!** Az áramforrás feszültségének meg kell egyeznie a töltőkészülék típus tábláján található adatokkal. A 230 V-os töltőkészülékeket 220 V hálózati feszültségről is szabad üzemeltetni.

128 | Magyar

Megjegyzés: Az akkumulátor félig feltöltve kerül kiszállításra. Az akkumulátor teljes teljesítményének biztosítására az első alkalmazás előtt tölts fel teljesen az akkumulátort.

A Li-ion-akkumulátort bármikor fel lehet tölteni anélkül, hogy ez megrövidítené az élettartamát. A töltési folyamat megszakítása nem árt az akkumulátornak.

A Li-ion-akkumulátor védve van a mély kisülés ellen. Ha az akkumulátor kimerült, az erőtámogatott vágás kikapcsolásra kerül, és a berendezést kézi üzemmódban valamennyi vágási átmérőhöz továbbra is lehet használni.

Ha az **8** akkumulátor-feltöltési szintjelző egy vágás közben rövid időre piros színben felvillan, az akkumulátort utána kell tölteni.

A töltési folyamat azonnal megkezdődik, mielőtt bedugja a töltőkészülék hálózati csatlakozódugaszát a dugaszolóaljzatba és a **10** töltő dugós csatlakozót a fogantyú felső részén elhelyezett **5** hüvelybe.

Az **5** hüvelyhez csak akkor lehet hozzáférni, ha a **6** biztonsági reteszelés reteszelve van.

Az **8** akkumulátor töltési szintjelző mutatja a töltési folyamat előrehaladását. A töltési folyamat közben a kijelzés lassan, zöld színben villog. Ha az akkumulátor feltöltési szintjelző display **folyamatosan zöld színben** világít, az akkumulátor teljesen fel van töltve.

A töltési folyamat közben az elektromos kéziszerszám fogantyúja felmelegszik. Ez egy normális jelenség.

Ha a töltőkészüléket hosszabb ideig nem használja, válassza azt le a villamos hálózatról.

► **Óvja meg a töltőkészüléket a nedvesség hatásától!**

Vegye figyelembe a hulladékba való eltávolítással kapcsolatos előírásokat.

Akkumulátor feltöltési kijelző

Az **8** akkumulátor feltöltési szintjelző display üzem közben mutatja az akkumulátor töltési szintjét:

LED	Kapacitás
Tartós zöld fény	≥ 35%
Zöld villogó fény	5 – 35%
Egy villanás, piros	0 – 5%

Üzemeltetés

Kioldás (lásd a „B1” ábrát)

Tolja el hátra, és így deaktiválja a **6** biztonsági reteszelést. A szerszám szétnyílik és most használatra kész.

Reteszelés

Használat után nyomja össze a fogantyúkat és előre tolva reteszelve a **6** biztonsági reteszelést. A kerti ollót használaton kívül mindig reteszelve.

Fogási helyzet (lásd a B2 – B4 ábrát)

A kerti kiscépet az ábrán látható módon az első részénél fogva tartsa. Ne fogja a kerti kiscépet a fogantyúk hátsó részénél fogva, vagy az ujjával a fogantyúk között.

Erőtámogatott vágás (lásd a „B” ábrát)

A kerti kiscép a vágás során támogatást nyújt a kezelőnek. A berendezést egy szokásos kerti ollóként lehet használni és kézi üzemmódban erőtámogatás nélkül működik, amíg a kezelő nem akar egy bizonyos átmérőt meghaladó méretű ágat vágni. Nagyobb ágátmérők esetén a beépített motor bekapcsolódik és támogatja a vágási eljárást. Az erőtámogatott vágás során fellépő zaj normális jelenség.

Az erőtámogatás csak addig működik, amíg a kezelő nyomást fejt ki a fogantyúra. **Ha nem gyakorolnak nyomást a fogantyúra, a kerti kiscép leáll.**

Az erőtámogatást három fokozatban lehet beállítani: alacsony, közepes és magas. Az alacsony fokozatban **(a)** az erőtámogatás csak nagyobb átmérők és/vagy keményebb fa esetén (öregebb ágaknál) kerül bekapcsolásra. A közepes fokozatban **(b)** az erőtámogatás közepes átmérők és/vagy keményebb fa esetén (1 – 2 éves ágaknál) kerül bekapcsolásra. A magas fokozatban **(c)** az erőtámogatás már kis átmérők esetén is bekapcsolásra kerül.

Munkavégzési tanácsok

Tanácsok a bokorvágáshoz (lásd a C1 – C10 ábrát)

Ne kezelje a berendezést hátrányos testhelyzetben. Ez súlyos sérülésekhez vezethet.

Tartsa a szabad kezét biztonságos távolságban a munkaterülettől. Ne érintse meg apengéket. Ezek nagyon élesek, könnyen megvághatja magát.

- | | |
|------------|--|
| C1 | A vágás közben viseljen mindig védő kesztyűt. |
| C2 | A vágást ne a törzshöz túl közel hajtsa végre, hogy a vágási felület meggyógyulhasson. |
| C3 | A vágást mindig a rügy felett 8 mm-rel kezdje. |
| C4 | A vágásnak a rüggyel ellenkező irányban kell lejtetnie, hogy az eső lefolyhasson. |
| C5 | Ha egy teljes hajtást akar eltávolítani, vágja azt vissza az elágazásig. |
| C6 | Ne dugja bele az ágvágó ollót a talajba, és ne vágjon azzal gyökérhajtásokat. |
| C7 | Az ágakat az ábrán látható módon külön-külön vágja le. |
| C8 | A túl sűrű növényzetet és az egymást keresztező ágakat távolítsa el. |
| C9 | Távolítsa el a vékony vagy gyenge hajtásokat. |
| C10 | Az elhalt, megrongálódott vagy beteg ágakat mindig vágja le. |

Hibakeresés



A következő táblázat általános jellegű hibaelhárítási információkat tartalmaz. Az akkumulátor feltöltési szintjelző display kiegészítő információkkal szolgál, amelyek megkönnyíthetik a hiba vagy a probléma azonosítását.

Probléma	Lehetséges ok	Elhárítás módja
A kerti kisgép vágás közben leáll	Túl alacsony a fogantyúkra gyakorolt nyomás	Vágás közben nyomja össze a fogantyúkat Nyomja össze erősebben a fogantyúkat Kapcsolja át az erőtámogatott vágást a 7 kapcsoló segítségével egy magasabb fokozatra
A pengék beékelődnek egy vastag ágba	Alacsony akkumulátor kapacitás A fa túl kemény Az átmérő túl nagy Helytelen vágási helyzet	A kerti kisgépet csak a felső fogantyúnál fogva fogja és oldja ki, ehhez mozgassa ide-oda a pengéket Szükség esetén töltsse fel az akkumulátort
Az erőtámogatott vágást nem lehet aktiválni, ha a LED a vágás közben villog:		
A LED piros színben 3-szor villog	A vágásra kerülő fa túl vastag / túl kemény Az akkumulátor feltöltési szintje túl alacsony	Próbálja meg az ágat egy vékonyabb részén átvágni Töltsse fel az akkumulátort
A LED piros színben 2-szer villog	Az akkumulátor hőmérséklete túl magas Az akkumulátor hőmérséklete túl alacsony	A környezeti hőmérséklet túl magas (ne tegye ki a kerti kisgépet közvetlenül a napsugárzás hatásának) Várjon 10-15 percet, amíg lehül az akkumulátor A környezeti hőmérséklet túl alacsony (ne használja a kerti kisgépet, ha a külső hőmérséklet alacsonyabb, mint -20°C.) A kerti kisgépet használaton kívül csak belső területeken tárolja
A LED piros színben 1-szer villog	Az akkumulátor feltöltési szintje túl alacsony	Töltsse fel az akkumulátort
A LED zöld színben világít, majd piros színben gyorsan villogni kezd	Az erőtámogatás meghibásodott	Keressen fel egy vevőszolgálatot
A LED a vágás befejezése után piros színben gyorsan villog	A vágások közötti idő túl rövid	Két egymás utáni vágás között tartson némi szünetet

Karbantartás és tisztítás



Figyelmeztetés! A karbantartási vagy tisztítási munkák megkezdése előtt kapcsolja át az erőtámogatott vágás 7 tolókapcsolóját az „a” helyzetbe. (lásd a „B” ábrát)

Az elektromos kéziszerszámot tartsa tisztán, hogy jól és biztonságosan dolgozhasson.

Viseljen mindig védő kesztyűt, ha a berendezéssel dolgozik, vagy azon karbantartási/tisztítási munkákat akar végrehajtani.

Ha az akkumulátor már nem működik, forduljon egy Bosch elektromos kéziszerszám Vevőszolgálathoz.

A fogantyúk közötti 4 rugót NEM lehet kicserélni és NEM szabad eltávolítani. Ennek a figyelmeztetésnek a figyelmen kívül hagyása súlyos sérülésekhez vezethet.

A penge kicserélése (lásd a D1 – D4 ábrát)

Tartalék penge: F 016 800 475

Oldja fel a kerti kisgép 6 biztonsági reteszelését és kapcsolja az erőtámogatott vágás 7 tolókapcsolóját az itt ábrázolt helyzetbe.

130 | Magyar

Távolítsa el a tartalék pengéhez mellékelte belső hatlapos kulccsal a **9** csavart a **12** persellyel együtt és így lazítsa ki a pengét.

Az ábrán látható módon tegye be az új **1** pengét. Ezután tegye be a **12** perselyt a **9** csavarral együtt és a belső hatlapos kulccsal húzza meg szorosra a csavart.

A bokorvágás után/tárolás

Egy puha kefével és egy kendővel alaposan tisztítsa meg a kerti kisép külsőjét. Vízet, oldószereket és polírozó szereket ne használjon. Távolítsa el minden lerakódást.

A tároláshoz mindig kenje meg a pengéket karbantartó permettel.

A kerti kisépet reteszelt **6** biztonsági reteszeléssel egy biztos, száraz helyen tárolja, ahol ahhoz gyerekek nem férhetnek hozzá. **A kerti kisépet használaton kívül ne hagyja felügyelet nélkül.** Ne tegyen más tárgyakat a kerti kisépre.

Vevőszolgálat és használati tanácsadás

www.bosch-garden.com

Ha kérdései vannak, vagy pótalkatrészeket akar megrendelni, okvetlenül adja meg az elektromos kéziszerszám típus tábláján található 10-jegyű cikkszámot.

Magyarország

Robert Bosch Kft.

1103 Budapest

Gyömrői út. 120.

A www.bosch-pt.hu oldalon online megrendelheti

készülékének javítását.

Tel.: +36 1 431 3835

Fax: +36 1 431 3888

E-mail: info.bsc@hu.bosch.com

www.bosch-pt.hu

Szállítás

A termékben található lithium-ion-akkumulátorokra a veszélyes árukra vonatkozó előírások érvényesek. A felhasználók az akkumulátorokat a közúti szállításban minden további nélkül szállíthatják.

Ha az akkumulátorok szállításával harmadik személyt (például: légi vagy egyéb szállító vállalatot) bíznak meg, akkor figyelembe kell venni a csomagolásra és a megjelölésre vonatkozó különleges követelményeket. Ebben az esetben a küldemény előkészítésébe be kell vonni egy veszélyes áru szakembert.

Hulladékkezelés

Az elektromos kéziszerszámokat, az akkumulátorokat, a tartozékokat és a csomagolást a környezetvédelmi szempontoknak megfelelően kell újrafelhasználásra előkészíteni.



Ne dobja ki az elektromos kéziszerszámokat és az akkumulátorokat/elemeket a háztartási szemétkébe!

Csak az EU-tagországok számára:

Az elhasznált villamos és elektronikus berendezésekre vonatkozó 2012/19/EU európai irányelvnek és az elromlott vagy elhasznált akkumulátorokra/elemekre vonatkozó 2006/66/EK európai irányelvnek megfelelően a már nem használható akkumulátorokat/elemeket külön össze kell gyűjteni és a környezetvédelmi szempontoknak megfelelően kell újrafelhasználásra leadni.

Akkumulátorok/elemek:**Li-ion:**

Kérjük vegye figyelembe az „Szállítás” fejezetben, a 130 oldalon leírtakat.

► **A beépített akkumulátorokat az ártalmatlanításhoz csak szakember veheti ki.** A ház fedelének a felnyitására az elektromos kéziszerszám tönkremehet.

Ahhoz, hogy az akkumulátort el lehessen távolítani az elektromos kéziszerszámából, az akkumulátornak teljesen kimerült állapotban kell lennie. Az akkumulátor kisütésére az egyik lehetőség nagy átmérőjű ágak vágása, miközben az erőtámogatásos vágás **7** tolókapcsolója a c helyzetben van. A „Karbantartás és tisztítás” szakaszban leírtaknak megfelelően távolítsa el a pengét. Távolítsa el a felső házat, ehhez csavarja ki a csavarokat, majd válassza le a fehér dugós csatlakozót az elektronikáról. Távolítsa el a csavarokat, kösse le, majd vegye ki az akkumulátort. A rövidzárlat megelőzésére vágja át az akkumulátor csatlakozó vezetékét és szigetelje le az akkumulátor pólusait. A teljesen kisütött akkumulátorban is van még némi maradék kapacitás, amely egy rövidzárlat esetén problémát okozhat.

A változtatások joga fenntartva.

Русский

В состав эксплуатационных документов, предусмотренных изготовителем для продукции, могут входить настоящее руководство по эксплуатации, а также приложения.

Информация о подтверждении соответствия содержится в приложении.

Информация о стране происхождения указана на корпусе изделия и в приложении.

Дата изготовления указана на последней странице обложки Руководства.

Контактная информация относительно импортера содержится на упаковке.

Срок службы изделия

Срок службы изделия составляет 7 лет. Не рекомендуется к эксплуатации по истечении 5 лет хранения с даты изготовления без предварительной проверки (дату изготовления см. на этикетке).

Перечень критических отказов и ошибочные действия персонала или пользователя

- не использовать с поврежденной рукояткой или поврежденным защитным кожухом
- не использовать при появлении дыма непосредственно из корпуса изделия
- не использовать с переплетенным или оголенным электрическим кабелем
- не использовать на открытом пространстве во время дождя (в распыляемой воде)
- не включать при попадании воды в корпус
- не использовать при сильном искрении
- не использовать при появлении сильной вибрации

Критерии предельных состояний

- перетёрт или повреждён электрический кабель
- повреждён корпус изделия

Тип и периодичность технического обслуживания

Рекомендуется очистить инструмент от пыли после каждого использования.

Хранение

- необходимо хранить в сухом месте
- необходимо хранить вдали от источников повышенных температур и воздействия солнечных лучей
- при хранении необходимо избегать резкого перепада температур
- хранение без упаковки не допускается
- подробные требования к условиям хранения смотрите в ГОСТ 15150 (Условие 1)

Транспортировка

- категорически не допускается падение и любые механические воздействия на упаковку при транспортировке
- при разгрузке/погрузке не допускается использование любого вида техники, работающей по принципу зажима упаковки
- подробные требования к условиям транспортировки смотрите в ГОСТ 15150 (Условие 5)

Указания по безопасности

Пояснение пиктограмм



Прочитайте руководство по эксплуатации.



Общее указание на наличие опасности.



Опасность в результате повреждений вращающимся режущим ножом. Не просовывайте руки и ноги в отверстие во время работы инструмента.



Не используйте электроинструмент в дождь и защищайте его от дождя.

Общие указания по технике безопасности обращения с электроинструментами

⚠ ПРЕДУПРЕЖДЕНИЕ Прочитайте все указания по технике безопасности, инструкции, иллюстрации и спецификации, предоставленные вместе с настоящим электроинструментом. Несоблюдение каких-либо из указанных ниже инструкций может стать причиной поражения электрическим током, пожара и/или тяжелых травм.

Сохраняйте эти инструкции и указания для будущего использования.

Использованное в настоящих инструкциях и указаниях понятие «электроинструмент» на электроинструмент с питанием от сети (с сетевым шнуром) и на аккумуляторный электроинструмент (без сетевого шнура).

Безопасность рабочего места

- ▶ **Содержите рабочее место в чистоте и хорошо освещенным.** Беспорядок или неосвещенные участки рабочего места могут привести к несчастным случаям.
- ▶ **Не работайте с этим электроинструментом во взрывоопасном помещении, в котором находятся горючие жидкости, воспламеняющиеся газы или пыль.** Электроинструменты искрят, что может привести к воспламенению пыли или паров.

132 | Русский

- ▶ **Во время работы с электроинструментом не допускайте близко к Вашему рабочему месту детей и посторонних лиц.** Отвлечшись, Вы можете потерять контроль над электроинструментом.

Электробезопасность

- ▶ **Штепсельная вилка электроинструмента должна подходить к штепсельной розетке. Ни в коем случае не изменяйте штепсельную вилку. Не применяйте переходные штекеры для электроинструментов с защитным заземлением.** Неизменные штепсельные вилки и подходящие штепсельные розетки снижают риск поражения электротоком.
- ▶ **Предотвращайте телесный контакт с заземленными поверхностями, как то: с трубами, элементами отопления, кухонными плитами и холодильниками.** При заземлении Вашего тела повышается риск поражения электротоком.
- ▶ **Защищайте электроинструмент от дождя и сырости.** Проникновение воды в электроинструмент повышает риск поражения электротоком.
- ▶ **Не разрешается использовать шнур не по назначению, например, для транспортировки или подвески электроинструмента, или для вытягивания вилки из штепсельной розетки. Защищайте шнур от воздействия высоких температур, масла, острых кромок или подвижных частей электроинструмента.** Поврежденный или спутанный шнур повышает риск поражения электротоком.
- ▶ **При работе с электроинструментом под открытым небом применяйте пригодные для этого кабели-удлинители.** Применение пригодного для работы под открытым небом кабеля-удлинителя снижает риск поражения электротоком.
- ▶ **Если невозможно избежать применения электроинструмента в сыром помещении, подключайте электроинструмент через устройство защитного отключения.** Применение устройства защитного отключения снижает риск электрического поражения.

Безопасность людей

- ▶ **Будьте внимательными, следите за тем, что Вы делаете, и продуманно начинайте работу с электроинструментом. Не пользуйтесь электроинструментом в усталом состоянии или если Вы находитесь в состоянии наркотического или алкогольного опьянения или под воздействием лекарств.** Один момент невнимательности при работе с электроинструментом может привести к серьезным травмам.
- ▶ **Применяйте средства индивидуальной защиты и всегда защитные очки.** Использование средств индивидуальной защиты, как то: защитной маски, обуви на нескользящей подошве, защитного шлема или средств защиты органов слуха, в зависимости от вида работы с электроинструментом снижает риск получения травм.

- ▶ **Предотвращайте непреднамеренное включение электроинструмента. Перед подключением электроинструмента к электропитанию и/или к аккумулятору убедитесь в выключенном состоянии электроинструмента.** Удержание пальца на выключателе при транспортировке электроинструмента и подключение к сети питания включенного электроинструмента чревато несчастными случаями.
- ▶ **Убирайте установочный инструмент или гаечные ключи до включения электроинструмента.** Инструмент или ключ, находящийся во вращающейся части электроинструмента, может привести к травмам.
- ▶ **Не принимайте неестественное положение корпуса тела. Всегда занимайте устойчивое положение и сохраняйте равновесие.** Благодаря этому Вы можете лучше контролировать электроинструмент в неожиданных ситуациях.
- ▶ **Носите подходящую рабочую одежду. Не носите широкую одежду и украшения. Держите волосы и одежду вдали от движущихся частей.** Широкая одежда, украшения или длинные волосы могут быть затянуты вращающимися частями.
- ▶ **При наличии возможности установки пылеотсасывающих и пылесборных устройств проверяйте их присоединение и правильное использование.** Применение пылесоса может снизить опасность, создаваемую пылью.
- ▶ **Хорошее знание электроинструментов, полученное в результате частого их использования, не должно приводить к самоуверенности и игнорированию техники безопасности обращения с электроинструментами.** Одно небрежное действие за долю секунды может привести к серьезным травмам.
- ▶ **ВНИМАНИЕ! В случае возникновения перебоя в работе электроинструмента вследствие полного или частичного прекращения энергоснабжения или повреждения цепи управления энергоснабжением установите выключатель в положение Выкл., убедившись, что он не заблокирован (при его наличии). Отключите сетевую вилку от розетки или отсоедините съёмный аккумулятор.** Этим предотвращается неконтролируемый повторный запуск.

Применение электроинструмента и обращение с ним

- ▶ **Не перегружайте электроинструмент. Используйте для Вашей работы предназначенный для этого электроинструмент.** С подходящим электроинструментом Вы работаете лучше и надежнее в указанном диапазоне мощности.
- ▶ **Не работайте с электроинструментом при неисправном выключателе.** Электроинструмент, который не поддается включению или выключению, опасен и должен быть отремонтирован.

- ▶ **Перед тем как настраивать электроинструмент, заменять принадлежности или убирать электроинструмент на хранение, отключите штепсельную вилку от розетки сети и/или выньте, если это возможно, аккумулятор.** Эта мера предосторожности предотвращает непреднамеренное включение электроинструмента.
- ▶ **Храните электроинструменты в недоступном для детей месте. Не разрешайте пользоваться электроинструментом лицам, которые не знакомы с ним или не читали настоящих инструкций.** Электроинструменты опасны в руках неопытных лиц.
- ▶ **Тщательно ухаживайте за электроинструментом и принадлежностями. Проверяйте безупречную функцию и ход движущихся частей электроинструмента, отсутствие поломок или повреждений, отрицательно влияющих на функцию электроинструмента. Поврежденные части должны быть отремонтированы до использования электроинструмента.** Плохое обслуживание электроинструментов является причиной большого числа несчастных случаев.
- ▶ **Держите режущий инструмент в заточенном и чистом состоянии.** Заботливо ухоженные режущие инструменты с острыми режущими кромками режут заклиниваются и их легче вести.
- ▶ **Применяйте электроинструмент, принадлежности, рабочие инструменты и т. п. в соответствии с настоящими инструкциями. Учитывайте при этом рабочие условия и выполняемую работу.** Использование электроинструментов для непредусмотренных работ может привести к опасным ситуациям.
- ▶ **Держите ручки и поверхности захвата сухими и чистыми, следите чтобы на них не было жидкой или консистентной смазки.** Скользкие ручки и поверхности захвата препятствуют безопасному обращению с инструментом и не дают надежно контролировать его в непредвиденных ситуациях.

Применение и обслуживание аккумуляторного инструмента

- ▶ **Заряжайте аккумуляторы только в зарядных устройствах, рекомендуемых изготовителем.** Зарядное устройство, предусмотренное для определенного вида аккумуляторов, может привести к пожарной опасности при использовании его с другими аккумуляторами.
 - ▶ **Применяйте в электроинструментах только предусмотренные для этого аккумуляторы.** Использование других аккумуляторов может привести к травмам и пожарной опасности.
 - ▶ **Защищайте неиспользуемый аккумулятор от канцелярских скрепок, монет, ключей, гвоздей, винтов и других маленьких металлических предметов, которые могут закоротить полюса.**
- Короткое замыкание полюсов аккумулятора может привести к ожогам или пожару.
- ▶ **При неправильном использовании из аккумулятора может потечь жидкость. Избегайте соприкосновения с ней. При случайном контакте промойте соответствующее место водой. Если эта жидкость попадет в глаза, то дополнительно обратитесь за помощью к врачу.** Вытекающая аккумуляторная жидкость может привести к раздражению кожи или к ожогам.
 - ▶ **Не используйте поврежденные или измененные аккумуляторы или инструменты.** Поврежденные или измененные аккумуляторы могут повести себя непредсказуемо, что может привести к возгоранию, взрыву или риску получения травмы.
 - ▶ **Не кладите аккумулятор или инструмент в огонь и не подвергайте их воздействию высоких температур.** Огонь или температура выше 130 °C могут привести к взрыву.
 - ▶ **Выполняйте все инструкции по зарядке и не заряжайте аккумулятор или инструмент при температуре, выходящей за указанный в инструкции диапазон.** Неправильная зарядка или зарядка при температурах, выходящих за указанный диапазон, могут повредить батарею и повысить риск возгорания.

Сервис

- ▶ **Ремонт Вашего электроинструмента поручайте только квалифицированному персоналу и только с применением оригинальных запасных частей.** Этим обеспечивается безопасность электроинструмента.
- ▶ **Никогда не обслуживайте поврежденные аккумуляторы.** Обслуживать аккумуляторы разрешается только производителю или авторизованной сервисной организации.

Указания по технике безопасности для аккумуляторных секаторов

- ▶ Настоящий электроинструмент не предназначен для использования лицами (включая детей) с ограниченными физическими, органолептическими или умственными способностями или с недостаточным опытом и/или недостаточными знаниями, за исключением случаев, когда они находятся под надзором лица, ответственного за их безопасность, или получают от него инструкции по эксплуатации настоящего электроинструмента. Дети должны находиться под присмотром, чтобы избежать возможности игры с электроинструментом.
- ▶ Не позволяйте детям пользоваться инструментом; не оставляйте инструмент без присмотра и храните не использующийся инструмент в надежном месте, не доступном для детей.
- ▶ Не используйте инструмент под дождем и не заряжайте под дождем аккумуляторную батарею.

134 | Русский

- ▶ Не храните инструмент под дождем, а также в условиях повышенной влажности.
 - ▶ Держите стоящих рядом людей на безопасном расстоянии от рабочей зоны.
 - ▶ **Следите за тем, чтобы посторонние предметы не попадали между лезвиями.** Удаляйте предметы, находящиеся между лезвиями.
 - ▶ Следите за тем, чтобы не перерезать незамеченный электрокабель.
 - ▶ **Держите свободную руку на безопасном расстоянии от рабочей зоны. Не дотрагивайтесь до лезвий.** Они очень острые, Вы можете порезаться.
 - ▶ Будьте внимательны при работе с инструментом и следите за тем, чтобы пальцы Вашей свободной руки, которыми Вы удерживаете либо отодвигаете ветки, не подвергались опасности воздействия режущих ножей.
 - ▶ **Не применяйте силу в обращении с инструментом.** Вы можете поскользнуться и получить травмы или же разрезать по неосторожности что-либо.
 - ▶ Тщательно проверяйте лезвия каждый раз перед эксплуатацией.
 - ▶ С чрезвычайной аккуратностью обращайтесь с лезвиями во избежание порезов и повреждений.
 - ▶ После каждого использования и перед проверкой или техобслуживанием застопорите предохранительный фиксатор.
 - ▶ Всегда носите защитные перчатки при работе с инструментом или проведении работ по техобслуживанию/очистке.
 - ▶ Используйте инструмент только для предусмотренных для этого работ (см. «Применение по назначению»).
-  **Защищайте электроинструмент от высоких температур, напр., от длительного нагревания на солнце, от огня, воды и влаги.** Существует опасность взрыва.
- ▶ **При повреждении и ненадлежащем использовании аккумулятора может выделяться газ. Обеспечьте приток свежего воздуха и при возникновении жалоб обратитесь к врачу.** Газы могут вызвать раздражение дыхательных путей.

Указания по технике безопасности для зарядных устройств



Прочтите все указания и инструкции по технике безопасности.

Упущения в отношении указаний и инструкций по технике безопасности могут стать причиной поражения электрическим током, пожара и тяжелых травм.

Тщательно сохраняйте эти инструкции.

Пользуйтесь зарядным устройством только в том случае, если Вы в состоянии полностью оценить его функции и привести их в действие или получили соответствующие указания.



Защищайте зарядное устройство от дождя и сырости.

Проникновение воды в зарядное устройство повышает риск поражения электротоком.

- ▶ **Заряжайте электроинструмент с помощью прилагающегося зарядного устройства.**
- ▶ **Содержите зарядное устройство в чистоте.** Загрязнения вызывают опасность поражения электротоком.
- ▶ **Перед каждым использованием проверяйте зарядное устройство, кабель и штепсельную вилку. Не пользуйтесь зарядным устройством с обнаруженными повреждениями. Не вскрывайте самостоятельно зарядное устройство, а поручайте ремонт квалифицированному специалисту и обязательно с использованием оригинальных запчастей.** Поврежденные зарядные устройства, кабель и штепсельная вилка повышают риск поражения электротоком.
- ▶ **Это зарядное устройство не предназначено для использования детьми и лицами с ограниченными физическими,**

сенсорными или умственными способностями или недостаточным опытом и знаниями. Пользоваться этим зарядным устройством детям в возрасте 8 лет и лицам с ограниченными физическими, сенсорными или умственными способностями или с недостаточным опытом и знаниями разрешается только под присмотром ответственного за их безопасность лица или если они прошли инструктаж на предмет надежного использования зарядного устройства и понимают, какие опасности исходят от него. Иначе существует опасность неправильного использования и получения травм.

► Не оставляйте детей без присмотра. Дети не должны играть с зарядным устройством.

Символы

Следующие символы помогут Вам при чтении и понимании руководства по эксплуатации. Запомните символы и их значение. Правильная интерпретация символов поможет Вам правильное и надежное работать с электроинструментом.

Символ	Значение
	При работе пользуйтесь защитными очками.
	Используйте зарядное устройство только в сухих помещениях.
	Направление реакции
	Направление движения

Символ	Значение
	Разрешенное действие
	Запрещенное действие
	Принадлежности

Применение по назначению

Инструмент предназначен для обрезания веток и растений диаметром до 25 мм (20 мм в мягкой древесине) в частном секторе.

Комплект поставки

Осторожно распакуйте инструмент и проверьте наличие следующих частей:

- EasyPrune
- Зарядное устройство
- Руководство по эксплуатации

При недостатке или повреждении частей обратитесь, пожалуйста, к продавцу.

Изображенные составные части

Нумерация представленных компонентов выполнена по изображению на странице с иллюстрациями.

- 1 Сменное лезвие
- 2 Опорное лезвие
- 3 Кусачки для проволоки
- 4 Пружина
- 5 Гнездо для штекера зарядного устройства
- 6 Предохранительный фиксатор
- 7 Ползунковый переключатель усиления
- 8 Индикатор заряженности аккумулятора
- 9 Винт для закрепления лезвий
- 10 Вилка зарядного устройства
- 11 Зарядное устройство
- 12 Втулка для крепления лезвия

Изображенные или описанные принадлежности не входят в стандартный объем поставки. Полный ассортимент принадлежностей Вы найдете в нашей программе принадлежностей.

136 | Русский

Технические данные

Аккумуляторный секатор		EasyPrune
Товарный №		3 600 NB2 0..
Номинальное напряжение	В	3,6
Макс. производительность резания	мм	20 (твердая древесина)
	мм	25 (мягкая древесина)
Макс. количество резов на одном заряде аккумулятора		450
Вес согласно ЕРТА-Procedure 01:2014	кг	0,49
Допустимая температура внешней среды	°C	0... +45
	°C	-20... +50
Аккумулятор		литий-ионный
Емкость	А·ч	1,5
Энергия	Вт·ч	5,4
Число элементов аккумулятора		1
Зарядное устройство		
Товарный №		1 600 A00 3RK (EU)
		1 600 A00 48V (UK)
		1 600 A00 48U (AUS)
Время зарядки	час.	3,5
Вес согласно ЕРТА-Procedure 01:2014	кг	0,06
Класс защиты		□/II

* ограниченная мощность при температуре < 0 °C

* Защита от перегрева останавливает электроинструмент при температуре > +65 °C.

Данные по шуму и вибрации

Значения звуковой эмиссии определены в соответствии с EN 62841-1.

A-взвешенный уровень звукового давления от электроинструмента обычно ниже 70 дБ(A).

Суммарная вибрация a_h (векторная сумма трех направлений) и погрешность K определены в соответствии с EN 62841-1:

$$a_h < 2,5 \text{ м/с}^2, K = 1,5 \text{ м/с}^2.$$

Указанный в этих инструкциях уровень вибрации определен в соответствии со стандартизированной методикой измерений, прописанной в EN 62841, и может использоваться для сравнения электроинструментов. Он пригоден также для предварительной оценки вибрационной нагрузки.

Уровень вибрации указан для основных видов работы с электроинструментом. Однако если электроинструмент будет использован для выполнения других работ, с различными принадлежностями, с применением сменных рабочих инструментов, не предусмотренных изготовителем, или техническое обслуживание не будет отвечать предписаниям, то уровень вибрации может быть иным. Это может значительно повысить вибрационную нагрузку в течение всей продолжительности работы. Для точной оценки вибрационной нагрузки в течение определенного временного интервала нужно учитывать также и время, когда инструмент выключен или, хотя и включен, но не находится в работе. Это может значительно сократить нагрузку от вибрации в расчете на полное рабочее время.

Предусмотрите дополнительные меры безопасности для защиты оператора от воздействия вибрации, например: техническое обслуживание электроинструмента и рабочих инструментов, меры по поддержанию рук в тепле, организация технологических процессов.

Зарядка аккумулятора (см. рис. А)

► **Учитывайте напряжение сети!** Напряжение источника тока должно соответствовать данным на заводской табличке зарядного устройства. Зарядные устройства на 230 В могут работать также и при напряжении 220 В.

Указание: Аккумуляторная батарея поставляется частично заряженной. Для достижения полной емкости аккумуляторной батареи полностью зарядите аккумуляторную батарею перед первым использованием электроинструмента.

Литий-ионный аккумулятор может быть заряжен в любое время без сокращения срока службы. Прекращение процесса зарядки не наносит вреда аккумулятору.

Литий-ионный аккумулятор защищен от глубокой разрядки. Если аккумуляторная батарея разряжена, усиление резания отключается и инструментом можно продолжать пользоваться в ручном режиме для всех диаметров резания.

Аккумуляторную батарею следует подзарядить, если индикатор заряженности аккумулятора **8** во время резания коротко мигает красным цветом.

Процесс зарядки начинается, как только сетевая вилка зарядного устройства будет вставлена в розетку, а зарядный штекер **10** будет вставлен в гнездо **5** сверху на рукоятке.

Гнездо **5** доступно, только когда предохранительный фиксатор **6** заблокирован.

Индикатор заряженности аккумулятора **8** показывает, как продвигается зарядка. Во время зарядки индикатор медленно мигает зеленым цветом. Если индикатор заряженности аккумулятора светится **непрерывным зеленым светом**, это значит, что аккумуляторная батарея полностью заряжена.

При зарядке нагревается рукоятка электроинструмента. Это нормально.

При продолжительном простое отсоедините, пожалуйста, зарядное устройство от сети.

► **Защищайте зарядное устройство от сырости!**

Учитывайте указания по утилизации.

Индикатор заряженности аккумулятора

Индикатор заряженности аккумулятора **8** во время работы отображает степень заряженности аккумулятора:

СИД	Емкость
Постоянный зеленый свет	≥ 35%
Мигающий зеленый световой сигнал	5 – 35%
Одианный проблеск, красный	0 – 5%

Работа с инструментом

Разблокировка (см. рис. B1)

Отпустите предохранительный фиксатор **6**, передвинув его назад. Рабочий инструмент открывается и готов к работе.

Блокировка

После работы сожмите рукоятки и заблокируйте предохранительный фиксатор **6**, подвинув его вперед. Всегда блокируйте секатор, когда он не используется.

Положение хвата (см. рис. B2 – B4)

Держите садовый инструмент в передней части, как на иллюстрации. Не держите садовый инструмент за заднюю часть рукояток и не вставляйте пальцы между рукоятками.

Резание с усилением (см. рис. B)

Садовый инструмент помогает пользователю при резании. Он используется как обычный секатор и в ручном режиме режет без усиления, пока не будет превышен определенный диаметры ветки. При превышении определенного размера ветки включается встроенный двигатель для усиления резания. При усилении резания возникающий шум является нормальным.

Усиление резания работает только при сжатии рукояток.

Без сжатия рукояток садовый инструмент выключается.

Можно настроить одну из трех степеней усиления резания: малая, средняя и большая. При малой степени (**a**) усиление резания начинается при больших диаметрах и/или при более твердой древесине (при более старых ветках). При средней степени (**b**) усиление резания начинается при средних диаметрах и/или при более твердой древесине (при 1 – 2-летних ветках). При большой степени (**c**) усиление резания начинается уже при малых диаметрах.

Указания по применению

Рекомендации по подрезке древесины (см. рис. C 1 – C 10)

Не работайте с инструментом в неудобном положении тела. Это может привести к тяжелым травмам.

Держите свободную руку на безопасном расстоянии от рабочей зоны. Не дотрагивайтесь до лезвий. Они очень острые, Вы можете порезаться.

- | | |
|-------------|---|
| C 1 | Во время подстригания веток всегда носите защитные перчатки. |
| C 2 | Чтобы обеспечить заживление среза, не срезайте слишком близко к стволу. |
| C 3 | Всегда производите срез на расстоянии 8 мм выше почки. |
| C 4 | Срез должен производиться с наклоном в направлении от почки, чтобы обеспечить стекание дождевой воды. |
| C 5 | Если Вы полностью удаляете несущую ветвь, срезайте ее до самого ее разветвления. |
| C 6 | Не втыкайте лезвия секатора в землю, чтобы не повредить корневую систему. |
| C 7 | Срезайте ветви по отдельности, как показано на рисунке. |
| C 8 | Удаляйте слишком густую поросль или переплетающиеся ветки. |
| C 9 | Удаляйте тонкие и слабые побеги. |
| C 10 | Всегда удаляйте отмершие, поврежденные или больные ветки. |

Поиск неисправностей



В следующей таблице содержится общая информация об устранении неполадок. Индикатор заряженности аккумулятора предоставляет дополнительную информацию, которую можно использовать для идентификации ошибки или проблемы.

Проблема	Возможная причина	Устранение
Садовый инструмент останавливается при резании	Слишком слабое сжатие рукояток	Сжимайте рукоятки во время резания
		Сжимайте рукоятки сильнее
		Включите более высокую степень усиления резания при помощи переключателя 7
Лезвия заклиниваются в толстой ветке	Низкий заряд аккумуляторной батареи Древесина слишком твердая Диаметр слишком большой Неправильное положение резания	Держите садовый инструмент только за верхнюю рукоятку и освободите ее, двигая лезвие вперед-назад
		Зарядите аккумуляторную батарею, если необходимо
Усиление резания не включается, если во время резания мигает СИД:		
СИД мигает 3 раза красным цветом	Отрезаемая древесина слишком толстая/твердая	Попробуйте резать ветку в более узком месте
	Слишком низкий заряд аккумуляторной батареи	Зарядите аккумуляторную батарею
СИД мигает 2 раза красным цветом	Температура аккумулятора слишком высокая	Слишком высокая температура окружающей среды (не подставляйте садовый инструмент под прямые солнечные лучи) Подождите 10–15 минут, чтобы дать аккумуляторной батарее остыть
	Температура аккумулятора слишком низкая	Слишком низкая температура окружающей среды (не используйте садовый инструмент при температурах ниже -20°C) Если садовый инструмент не используется, храните его в помещении
СИД мигает 1 раз красным цветом	Слишком низкий заряд аккумуляторной батареи	Зарядите аккумуляторную батарею
СИД горит зеленым цветом, а затем мигает красным цветом в быстром темпе	Усиление резания неисправно	Обратитесь в сервисную мастерскую
СИД мигает красным цветом в быстром темпе по завершении резания	Время между резами слишком небольшое	Ждите чуть дольше между следующими друг за другом резами

Техобслуживание и очистка



Предупреждение! Перед работами по техническому обслуживанию или очистке устанавливайте ползунковый переключатель для резания с усилением **7** в положение «а». (см. рис. В)

Для обеспечения качественной и безопасной работы содержите электроинструмент в чистоте.

Всегда носите защитные перчатки при работе с инструментом или проведении работ по техобслуживанию/очистке.

Если аккумулятор больше не работает, то обратитесь, пожалуйста, в авторизованную сервисную мастерскую для электроинструментов фирмы Bosch.

Пружина 4 между рукоятками НЕ подлежит замене и ее НЕЛЬЗЯ снимать. Несоблюдение этого предупреждения может привести к тяжелым травмам.

Замена лезвия (см. рис. D1 – D4)

Запасное лезвие: F 016 800 475

Разблокируйте садовый инструмент при помощи предохранительного фиксатора **6** и установите ползунковый переключатель для резания с усилением **7** в указанное положение.

При помощи прилагающегося к запасному лезвию ключа-шестигранника извлеките винт **9** вместе с втулкой **12**, чтобы отпустить лезвие.

Установите новое лезвие **1**, как показано на рисунке. Затем вставьте втулку **12** вместе с винтом **9** и крепко затяните винт при помощи ключа-шестигранника.

После подстригания/хранение

Тщательно очищайте внешнюю поверхность садового инструмента с помощью мягкой щетки и ткани. Не применяйте воду, растворители и полирующие средства. Удаляйте все налипания.

Для хранения постоянно смазывайте лезвия спреем для ухода.

Храните садовый инструмент в надежном, сухом и недоступном для детей месте, с заблокированным предохранительным фиксатором **6**. **Не оставляйте садовый инструмент без присмотра, когда он не используется.** Не ставьте другие предметы на садовый инструмент.

Сервис и консультирование на предмет использования продукции

www.bosch-garden.com

Пожалуйста, во всех запросах и заказах запчастей обязательно указывайте 10-значный товарный номер по заводской табличке электроинструмента.

Для региона: Россия, Беларусь, Казахстан, Украина

Гарантийное обслуживание и ремонт электроинструмента, с соблюдением требований и норм изготовителя производится на территории всех стран только в фирменных или авторизованных сервисных центрах «Роберт Бош».

ПРЕДУПРЕЖДЕНИЕ! Использование контрафактной продукции опасно в эксплуатации, может привести к ущербу для Вашего здоровья. Изготовление и распространение контрафактной продукции преследуется по Закону в административном и уголовном порядке.

Россия

Уполномоченная изготовителем организация:
ООО «Роберт Бош»
Вашутинское шоссе, вл. 24
141400, г. Химки, Московская обл.
Тел.: +7 800 100 8007
E-Mail: info.powertools@ru.bosch.com
www.bosch-pt.ru

Беларусь

ИП «Роберт Бош» ООО
Сервисный центр по обслуживанию электроинструмента
ул. Тимирязева, 65А-020
220035, г. Минск
Тел.: +375 (17) 254 78 71
Тел.: +375 (17) 254 79 16
Факс: +375 (17) 254 78 75
E-Mail: pt-service.by@bosch.com
Официальный сайт: www.bosch-pt.by

Казахстан

Центр консультирования и приема претензий
ТОО «Роберт Бош» (Robert Bosch)
г. Алматы,
Республика Казахстан
050012
ул. Муратбаева, д. 180
БЦ «Гермес», 7й этаж
Тел.: +7 (727) 331 31 00
Факс: +7 (727) 233 07 87
E-Mail: ptka@bosch.com
Полную и актуальную информацию о расположении сервисных центров и приемных пунктов Вы можете получить на официальном сайте:
www.bosch-professional.kz

Транспортировка

На вложенные литиево-ионные аккумуляторные батареи распространяются требования в отношении транспортировки опасных грузов. Аккумуляторные батареи могут перевозиться самим пользователем автомобильным транспортом без необходимости соблюдения дополнительных норм.

При перевозке с привлечением третьих лиц (напр.: самолетом или транспортным экспедитором) необходимо соблюдать особые требования к упаковке и маркировке. В этом случае при подготовке груза к отправке необходимо участие эксперта по опасным грузам.

Утилизация



Электроинструменты, аккумуляторные батареи, принадлежности и упаковку нужно сдавать на экологически чистую рекуперацию.



Не выбрасывайте электроинструменты и аккумуляторные батареи/батарейки в бытовой мусор!

140 | Українська

Тільки для стран-членов ЕС:

В соответствии с европейской директивой 2012/19/EU отслужившие электроинструменты и в соответствии с европейской директивой 2006/66/ЕС поврежденные либо использованные аккумуляторы/батареи нужно собирать отдельно и сдавать на экологически чистую рекуперацию.

Аккумуляторы, батареи:**Li-Ion:**

Пожалуйста, учитывайте указание в разделе «Транспортировка», стр. 139.

- ▶ **Интегрированные аккумуляторные батареи разрешается извлекать специалистам и только для утилизации.** Вскрытие корпуса чревато разрушением электроинструмента.

Для извлечения аккумуляторной батареи из электроинструмента она должна быть полностью разряжена. Для разрядки аккумуляторной батареи можно, например, резать ветки большего диаметра, установив ползунковый переключатель для резания с усилением 7 в положение с. Снимите лезвие, как описано в разделе «Техобслуживание и очистка». Снимите верхнюю часть корпуса, выкрутив винты, а затем отсоедините белый штекер от электронной схемы. Извлеките винты, чтобы извлечь аккумуляторную батарею. Во избежание короткого замыкания перережьте соединительные провода аккумуляторной батареи и изолируйте полюса. Даже при полном разряде в аккумуляторной батарее сохраняется остаточное напряжение, которое может высвободиться в случае короткого замыкания.

Возможны изменения.**Українська****Вказівки з техніки безпеки****Пояснення щодо символів**

Прочитайте цю інструкцію з експлуатації.



Загальна вказівка про безпеку.



Небезпека через ніж, що обертається! Не підсовуйте руки або ноги в отвір, коли прилад працює.



Не користуйтеся електроінструментом в дощ, захищайте електроінструмент від дощу.

Загальні вказівки з техніки безпеки поводження з електроінструментами

ПОПЕРЕДЖЕННЯ **Прочитайте всі вказівки з техніки безпеки, інструкції, ілюстрації та специфікації, надані з цим електроінструментом.** Невиконання усіх поданих нижче інструкцій може призвести до ураження електричним струмом, пожежі і/або серйозної травми.

Добре зберігайте на майбутнє ці попередження і вказівки.

Під поняттям «електроінструмент» в цих застереженнях мається на увазі електроприлад, що працює від мережі (з електрокабелем) або від акумуляторної батареї (без електрокабелю).

Безпека на робочому місці

- ▶ **Тримайте своє робоче місце в чистоті і забезпечте добре освітлення робочого місця.** Безлад або погане освітлення на робочому місці можуть призвести до нещасних випадків.
- ▶ **Не працюйте з електроприладом у середовищі, де існує небезпека вибуху внаслідок присутності горючих рідин, газів або пилу.** Електроприлади можуть породжувати іскри, від яких може займатися пил або пари.
- ▶ **Під час роботи з електроприладом не підпускайте до робочого місця дітей та інших осіб.** Ви можете втратити контроль над приладом, якщо Ви не будете зосереджені на виконанні роботи.

Електрична безпека

- ▶ **Штепсель електроприладу повинен підходити до розетки. Не дозволяється міняти щось в штепселі.** Для роботи з електроприладами, що мають захисне заземлення, не використовуйте адаптери.

Використання оригінального штепселя та належної розетки зменшує ризик ураження електричним струмом.

- ▶ **Уникайте контакту частин тіла із заземленими поверхнями, як напр., трубами, батареями опалення, плитами та холодильниками.** Коли Ваше тіло заземлене, існує збільшена небезпека ураження електричним струмом.
- ▶ **Захищайте прилад від дощу і вологи.** Попадання води в електроприлад збільшує ризик ураження електричним струмом.
- ▶ **Не використовуйте кабель для перенесення електроприладу, підвищування або витягування штепселя з розетки. Захищайте кабель від тепла, мастила, гострих країв та деталей приладу, що рухаються.** Пошкоджений або закручений кабель збільшує ризик ураження електричним струмом.
- ▶ **Для зовнішніх робіт обов'язково використовуйте лише такий подовжувач, що придатний для зовнішніх робіт.** Використання подовжувача, що розрахований на зовнішні роботи, зменшує ризик ураження електричним струмом.
- ▶ **Якщо не можна запобігти використанню електроприладу у вологому середовищі, використовуйте пристрій захисного вимкнення.** Використання пристрою захисного вимкнення зменшує ризик ураження електричним струмом.

Безпека людей

- ▶ **Будьте уважними, слідкуйте за тим, що Ви робите, та будьте обережними час роботи з електроприладом. Не користуйтеся електроприладом, якщо Ви стомлені або знаходитеся під дією наркотиків, спиртних напоїв або ліків.** Мить неухважності при користуванні електроприладом може призвести до серйозних травм.
- ▶ **Вдягайте особисте захисне спорядження та обов'язково вдягайте захисні окуляри.** Застосування особистого захисного спорядження, як напр., – в залежності від виду робіт – захисної маски, спецвзуття, що не ковзається, каски та навушників, зменшує ризик травм.
- ▶ **Уникайте випадкового вмикання. Перш ніж ввімкнути електроприлад в електромережу або під'єднати акумуляторну батарею, брати його в руки або переносити, впевніться в тому, що електроприлад вимкнений.** Тримання пальця на вимикачі під час перенесення електроприладу або підключення в розетку увімкненого приладу може призвести до травм.
- ▶ **Перед тим, як вмикати електроприлад, приберіть налагоджувальні інструменти та гайковий ключ.** Перебування налагоджувального інструмента або ключа в частині приладу, що обертається, може призвести до травм.
- ▶ **Уникайте неприродного положення тіла. Зберігайте стійке положення та завжди тримайте рівновагу.** Це

дозволить Вам краще контролювати електроприлад у небезпечних ситуаціях.

- ▶ **Вдягайте придатний одяг. Не вдягайте просторий одяг та прикраси. Не підставляйте волосся й одяг до деталей, що рухаються.** Просторий одяг, довге волосся та прикраси можуть потрапити в деталі, що рухаються.
- ▶ **Якщо існує можливість монтувати пиловідсмоктувальні або пилоуловлюючі пристрої, переконайтеся, щоб вони були добре під'єднані та правильно використовувалися.** Використання пиловідсмоктувального пристрою може зменшити небезпеки, зумовлені пилом.
- ▶ **Добре знання електроінструментів, отримане в результаті частого їх використання, не повинно призводити до самовпевненості й ігнорування принципів техніки безпеки.** Необережна дія може в одну мить призвести до важкої травми.

Правильне поводження та користування електроприладами

- ▶ **Не перевантажуйте прилад. Використовуйте такий прилад, що спеціально призначений для відповідної роботи.** З придатним приладом Ви з меншим ризиком отримуєте кращі результати роботи, якщо будете працювати в зазначеному діапазоні потужності.
- ▶ **Не користуйтеся електроприладом з пошкодженим вимикачем.** Електроприлад, який не вмикається або не вимикається, є небезпечним і його треба відремонтувати.
- ▶ **Перед тим, як регулювати що-небудь на приладі, міняти приладдя або ховати прилад, витягніть штепсель із розетки та/або витягніть акумуляторну батарею, якщо вона знімається.** Ці попереджувальні заходи з техніки безпеки зменшують ризик випадкового запуску приладу.
- ▶ **Ховайте електроприлади, якими Ви саме не користуєтесь, від дітей. Не дозволяйте користуватися електроприладом особам, що не знайомі з його роботою або не читали ці вказівки.** Використання приладів недосвідченими особами може бути небезпечним.
- ▶ **Старанно доглядайте за електроінструментами і приладдям. Перевіряйте, щоб рухомі деталі приладу бездоганно працювали та не заїдали, не були пошкодженими або настільки пошкодженими, щоб це могло вплинути на функціонування електроприладу. Пошкоджені деталі треба відремонтувати, перш ніж користуватися ними знов.** Велика кількість нещасних випадків спричиняється поганим доглядом за електроприладами.
- ▶ **Тримайте різальні інструменти нагостреними та в чистоті.** Старанно доглянуті різальні інструменти з гострим різальним краєм менше застряють та легші в експлуатації.

142 | Українська

- ▶ **Використовуйте електроприлад, приладдя до нього, робочі інструменти т. і. відповідно до цих вказівок. Беріть до уваги при цьому умови роботи та специфіку виконуваної роботи.** Використання електроприладів для робіт, для яких вони не передбачені, може призвести до небезпечних ситуацій.
- ▶ **Тримайте рукоятки і поверхні захвату сухими і чистими, слідкуйте, щоб на них не було оливи або густого мастила.** Слизькі рукоятки і поверхні захвату унеможливають безпечне поводження з електроінструментом та його контролювання в неочікуваних ситуаціях.

Правильне поводження та користування приладами, що працюють на акумуляторних батареях

- ▶ **Заряджайте акумуляторні батареї лише в заряджувальних пристроях, рекомендованих виготовлювачем.** Використання заряджувального пристрою для акумуляторних батарей, для яких він не передбачений, може призводити до пожежі.
- ▶ **Використовуйте в електроприладах лише рекомендовані акумуляторні батареї.** Використання інших акумуляторних батарей може призводити до травм та пожежі.
- ▶ **Не зберігайте акумуляторну батарею, якою Ви саме не користуєтесь, поряд із канцелярськими скріпками, ключами, гвіздками, гвинтами та іншими невеликими металевими предметами, які можуть спричинити перемикання контактів.** Коротке замикання між контактами акумуляторної батареї може спричинити опіки або пожежу.
- ▶ **При неправильному використанні з акумуляторної батареї може потекти рідина. Уникайте контакту з нею. При випадковому контакті промийте відповідне місце водою. Якщо рідина потрапила в очі, додатково зверніться до лікаря.** Акумуляторна рідина може спричинити подразнення шкіри або опіки.
- ▶ **Не використовуйте пошкоджені або модифіковані акумулятори або електроінструменти.** Пошкоджені або модифіковані акумулятори поведуться неочікувано, що може призвести до пожежі, вибуху або ризику травми.
- ▶ **Не піддавайте акумулятор або електроінструмент дії вогню або високих температур.** Вогонь або температури вищі за 130 °C можуть призвести до вибуху.
- ▶ **Виконуйте всі вказівки із заряджання і не заряджайте акумулятор або електроінструмент за температур, що виходять за вказані в інструкції межі.** Неправильне заряджання або заряджання за температур, що виходять за вказані межі, може пошкодити батарею і підвищити ризик займання.

Сервіс

- ▶ **Віддавайте свій прилад на ремонт лише кваліфікованим фахівцям та лише з використанням**

оригінальних запчастин. Це забезпечить роботу пристрою протягом тривалого часу.

- ▶ **Ніколи не обслуговуйте пошкоджені акумулятори.** Обслуговувати акумулятори дозволяється лише виробнику або авторизованим сервісним організаціям.

Вказівки з техніки безпеки для акумуляторних секаторів

- ▶ Цей прилад не призначений для використання особами (включаючи дітей) з обмеженими психічними, чуттєвими або розумовими здатностями або недостатнім досвідом та/або недостатніми знаннями – це дозволяється робити лише у тому випадку, якщо за ними спостерігає особа, що відповідає за їхню безпеку, або вони отримують від неї вказівки щодо того, як слід використовувати прилад. Необхідно спостерігати за дітьми, щоб переконатися, що вони не грають з приладом.
- ▶ Не дозволяйте дітям користуватися інструментом; не залишайте інструмент без нагляду і зберігайте інструменти, якими Ви саме не користуєтесь, у недоступному для дітей місці.
- ▶ Не користуйтеся приладом та не заряджайте акумуляторну батарею під час дощу.
- ▶ Не зберігайте прилад під дощем та у вологому середовищі.
- ▶ Не підпускайте інших осіб ближче як на безпечну відстань від робочої зони.
- ▶ **Слідкуйте за тим, щоб сторонні предмети не попадали між лезами.** Видаляйте сторонні предмети з-поміж лез.
- ▶ Слідкуйте за тим, щоб Ви не перерізали прихований електричний кабель.
- ▶ **Тримайте Вашу вільну руку на безпечній відстані від робочої зони. Не торкайтеся до лез.** Вони дуже гострі, Ви можете порізатися.
- ▶ Будьте уважними при користуванні інструментом і слідкуйте за тим, щоб пальці вільної руки, якою Ви притримуєте або пересуваєте гілки, які Ви підрізаєте, не попали під ножі.
- ▶ **Не застосовуйте силу стосовно приладу.** Ви можете підсковзнутися та поранитися або мимоволі щось перерізати.
- ▶ Кожний раз перед початком роботи ретельно перевіряйте леза.
- ▶ Поводьтеся з лезами дуже обачно, щоб уникнути порізів та поранень лезами.
- ▶ Застопорюйте запобіжний фіксатор після кожного використання та перед перевіркою або проведенням робіт з технічного обслуговування.
- ▶ Завжди вдягайте захисні рукавиці, коли Ви працюєте з приладом або хочете провести роботи з технічного обслуговування/або очистити прилад.
- ▶ Використовуйте прилад лише для передбачених для нього робіт (див. «Призначення приладу»).



Захищайте електроінструмент від тепла, зокрема, напр., від сонячних променів, вогню, води та вологи. Існує небезпека вибуху.

- При пошкодженні або неправильній експлуатації акумуляторної батареї може виходити пар. Впустіть свіже повітря і – у разі скарг – зверніться до лікаря. Пар може подразнювати дихальні шляхи.

Вказівки з техніки безпеки для зарядних пристроїв



Прочитайте всі застереження і вказівки.

Недотримання застережень і вказівок може призвести до ураження електричним струмом, пожежі та/або серйозних травм.

Добре зберігайте ці вказівки.

Використовуйте зарядний пристрій лише у тому випадку, якщо всі функції знаходяться у Вас повністю під контролем і Ви не вбачаєте обмежень в їх використанні або отримали відповідні вказівки.



Захищайте зарядний пристрій від дощу і вологи.

Потрапляння води в зарядний пристрій збільшує ризик ураження електричним струмом.

- **Заряджайте електроінструмент лише за допомогою доданого зарядного пристрою.**
- **Тримайте зарядний пристрій в чистоті.** Забруднення можуть призводити до ураження електричним струмом.
- **Кожний раз перед використанням перевіряйте зарядний пристрій, кабель і штепсель. Не користуйтеся зарядним пристроєм, якщо помітите пошкодження. Не роз-**

кривайте зарядний пристрій самостійно; ремонтувати його дозволяється лише кваліфікованим фахівцем з використанням оригінальних запчастин. Пошкоджений зарядний пристрій, шнур або штепсель збільшує ризик ураження електричним струмом.

- **Цей зарядний пристрій не передбачений для використання дітьми і особами з обмеженими фізичними, сенсорними та розумовими здібностями, або недостатнім досвідом та знаннями. Дітям віком від 8 років та особам з обмеженими фізичними, сенсорними та розумовими можливостями або недостатнім досвідом та знаннями дозволяється користуватися цим зарядним пристроєм лише під наглядом або якщо вони отримали відповідні вказівки щодо безпечного використання цього зарядного пристрою і розуміють, яку небезпеку він несе.** В іншому випадку можливе неправильне використання та небезпека одержання травм.
- **Дивіться за дітьми.** Діти не повинні грати із зарядним пристроєм.

Символи

Наступні символи стануть Вам в пригоді, коли Ви будете читати та щоб зрозуміти інструкцію з експлуатації. Запам'ятайте ці символи та їх значення. Правильне розуміння символів допоможе Вам правильно та безпечно користуватися електроприладом.

144 | Українська

Символ	Значення
	Вдягайте захисні окуляри.
	Використовуйте зарядний прилад лише у сухих приміщеннях.
	Напрямок реакції
	Напрямок руху
	Дозволена дія
	Заборонена дія
	Приладдя

Призначення приладу

Прилад призначений для різання гілок та рослин з діаметром до 25 мм (20 мм у м'якій деревині) у приватному секторі.

Обсяг поставки

Обережно вийміть прилад з упаковки і перевірте повну наявність усіх нижчезазначених деталей:

- EasyPrune
- Зарядний пристрій
- Інструкція з експлуатації

Якщо чогось не вистачає або щось пошкоджене, будь ласка, зверніться в магазин.

Зображені компоненти

Нумерація зображених компонентів посилається на зображення електроприладу на сторінці з малюнком.

- 1 Змінне лезо
- 2 Опорне лезо
- 3 Гострозубці для дроту
- 4 Пружина
- 5 Гніздо для заряджання
- 6 Запобіжний фіксатор
- 7 Повзунковий перемикач для різання з підсиленням
- 8 Індикатор зарядженості акумуляторної батареї
- 9 Гвинт для закріплення леза
- 10 Зарядний штекер
- 11 Зарядний пристрій
- 12 Втулка для закріплення леза

Зображене або описане приладдя не входить в стандартний обсяг поставки. Повний асортимент приладдя Ви знайдете в нашій програмі приладдя.

Технічні дані

Акумуляторний секатор		EasyPrune	
Товарний номер		3 600 HB2 0..	
Ном. напруга	В	3,6	
Макс. потужність різання	мм	20 (тверда деревина)	
	мм	25 (м'яка деревина)	
Макс. кількість відрізаних на одному заряді акумуляторної батареї		450	
Вага відповідно до EPTA-Procedure 01:2014	кг	0,49	
Допустима температура навколишнього середовища			
	- при заряджанні	°C	0... +45
	- при експлуатації* і при зберіганні	°C	-20... +50
Акумуляторна батарея		іонно-літієва	
Ємність	Агод.	1,5	
Енергія	Вт•год.	5,4	
Кількість акумуляторних елементів		1	
Зарядний пристрій			
Товарний номер		1 600 A00 3RK (EU) 1 600 A00 48V (UK) 1 600 A00 48U (AUS)	
Тривалість заряджання	год	3,5	
Вага відповідно до EPTA-Procedure 01:2014	кг	0,06	
Клас захисту		□/II	

* обмежена потужність при температурі < 0 °C

* Захист від перегрівання зупиняє електроінструмент при температурі > +65 °C.

Інформація щодо шуму і вібрації

Значення звукової емісії отримані відповідно до EN 62841-1.

A-зважений рівень звукового тиску від електроприладу, як правило, нижчий за 70 dB(A).

Сумарна вібрація a_h (векторна сума трьох напрямків) та похибка K визначені відповідно до EN 62841-1:
 $a_h < 2,5 \text{ м/с}^2$, $K = 1,5 \text{ м/с}^2$.

Зазначений в цих вказівках рівень вібрації був визначений за процедурою, визначеною в EN 62841; нею можна користуватися для порівняння електроінструментів. Він придатний також і для попередньої оцінки вібраційного навантаження.

Зазначений рівень вібрації стосується головних робіт, для яких застосовується електроприлад. Однак при застосуванні електроінструменту для інших робіт, роботі з різними приладами або з іншими змінними робочими інструментами або при недостатньому технічному обслуговуванні рівень вібрації може бути іншим. В результаті вібраційне навантаження протягом всього інтервалу використання інструменту може значно зростати.

Для точної оцінки вібраційного навантаження треба враховувати також і інтервали часу, коли прилад вимкнтий або, хоч і увімкнтий, але саме не в роботі. Це може значно зменшити вібраційне навантаження протягом всього інтервалу використання інструменту. Визначте додаткові заходи безпеки для захисту від вібрації працюючого з приладом, як напр.: технічне обслуговування електроприладу і робочих інструментів, нагрівання рук, організація робочих процесів.

Зарядження акумуляторної батареї (див. мал. А)

► **Зважайте на напругу в мережі!** Напруга джерела живлення має відповідати даним на заводській таблиці зарядного пристрою. Зарядні пристрої, розраховані на 230 В, можуть працювати також і від 220 В.

Вказівка: Акумулятор постачається частково зарядженим. Щоб акумулятор зміг реалізувати свою повну ємність, перед першим використанням електроінструменту акумулятор треба повністю зарядити. Літєво-іонний акумулятор можна заряджати коли завгодно, це не скорочує його експлуатаційний ресурс. Переривання процесу зарядження не пошкоджує акумулятор.

Літєво-іонний акумулятор захищений від глибокого розрядження. Якщо акумуляторна батарея розряджена, різання з підсиленням вимикається й інструментом можна користуватися далі в ручному режимі для всіх діаметрів різання.

Акумуляторну батарею потрібно зарядити, якщо індикатор зарядженості акумуляторної батареї **8** під час різання коротко блимає червоним кольором.

Процес зарядження починається, коли мережний штепсель зарядного пристрою буде встромлений в розетку, а зарядний штекер **10** – в гніздо **5** у верхній частині рукоятки.

Гніздо **5** доступне, лише коли запобіжний фіксатор **6** заблокований.

Індикатор зарядженості акумуляторної батареї **8** показує, як просувається зарядження. Під час зарядження індикатор повільно мигає зеленим кольором. Якщо індикатор зарядженості акумуляторної батареї **безперервно світиться зеленим кольором**, акумуляторна батарея повністю зарядилася.

Під час зарядження ручка електроприладу нагрівається. Це нормально.

Якщо зарядний пристрій не буде потрібний протягом тривалого часу, будь ласка, витягніть штепсель з розетки.

► **Захищайте зарядний пристрій від вологи!**

Зважайте на вказівки щодо видалення.

Індикатор зарядженості акумуляторної батареї

Індикатор зарядженості акумуляторної батареї **8** під час роботи показує ступінь зарядженості акумуляторної батареї:

Світлодіоди	Ємність
Безперервне світіння зеленого світлодіода	≥ 35 %
Мигання зеленого світлодіода	5 – 35 %
Єдине блимання, червоне	0 – 5 %

Експлуатація

Деблокування (див. мал. В1)

Розблокуйте запобіжний фіксатор **6**, посунувши його назад. Інструмент відкривається і є готовий до роботи.

Блокування

Після використання стисніть рукоятки і заблокуйте запобіжний фіксатор **6**, посунувши його вперед. Завжди заблокуйте секатор, коли він не використовується.

Положення стискання (див. мал. В1 – В3)

Тримайте садовий інструмент у передній частині, як вказано на малюнку. Не тримайте садовий інструмент у задній частині рукояток і не встромляйте пальці між рукоятками.

Різання з підсиленням (див. мал. В)

Садовий інструмент допомагає користувачеві під час різання. Він використовується як звичайний секатор і в ручному режимі ріже без підсилення, поки не буде перевищений певний діаметр гілки. У разі більшого діаметра гілки вбудований двигун вмикає різання з підсиленням. Утворення шуму під час різання з підсиленням є нормальним.

Різання з підсиленням працює, лише якщо рукоятки стискаються. **Без стискання рукояток садовий інструмент вимикається.**

Можна налаштувати один з трьох ступенів підсилення різання: малий, середній і великий. У разі малого ступеня **(а)** підсилення різання починається при великих діаметрах і/або твердішій деревині (при старих гілках). У разі середнього ступеня **(б)** підсилення різання починається при середніх діаметрах і/або твердішій деревині (при 1 – 2-річних гілках). У разі великого ступеня **(с)** різання з підсиленням починається вже при малих діаметрах.

146 | Українська

Вказівки щодо роботи

Вказівки щодо підрізання чагарників (див. мал. С 1 – С 10)

Не користуйтесь приладом в несприятливому положенні тіла. Це може привести до тяжких поранень.

Тримайте Вашу вільну руку на безпечній відстані від робочої зони. Не торкайтеся до лез. Вони дуже гострі, Ви можете порізатись.

- | | |
|-----------|--|
| С1 | Під час підрізання завжди вдягайте захисні рукавиці. |
| С2 | Не підрізайте близько до стовбура, щоб місце підрізу змогло загоїтись. |
| С3 | Завжди підрізайте на висоті 8 мм понад пуп'янком. |

С4	Зріз повинен спадати в напрямку від пуп'янка, щоб міг стікати дощ.
-----------	--

С5	Якщо Ви повністю зрізуєте весь паросток, зрізуйте його до самого розгалуження.
-----------	--

С6	Не встромляйте леза секатора в землю, щоб не підрізати ним кореневі паростки.
-----------	---

С7	Підрізайте кожну гілку окремо, як показано на малюнку.
-----------	--

С8	Видаляйте занадто густе гілля та гілки, що переплітаються.
-----------	--

С9	Видаляйте тонке та слабе гілля.
-----------	---------------------------------

С10	Завжди видаляйте відмерлі, пошкоджені або хворі гілки.
------------	--

Пошук несправностей



У наступній таблиці міститься загальна інформація для усунення несправностей. Індикатор зарядженості акумуляторної батареї надає додаткову інформацію, яку можна використати для визначення несправностей або проблем.

Симптоми	Можлива причина	Що робити
Садовий інструмент зупиняється під час різання	Занадто мале стискання рукояток	Стискайте рукоятки під час різання Сильніше стискайте рукоятки Увімкніть більший ступінь різання з підсиленням за допомогою перемикача 7
Леза заклинюються у товстій гілці	Малий заряд акумуляторної батареї Занадто тверда деревина Занадто великий діаметр Неправильне положення різання	Тримайте садовий інструмент лише за верхню рукоятку і вивільніть її, рухаючи лезо вперед-назад Зарядіть акумуляторну батарею, якщо потрібно
Різання з підсиленням не вмикається, коли під час різання блимає світлодіод:		
Світлодіод блимає 3 рази червоним кольором	Деревина, що ріжеться, занадто товста/тверда	Спробуйте різати гілку в тонкішому місці
	Заряд акумуляторної батареї занадто малий	Зарядіть акумуляторну батарею
Світлодіод блимає 2 рази червоним кольором	Температура акумуляторної батареї занадто висока	Температура навколишнього середовища занадто висока (не виставляйте садовий інструмент під прямі сонячні промені) Зачекайте 10–15 хвилин, поки акумуляторна батарея не охолоне
	Температура акумуляторної батареї занадто низька	Температура навколишнього середовища занадто низька (не використовуйте садовий інструмент за температури нижче -20°C) Якщо садовий інструмент не використовується, зберігайте його в приміщенні

Симптоми	Можлива причина	Що робити
Світлодіод блимає 1 раз червоним кольором	Заряд акумуляторної батареї занадто малий	Зарядіть акумуляторну батарею
Світлодіод світиться зеленим кольором, а потім блимає червоним кольором у швидкому темпі	Різання з підсиленням несправне	Зверніться в сервісну майстерню
Світлодіод блимає червоним кольором у швидкому темпі після успішного різання	Час між різанням занадто малий	Чекайте трохи довше між різанням, яке слідує одне за одним

Технічне обслуговування і очищення



Попередження! Перед роботами з технічного обслуговування і очищення пересуньте повзунковий перемикач для різання з підсиленням 7 у положення «а». (див. мал. В)

Для якісної і безпечної роботи тримайте електроприлад в чистоті.

Завжди вдягайте захисні рукавиці, коли Ви працюєте з приладом або хочете провести роботи з технічного обслуговування/або очистити прилад.

Якщо акумуляторна батарея більше не працює, будь ласка, зверніться в авторизовану сервісну майстерню електроприладів Bosch.

Пружина 4 між рукоятками НЕ підлягає заміні і її НЕ МОЖНА видаляти. Недотримання цього попередження може призвести до важких травм.

Заміна леза (див. мал. D1 – D4)

Запасне лезо: F 016 800 475

Розблокуйте садовий інструмент за допомогою запобіжного фіксатора 6 і встановіть повзунковий перемикач для різання з підсиленням 7 у вказане положення.

За допомогою ключа-шестигранника, доданого до запасного леза, вийміть гвинт 9 разом з втулкою 12, щоб послабити лезо.

Вставте нове лезо 1, як показано на малюнку. Потім встроміть втулку 12 разом з гвинтом 9 і міцно затягніть гвинтом за допомогою ключа-шестигранника.

Після підрізання чагарників/зберігання

Ґрунтовно очищайте зовнішню поверхню садового інструменту м'якою щіткою та ганчіркою. Не використовуйте воду, розчинники та полірувальні речовини. Видаляйте весь бруд, що накопичився. Перед зберіганням завжди змащуйте леза спреєм.

Зберігайте садовий інструмент в безпечному, сухому і недоступному для дітей місці, із заблокованим запобіжним фіксатором 6. **Не залишайте садовий інструмент без нагляду, коли він не використовується.** Не ставте інші предмети на садовий інструмент.

Сервіс та надання консультацій щодо використання продукції

www.bosch-garden.com

При всіх запитаннях і при замовленні запчастин, будь ласка, обов'язково зазначайте 10-значний товарний номер, що знаходиться на заводській табличці електроприладу.

Гарантійне обслуговування і ремонт електроінструменту здійснюються відповідно до вимог і норм виготовлювача на території всіх країн лише у фірмових або авторизованих сервісних центрах фірми «Роберт Бош». **ПОПЕРЕДЖЕННЯ!** Використання контрафактної продукції небезпечно в експлуатації і може мати негативні наслідки для здоров'я. Виготовлення і розповсюдження контрафактної продукції переслідується за Законом в адміністративному і кримінальному порядку.

Україна

Бош Сервісний Центр електроінструментів
вул. Крайня 1
02660 Київ 60
Тел.: +380 44 490 2407
Факс: +380 44 512 0591
E-Mail: pt-service@ua.bosch.com
www.bosch-professional.com/ua/uk

Адреса Регіональних гарантійних сервісних майстерень зазначена в Національному гарантійному талоні.

Транспортування

На додані літєво-іонні акумуляторні батареї розповсюджуються вимоги щодо транспортування небезпечних вантажів. Акумуляторні батареї можуть перевозитися користувачем автомобільним транспортом без необхідності виконання додаткових норм.

148 | Қазақша

При пересилці третіми особами (напр.: повітряним транспортом або транспортним експедитором) потрібно додержуватися особливих вимог щодо упаковки та маркування. В цьому випадку при підготовці посилки повинен приймати участь експерт з небезпечних вантажів.

Утилізація

Електроприлади, акумуляторні батареї, приладдя і упаковку треба здавати на екологічно чисту повторну переробку.



Не викидайте електроприлади та акумуляторні батареї/батареї в побутове сміття!

Лише для країн ЄС:

Відповідно до європейської директиви 2012/19/EU та європейської директиви 2006/66/EC відпрацьовані електроінструменти, пошкоджені акумуляторні батареї/батареї або акумуляторні батареї/батареї, що відпрацювали себе, повинні здаватися окремо і утилізуватися екологічно чистим способом.

Акумулятори/батареї:**Літєво-іонні:**

Будь ласка, зважайте на вказівки в розділі «Транспортування», стор. 147.

► **Інтегровані акумуляторні батареї дозволяється виймати лише фахівцям і лише для утилізації.** При відкриванні обшивки корпусу можливе пошкодження електроінструменту.

Щоб вийняти акумуляторну батарею з електроінструмента, вона повинна бути повністю розряджена. Для розрядження акумуляторної батареї можна, наприклад, різати гілки з великим діаметром, встановивши повзунковий перемикач для різання з підсиленням **7** у положення с. Вийміть лезо, як описано у розділі «Технічне обслуговування та очищення». Зніміть верхню частину корпусу, викрутивши гвинти, потім від'єднайте білий штекер від електронної схеми. Вийміть гвинти, щоб вийняти акумуляторну батарею. Для запобігання короткому замиканню переріжте під'єднувальні дроти й ізолюйте полюси. Навіть у повністю розрядженій акумуляторній батареї міститься залишкова напруга, яка може вивільнитись у разі короткого замикання.

Можливі зміни.**Қазақша**

Өндірушінің өнім үшін қарастырған пайдалану құжаттарының құрамында пайдалану жөніндегі осы нұсқаулық, сонымен бірге қосымшалар да болуы мүмкін. Сәйкестікті растау жайлы ақпарат қосымшада бар. Өнімді өндірген мемлекет туралы ақпарат өнімнің корпусында және қосымшада көрсетілген.

Өндіру мерзімі нұсқаулықтың соңғы бетінде көрсетілген. Импорттаушыға қатысты байланыс мәліметі қаптамада берілген.

Өнімді пайдалану мерзімі

Өнімнің қызмет ету мерзімі 7 жыл. Өндірілген мерзімнен бастап (өндіру күні зауыт тақтайшасында жазылған) істетпей 5 жыл сақтағаннан соң, өнімді тексерусіз (сервистік тексеру) пайдалану ұсынылмайды.

Қызметкер немесе пайдаланушының қателіктері мен істен шығу себептерінің тізімі

- тұтқасы мен корпусы бұзылған болса, өнімді пайдаланбаңыз
- өнім корпусынан тікелей түтін шықса, пайдаланбаңыз
- тоқ сымы бұзылған немесе оқшаулаусыз болса, пайдаланбаңыз
- жауын – шашын кезінде сыртта (далада) пайдаланбаңыз
- корпус ішіне су кірсе құрылғыны қосушы болмаңыз
- көп ұшқын шықса, пайдаланбаңыз
- қатты діріл кезінде пайдаланбаңыз

Шекті күй белгілері

- тоқ сымның тозуы немесе зақымдануы
- өнім корпусының зақымдалуы

Қызмет көрсету түрі мен жиілігі

Әр пайдаланудан соң өнімді тазалау ұсынылады.

Сақтау

- құрғақ жерде сақтау керек
- жоғары температура көзінен және күн сәулелерінің әсерінен алыс сақтау керек
- сақтау кезінде температураның кенет ауытқуынан қорғау керек
- орамасыз сақтау мүмкін емес
- сақтау шарттары туралы қосымша ақпарат алу үшін МЕМСТ 15150 (Шарт 1) құжатын қараңыз

Тасымалдау

- тасымалдау кезінде өнімді құлатуға және кез келген механикалық ықпал етуге қатаң тыйым салынады
- босату/жүктеу кезінде пакетті қысатын машиналарды пайдалануға рұқсат берілмейді.
- тасымалдау шарттары талаптарын МЕМСТ 15150 (5 шарт) құжатын оқыңыз.

Қауіпсіздік нұсқаулары

Белгілердің мағынасы



Қолдану нұсқаулығын оқыңыз.



Қауіптер бойынша жалпы нұсқаулар.



Айналып тұратын кесу пышағы арқылы қауіп. Бақ электрбұйымы жұмыс істеп тұрғанда қолдар немесе аяқтарды саңылауларға енгізуге болмайды.



Электр құралын жауын жауып тұрғанда қолданбаңыз немесе жауын астында қалдырмаңыз.

Жалпы электр құралы қауіпсіздік ескертулері

⚠ ЕСКЕРТУ Осы электр құралының жинағындағы ескертулерді, нұсқауларды, суреттерді және сипаттамаларды оқыңыз. Барлық техникалық қауіпсіздік нұсқаулықтарын орындамау тоқтың соғуына, өрт және/немесе ауыр жарақаттануларға алып келуі мүмкін.

Барлық ескертулер мен нұсқауларды болашақ пайдалану үшін сақтап қойыңыз.

Ескертулердегі «электр құрылғы» терминінде атауының желіден қуат алатын электр құралдарына (желілік кабелі менен) және аккумулятордан қуат алатын электр құралдарына (желілік кабелі жоқ) қатысы бар.

Жұмыс орнының қауіпсіздігі

- ▶ **Жұмыс орнын таза және жарық ұстаңыз.** Ластанған және қараңғы жайларда сәтсіз оқиғалар болуы мүмкін.
- ▶ **Электр құрылғысын жарылатын атмосферада пайдаланбаңыз, мысалы, жанатын сұйықтық, газ немесе шаң бар болғанда.** Электр құрал ұшқындарды жасайды, ал олар шаң немесе буларды жандыруы мүмкін.
- ▶ **Балалар мен бақылаушыларды электр құралынан алыс ұстаңыз.** Алданулар бақылау жоғалуына алып келуі мүмкін.

Электр қауіпсіздігі

- ▶ **Электр айырлары розеткаға сай боулы тиіс. Айырды ешқашан ешқандай тәрзде өзгертпеңіз. Жерге қосылған электр құралдарымен адаптер айырларын пайдаланбаңыз.** Өзгертілмеген айырлар мен сәйкес розеткалар электр тұйықталуының қауіпін төмендетеді.
- ▶ **Құбырлар, радиаторлар, плиталар мен суытқыштар сияқты жерге қосылған беттерге тимеңіз.** Денеңіз жерге қосылған болса жоғары тоқ соғу қауіпі пайда болады.

- ▶ **Электр құралдарды жаңбырда немесе ылғалды қоршауда пайдаланбаңыз.** Электр құралына кірген су тоқ соғу қауіпін жоғарылатады.
- ▶ **Кабельді тиісті болмаған ретте пайдаланбаңыз. Кабельді электр құралын тасу, көтеру немесе тоқтан шығару үшін пайдаланбаңыз. Кабельді ыстықтық, май, өткір қырлар және жылжымалы бөлшектерден алыс ұстамаңыз.** Зақымдалған немесе бытысып кеткен кабель тоқ соғу қауіпін жоғарылатады.
- ▶ **Электр құралын сыртта пайдаланғанда сыртқы жайлар үшін сай кабельді пайдаланыңыз.** Сыртта пайдалануға жарамды кабельді пайдалану тоқ соғу қауіпін төмендейді.
- ▶ **Егер электр құралын ылғалды жерде пайдалану керек болса, онда қорғайтын өшіру құрылғысы (RCD) арқылы қорғалған тоқ желісін пайдаланыңыз.** RCD пайдалану тоқ соғу қауіпін төмендетеді.

Жеке қауіпсіздік

- ▶ **Электр құралды пайдалануда абай болыңыз, жұмысыңызды бақылаңыз және парасатты пайдаланыңыз.** Электр құралды шаршаған кезде немесе есірткі, алкоголь немесе дәрі әсер еткен кезде пайдаланбаңыз. Электр құралын пайдалану кезінде аңсыздық ауыр жеке жарақаттануға алып келуі мүмкін.
- ▶ **Жеке қорғайтын жабдықтарды пайдаланыңыз. Әрдайым көз қорғанысын тағыңыз.** Шаң маскасы, сырғанбайтын қауіпсіздік аяқ киімдері, шлем немесе есту қорғаныштары сияқты қорғағыш жабдықтары тиісті жағдайларда қолданып жеке жарақаттануларды кемедейтеді.
- ▶ **Кездейсоқ іске қосылудың алдын алу. Тоқ көзіне және/немесе батареялар жинағына қосудан алдын, құралды көтеру немесе тасудан алдын өшіргіш өшік күйде болуына көз жеткізіңіз.** Электр құралын саусақты өшіргішке қойып тасу немесе қосқышы қосулы электр құралын тоққа қосу сәтсіз оқиғаға алып келуі мүмкін.
- ▶ **Электр құралын қосудан алдын келген реттеу сынасын немесе кілтті алып қойыңыз.** Электр құралының айналатын бөлігінде қалған кілт немесе сына жеке жарақаттануға алып келуі мүмкін.
- ▶ **Көп күш істетпеңіз. Әрдайым тиісті таяныш пен тең салмақтылықты сақтаңыз.** Бұл күтілмеген жағдайларда электр құралдың бақылануын сақтайды.
- ▶ **Тиісті киім киіңіз. Бос киім мен әшекейлерді киймеңіз. Шашыңыз бен киімдерді жылжымалы бөлшектерден алыс ұстаңыз.** Бос киімдер, әшекейлер немесе ұзын шаш жылжымалы бөлшектер арқылы тартылуы мүмкін.
- ▶ **Егер шаң шығарып жинау жабдықтарына қосу құрылғылары берліген болса, онда олар қосулы болуына және тиісті ретте қолдануына көз жеткізіңіз.** Шаң жинауды пайдалану шаңға байланысты зияндарды кемедейтеді.

150 | Қазақша

- ▶ **Аспаптарды жиі пайдаланып жақсы білгеннен соң масайрап кетпей қауіпсіздік принциптерін елемей отырмаңыз.** Абайсыз әрекет секунд ішінде ауыр жарақаттануға алып келуі мүмкін.
- ▶ **НАЗАР АУДАРЫҢЫЗ!** Энергиямен жабдықтаудың толықтай не жекелей тоқтатылуы немесе энергиямен жабдықтауды басқару тізбегінің ақаулануы салдарынан электр құралының жұмысында кідіріс пайда болған жағдайда, бұғатталмағандығына көз жеткізіп (болған жағдайда) барып, ажыратқышты Выкл. (Өшіру) қалпына келтіріңіз. Желілік ашаны розеткадан шығарыңыз немесе алып - салмалы аккумуляторды ажыратыңыз. Осы әрекет арқылы бақыланбайтын қайта іске қосылудың алдын аласыз.

Электр құралдарын пайдалану және күту

- ▶ **Құралды аса көп жүктемеңіз. Жұмысыңыз үшін жарамды электр құралын пайдаланыңыз.** Жарамды электр құралымен керекті жұмыс аймағында дұрыс әрі сенімді жұмыс істейсіз.
- ▶ **Ажыратқышы дұрыс емес электр құралын пайдаланбаңыз.** Қосуға немесе өшіруге болмайтын электр құралы қауіпті болып, оны жөндеу қажет болады.
- ▶ **Жабдықтарды реттеу, бөлшектерін алмастыру немесе құралды қоймаға қоядан алдын тастаңыз.** Бұл сақтық әрекеті электр құралдың байқаусыз қосылуына жол бермейді.
- ▶ **Пайдаланылмайтын электр құралдарды балалар қолы жетпейтін жайға қойыңыз. Осыларды білмейтін немесе осы ескертпелерді оқымаған адамдарға бұл құралды пайдалануға жол бермеңіз.** Тәжірибесіз адамдар қолында электр құралдары қауіпті болады.
- ▶ **Электр құралдарын мен керек-жарақтарын ұқыпты күтіңіз. Қозғалмалы бөлшектердің кедергісіз істеуіне және кептеліп қалмауына, бөлшектердің ақаусыз немесе зақымдалмаған болуына, электр құралының зақымдалмағанына көз жеткізіңіз. Зақымдалған бөлшектері бар құралды пайдаланудан алдын жөндеңіз.** Электр құралдарының дұрыс күтілмеуі жазатайым оқиғаларға себеп болып жатады.
- ▶ **Кескіш аспаптарды өткір және таза күйде сақтаңыз.** Дұрыс күтілген және кескіш жиектері өткір кескіш аспаптар аз кептеліп, кесілетін бетке оңай бағытталады.
- ▶ **Электр құралын, жабдықтарды, алмалы-салмалы аспаптарды және т.б. осы нұсқауларға сай пайдаланыңыз. Сонымен жұмыс шарттарымен орындайтын әрекеттерге назар аударыңыз.** Электр құралдарын арналмаған жұмыстарда пайдалану қауіпті.
- ▶ **Қолтұтқалар мен қармау беттерін құрғақ, таза және май мен ластан таза ұстаңыз.** Сырғанақ қолтұтқалар мен қармау беттері күтілмеген жағдайларда сенімді қолдану мен бақылауға жол бермейді.

Батарея құралын пайдалану және күту

- ▶ **Тек өндіруші сипаттаған зарядтағышпен қайта зарядтаңыз.** Батарея жинағының бір түріне сай зарядтағыш басқа батарея жинағымен қолдануда өрт қауіпіне адып келуі мүмкін.
- ▶ **Электр құралдарын тек арнайы тағайындалған батарея жинақтарымен пайдаланыңыз.** Кез келген басқа батарея жинақтарын пайдалану жарақаттану мен өрт қауіпіне алып келеді.
- ▶ **Егер батарея жинағы қолдануда болмаса, оны түйреуіш, тын, кілт, шеге, бұранда немесе басқа кіші метал заттардан ұстаңыз, олар бір терминалдан басқасына байланыс жасауы мүмкін.** Батарея терминалдарын қосу күйік немесе өртке алып келуі мүмкін.
- ▶ **Дұрыс емес пайдалануда батареядан сұйықтық ағуы мүмкін, оған тимеңіз. Егер тиіп қалсаңыз, сумен шайып тастаңыз. Егер сұйықтық көзге тисе дәрігерге хабарласыңыз.** Батареядан шаққан сұйықтық қозу немесе күйіктерге алып келуі мүмкін.
- ▶ **Зақымдалған немесе өзгертілген батарея жинақтарын пайдаланбаңыз.** Зақымдалған немесе өзгертілген батареялар өртке, жарылуға немесе жарақаттуға алып келуі мүмкін кездейсоқ әрекеттерге алып келуі мүмкін.
- ▶ **Батарея жинағын немесе құралын өртке немесе қатты температураға салдырмаңыз.** 130 °C жоғары температураларда жарылыс болуы мүмкін.
- ▶ **Барлық зарядтау нұсқауларын орындап батарея жинағын нұсқауларда белгіленген температура ауқымынан тыс жағдайда зарядтамаңыз.** Дұрыс емес зарядтау немесе белгіленген ауқымнан тыс температурада зарядтау батареяны зақымдап өрт қауіпін жоғарылатуы мүмкін.

Қызмет көрсету

- ▶ **Электр құралына маманды жөндеуші тек бірдей қосалқы бөлшектермен қызмет көрсетуі керек.** Бұл электр құралының қауіпсіздігін сақталуын қамтамасыз етеді.
- ▶ **Зақымдалған батарея жинақтарын ешқашан пайдаланбаңыз.** Батарея жинақтарын тек өндіруші немесе өкілетті қызмет көрсету жабдықтаушы арқылы орындалуы мүмкін.

Аккумулятормен жұмыс істейтін бақ қайшысы үшін қауіпсіздік нұсқаулары

- ▶ Бұл құрал физикалық, сенсорлық немесе психикалық қабілеттері шектелген, немесе бұл құралды қолдану үшін керекті тәжірибесі және/немесе білімі болмаған адамдар арқылы (осылардың арасында балалар да) тек өздерінің бақылау астында болып, немесе осы құралды қауіпсіз түрде қолдану бойынша нұсқаулармен танысып, мүмкін бола алатын тәуекелдермен танысқаннан кейін ғана қолданыла алады.

Балалардың бұл құралмен ойнамауын қамтамасыз ету үшін оларды бақылап отыру қажет.

- ▶ Балаларға осы құралмен жұмыс істеу үшін рұқсат бермеңіз; құралды бақылаусыз қалдырмаңыз және қолданбайтын құралдарды балалардың қолы жете алмайтын, қауіпсіз жерде сақтаңыз.
 - ▶ Құралды жауын астында қолданбаңыз және аккумуляторды жауын астанда қуаттандырмаңыз.
 - ▶ Құралды жауын-шашын астында немесе ылғалды ортада сақтамаңыз.
 - ▶ Жақында тұрған адамдарды жұмыс өрісіне қауіпсіз аралықта ұстаңыз.
 - ▶ **Құрал жүздерінің арасына ешбір бөтен заттарының түсіп қалмауына назар аударып жүріңіз.** Құрал жүздерінің арасына түсіп қалған осындай заттарды алып тастаңыз.
 - ▶ Көзбен көрінбейтін электр кабельдерін құралмен кесіп кетпеуіңізге назар аударып жүріңіз.
 - ▶ **Өзіңіздің бос қолыңызды жұмыс өрісіне қарай қауіпсіз аралықта ұстаңыз. Құрал жүздерін түртпеңіз.** Олар өте өткір болып, дене бөлшектеріне тиіп, кесіп, жарақаттарға апара алады.
 - ▶ Құралмен жұмыс істегенде өте ұқыпты болып, кесілетін бұтақтарды ұстап немесе жылжыту үшін қолданатын Өзіңіздің бос қолыңыздың бармақтарыңызды құралдың кесу пышақтарының тиіп қалмайтын аралықта ұстауыңызға назар аударыңыз.
 - ▶ **Құралды, оған күш салмай отыра қолданыңыз.** Себебі Өзіңіз жерде тайып кетіп, жарақаттанып немесе байқаусыздан басқа заттарды кесіп кетуіңіз мүмкін.
 - ▶ Құралдың әр қолданылуы алдынан алдымен оның жүздерін мұқият түрде тексеріп алыңыз.
 - ▶ Құрал жүздері арқылы пайда бола алатын жарақаттарға жол бермеу үшін, құрал жүздерін өте абайлап қолданыңыз және күтіңіз.
 - ▶ Әр қолданудан кейін және құралды тексеру немесе күту жұмыстарын өткізу алдынан алдымен сақтандырғыш тоқтатқышын бекітіңіз.
 - ▶ Құралмен жұмыс істегеніңізде немесе күту/тазалау жұмыстарын өткізгіңіз келгенде әрқашан қорғау қолғапшаларын киіп жүріңіз.
 - ▶ Құралды тек қана ол үшін мақсатталған жұмыстары үшін қолданыңыз («Тағайындалу бойынша қолдану» тарауын қараңыз).
-  **Электр құралын жылудан, мысалы, үздіксіз күн жарығынан, оттан, судан және ылғалдан қорғаңыз.** Жарылу қаупі бар.
- ▶ **Аккумулятордан зақымданған немесе дұрыс пайдаланбаған жағдайда бу шығуы мүмкін. Бұл жағдайда ішке таза ауа кіргізіңіз және шағымдар болса, медициналық көмек алыңыз.** Булар тыныс алу жолдарын тітіркендіруі мүмкін.

Зарядтау құралдары үшін қауіпсіздік нұсқаулықтары



Барлық қауіпсіздік нұсқаулықтарын және ескертпелерді оқыңыз.

Техникалық қауіпсіздік нұсқаулықтарын және ескертпелерді сақтамау тоқтың соғуына, өрт және/немесе ауыр жарақаттануларға апаруы мүмкін.

Осы нұсқаулықты толық орындаңыз.

Зарядтау құралын тек барлық қызметтерін толық бағалап, оларды орындай алатыныңызға сенімді болғанда немесе тиісті нұсқаулықтарды алғаннан соң пайдалану керек.



Зарядтау құралын жаңбырдан, сыздан қорғаңыз.

Зарядтау құралының ішіне су кірсе, ол электр тоғының соғу қаупін арттырады.

▶ Электр құралын тек жинақтағы зарядтау құралымен зарядтаңыз.

▶ Зарядтау құралын таза ұстаңыз.

Құралдың ластануы тоқ соғуы қаупін туындатады.

▶ Әр пайдаланудан алдын зарядтау құралын, кабельді және айырды тексеріңіз. Ақауды байқасаңыз зарядтау құралын пайдаланбаңыз. Зарядтау құралын өзіңіз аспаңыз, оны тек білікті маманға және түпнұсқалы бөлшектермен жөндетіңіз.

Зақымдалған зарядтау құралы, кабель және айыр электр тоғының соғу қаупін арттырады.

152 | Қазақша



► **Бұл зарядтау құралы балалардың, дене немесе ой қабілеттері шектелген, тәжірибесі және білімі аз адамдардың пайдалануына арналмаған. Осы зарядтау құралымен 8 жастан асқан балалардың және дене, сезім, ойлау қабілеттері шектелген не тәжірибесі мен білімі аз адамдардың жүйені қауіпсіз пайдалану туралы нұсқаусыз және жауапты адамның бақылауынсыз пайдалануы аса қауіпті.** Кері жағдайда дұрыс пайдаланбаудан жарақаттанулар қауіпі пайда болады.

► **Балаларға абай болыңыз.** Осылайша балалардың зарядтау құралымен ойнамауын қамтамасыз етесіз.

Белгілер

Төмендегі белгілер пайдалану нұсқаулықтарын оқып түсіну үшін маңызды. Белгілер менен олардың мағыналарын жаттап алыңыз. Белгілерді дұрыс түсіну сізге электр құралын дұрыс әрі сенімді пайдалануға көмектеседі.

Белгі	Мағына
	Қорғау көзәйнектерін киіп жүріңіз.
	Электр оталдырғышты тек қана құрғақ бөлмелерде қолданыңыз.
	Реакция бағыты
	Қозғалыс бағыты

Белгі	Мағына
	Рұқсат етілген әрекеттер
	Рұқсат етілмеген әрекеттер
	Керек-жарақтар

Тағайындалу бойынша қолдану

Құрал жеке тұрмыстық шаруашылықтарда, диаметрі 25 мм (жұмсақ ағаштарда – 20 мм) болған бұтақтары мен өсімдіктерді кесу үшін арналған.

Жеткізу көлемі

Электр бұйымды оның қорабынан абайлап алып, келесі бөлшектердің толығымен бар болғанын тексеріп алыңыз:

- EasyPrune
- Зарядталу құралы
- Қолдану нұсқаулығы

Бөлшектер жетпей немесе бұзылған қалыпта болғанда осы бұйымды сатқан сатушымен хабарласыңыз.

Бейнеленген құрамды бөлшектер

Көрсетілген құрамдастар нөмірленген суреттері бар беттегі электр құралының сипаттамасына сай.

- 1 Ауыстырмалы жүз
- 2 Қарсы кесу жиегі
- 3 Тістеуік
- 4 Кілтек
- 5 Зарядтау айырының науасы
- 6 Сақтандырғыш тоқтатқышы
- 7 Сүйемелдеуші күші үшін арналған жылжыма ауыстырып-қосқышы
- 8 Аккумулятордың зарядталу күйі индикаторы
- 9 Жүздерді бекіту үшін арналған бұранда
- 10 Зарядтау құралының зарядтау айыры
- 11 Зарядталу құралы
- 12 Жүздерді бекіту үшін арналған төлке

Бейнеленген немесе сипатталған жабдықтар стандартты жеткізу көлемімен қамтылмайды. Толық жабдықтарды біздің жабдықтар бағдарламамыздан табасыз.

Техникалық мәліметтер

Аккумулятормен жұмыс істейтін бақ қайшысы		EasyPrune
Өнім нөмірі		3 600 HB2 0..
Жұмыс кернеуі	V	3,6
Максималдық кесу қуаттылығы	мм	20 (Қатты ағаш)
	мм	25 (Жұмсақ ағаш)
Аккумулятордың бір қуаттандыруының макс. кесу қуаттылығы		450
ЕРТА-Procedure 01:2014 құжатына сай салмағы	кг	0,49
Рұқсат етілген қоршау температурасы	°C	0... +45
	°C	-20... +50
Аккумулятор	литий иондық	
Қуаты	Ah	1,5
Энергия	Ватт/сағ	5,4
Аккумулятор көздерінің саны		1
Электр оталдырғыш		
Өнім нөмірі		1 600 A00 3RK (EU)
		1 600 A00 48V (UK)
		1 600 A00 48U (AUS)
Зарядтау уақыты	с	3,5
ЕРТА-Procedure 01:2014 құжатына сай салмағы	кг	0,06
Сақтық сыныпы		□/II
* < 0 °C температураларында қуаты шектелген		
* Қызып кетуден қорғау жүйесі электр құралын > +65 °C температураларында тоқтатады.		

Шуыл және дірілдеу туралы ақпарат

Шу эмиссиясының мәндері EN 62841-1 бойынша есептелген.

A-мен белгіленген электр құралының дыбыс күші әдетте 70 дБ(A)-ден аз болады.

Теңселудің жалпы көрсеткіштері a_h (үш бағыттың векторлық қосындысы) және K терістік көрсеткіштері EN 62841-1 сәйкес:

$$a_h < 2,5 \text{ м/с}^2, K = 1,5 \text{ м/с}^2.$$

Осы ескертпелерде берілген дірілдеу пәрмені EN 62841 ережесінде мөлшерленген өлшеу әдісі бойынша есептелген болып электр құралдарды бір-бірімен салыстыру үшін пайдаланылуы мүмкін. Ол және дірілдеу қуатын шамалап өлшеу үшін жарамды.

Берілген дірілдеу көлемі электр құралының негізгі жұмыстары үшін берілген. Егер электр құрал басқа жұмыстар үшін түрлі керек-жарақтармен басқа алмалы-салмалы аспаптар менен немесе жетімсіз күтумен пайдаланылса дірілдеу көлемдері өзгереді. Бұл жұмыс уақытындағы дірілдеу қуатын арттырады.

Дірілдеу қуатын нақты есептеу үшін құралдың өшірілген және қосылған уақыттарды да ескеру қажет. Бұл дірілдеу қуатын бүкіл жұмыс уақытында қатты төмендетеді.

Пайдаланушыны дірілдеу әсерінен сақтау үшін қосымша қауіпсіздік шараларын қолдану қажет, мысалы: электр құралды және алмалы-салмалы аспаптарды күту, қолдарды ыстық ұстау, жұмыс әдістерін ұйымдастыру.

Аккумуляторды зарядтау (А суретін қараңыз)

► **Желі қуатына назар аударыңыз!** Тоқ көзінің қуаты зарядтау құралының зауыттық тақтайшасындағы мәліметтеріне сай болуы қажет. 230 В белгісімен белгіленген зарядтау құралдарымен 220 В жұмыс істеуге болады.

Ескертпе: Аккумулятор тоқпен жартылай толтырылған күйде ұсынылады. Батареяның толық күшімен жұмыс істеуін қамтамасыз ете алу үшін оны электр құралды алғашқы рет іске қосып қолдану алдынан оталдырғышта толығымен толтырып алыңыз.

Литий-иондық аккумуляторды пайдалану мерзімін қысқартусыз кез келген уақытта зарядтауға болады. Зарядтау процесін үзу аккумулятордың зақымдалуына әкелмейді.

Литий-иондық аккумуляторы терең қуатсыздануға қарсы қорғалған. Аккумулятор қуатсызданып қалған уақытта сүйемелдеуші күшімен кесу функциясы өшіріліп, құрал қолмен басқару функциясымен кесу диаметрлерінің барлығы үшін әріғарай қолданыла алынады.

Кесу барысында аккумулятордың қуат күйін көрсететін көрсеткіші **8** қысқа уақыт бойы қызыл түспен жыпықтап тұрған жағдайларда аккумуляторды қуаттандыруыңыз лазым.

Қуаттандыру барысы қуаттандыру құралының айыры электр розеткасына енгізіліп, қуаттандыру ашасы **10** қол тұтқасының жоғарындағы төлкеге **5** енгізілгенде басталады.

Құрал төлкесі **5** сақтандырғыш тоқтатқышы **6** бекітіліп тұрғанда ғана жетуге оңай бола алады.

Аккумулятордың қуаттану күйін көрсететін көрсеткіш **8** қуаттану барысын көрсетіп тұрады. Қуаттандару барысында көрсеткіш жайлы түрде жасыл түсімен жыпықтап тұрады. Аккумулятордың қуаттану күйін көрсететін көрсеткіш **тұрақты түрде жасыл түспен** жанып тұрғаны аккумулятордың толығымен қуатталғанын білдіреді.

Зарядтау әдісінде электр құралының тұтқасы қызып кетеді. Бұл қалыпты жағдай.

Ұзақ уақыт пайдаланбаса зарядтау құралын тоқ желісінен ажыратыңыз.

154 | Қазақша

► **Зарядтау құралын сыздан сақтаңыз!**

Қоқыстарды қайта өңдеу туралы нұсқауларды орындаңыз.

Аккумулятор зарядталу күйі индикаторы

Аккумулятордың қуаттану күйін көрсететін көрсеткіші 8 жұмыс барысында құралдың қуаттану күйін көрсетіп тұрады:

Жарық диоды	Қуаты
Үздіксіз жарық жасыл	≥ 35 %
Жыпықтайтын жарық – жасыл түсті	5 – 35 %
Бір рет жыпықтауы, қызыл түспен	0 – 5 %

Пайдалану**Бұғаттан шығару (B1 суретін қараңыз)**

Сақтандырғыш тоқтатқышын **6** артқа қарай итеру арқылы дезактивациялауын өткізіңіз. Аспап ашылып, енді қолдану үшін дайын болып тұрады.

Құрсаулау

Құралды қолданғаннан кейін тұтқаларын бірге қыса тұрып, сақтандырғыш тоқтатқышын **6** алға қарай итеру арқылы құрсаулаңыз. Бақ қайшысын, қолданбаған уақытта әрқашан құрсаулап қойыңыз.

Ұстау позициясы (B2 – B4 суреттерін қараңыз)

Бақ құралын әрқашан алғы өрісте, суретте көрсетілгендей, ұстаңыз. Бақ құралын ешқашан тұтқалардың артқы өрісінде немесе бармақтарды тұтқалар арасына қойып ұстамаңыз.

Сүйемелдеуші күшімен кесу (B суретін қараңыз)

Бақ құралы кесу барысында пайдаланушыға көмек етіп тұрады. Құрал әдеттегі бақ қайшысы сияқты қолданылып, қолмен басқару модусында, белгіленген бұтақ диаметрінің мөлшерінен аспағанда, сүйемелдеуші күшсіз де бұтақтарды кесе алады. Диаметрлері үлкеңдеу болған бұтақтарды кескен уақытта құрал ішінде құрастырылған қозғалтқыш өз-өзімен сүйемелдеуші күшіне ауыстырылып қойылады. Сүйемелдеуші күші функциясымен кесу барысындағы шу деңгейлері қалыпты мәндерде болып тұрады.

Сүйемелдеуші күші тұтқаларға күш салынып тұрған уақыты ішінде ғана қосылып тұрады. **Тұтқаларға күш салынбағанда бақ құралы өз-өзімен жұмысын тоқтатады.**

Сүйемелдеуші күшін үш сатыларда орнатып қоюға болады: төмен, орташа және жоғары. Төмен сатыда (**a**) сүйемелдеуші күші тек қана диаметрлері үлкен болған және/немесе қатты ағаштарда (ескі ағаштарда) іске қосылады. Орташа сатыда (**b**) сүйемелдеуші күші диаметрлері орташа болған және/немесе қатты ағаштарда (1–2 жылдық бұтақтарда) іске қосылады. Жоғары сатыда (**c**) сүйемелдеуші күші тіпті диаметрлері шағын болған бұтақтар мен өсімдіктерді кескенде іске қосылады.

Пайдалану нұсқаулары**Бұталар мен тал-шіліктерді кесу бойынша кеңестер (C1 – C10 суреттерін қараңыз)**

Құралды, денеңіз лайықсыз тұру қалпында болғанда қолданбаңыз. Бұл жарақаттануларға апара алады.

Өзіңіздің бос қолыңызды жұмыс өрісіне қарай қауіпсіз аралықта ұстаңыз. Құрал жүздерін түртпеңіз.

Олар өте өткір болып, дене бөлшектеріне тиіп, кесіп, жарақаттарға апара алады.

- | | |
|------------|--|
| C1 | Кесу барысында әрқашан қорғау қолғапшаларын киіп жүріңіз. |
| C2 | Ағаштардағы кесу жерінің бітіп кетуін қамтамасыз ету үшін ағаштарды діңгектеріне тым жақын қылып кеспеңіз. |
| C3 | Кесу жұмыстарын әрқашан бүршіктерге 8 мм қалдырып өткізіңіз. |
| C4 | Жауынның ағып түсуін қамтамасыз ете алу үшін, кесім бүршектерден алыста түсуі лазым. |
| C5 | Сүйріктерді толығымен алып тастағыңызда, оны оның бұтақтануына дейін кесіп тастаңыз. |
| C6 | Тамыр сүйріктерін кесу үшін, бұтақ қайшысының жүздерін жерге енгізеңіз. |
| C7 | Бұтақтарды бөлектеп, суреттерде көрсетілгендей кесіңіз. |
| C8 | Тым қалың өсімдік жабынын немесе бір бірімен шырмаланған бұтақтарды алып тастаңыз. |
| C9 | Тым сирек немесе әлсез болған өсімдік жабынын алып тастаңыз. |
| C10 | Өркені қурап қалған, зақымдалған немесе ауру бұтақтарды әрқашан алып тастауыңыз лазым. |

Қателерді белгілеу



Төмендегі кестеде қателерді жою бойынша жалпы мәліметтер беріледі. Аккумулятордың қуаттандырылу күйін көрсететін көрсеткіші қателерді немесе мәселелерді белгілеу үшін қолданыла алынатын қосымша мәліметтерін береді.

Симптомдар	Мүмкін болған себептер	Көмек
Бақ құралы кесу барысында тоқтап қалады	Тұтқаларға салынатын күш тым төмен	Кесу барысында тұтқаларды бірге қысыңыз Тұтқаларды қаттырақ бірге қысыңыз Сүйемелдеуші күшін ауыстырып-қосқыш 7 көмегімен жоғарырақ сатысына қойыңыз
Құрал жүздері жуан бұтақта сына қағылып қалды	Аккумулятор күші төмен Ағаш тым қатты Диаметрі тым үлкен Кесу позициясының қате болуы	Бақ құралын тек қана жоғары ұстау тұтқасынан ұстап тұрып, құрал жүздерін анда-мұнда жылжыта отырып, құралды босатып алыңыз Керек болса, аккумуляторды қуаттандырып алыңыз
Сүйемелдеуші күшімен кесу функциясы, кесу барысында қызыл жарықдиодты шамы жыпықтап тұрғанда, белсендіріле алынбай тұр:		
Жарықдиодты шамы 3 рет қызыл түспен жыпықтайды	Кесілетін ағаш тым жуан/тым қатты Аккумулятор күші тым төмен	Жұқарақ бұталарды кесіп көріңіз Аккумуляторды қуаттандырып алыңыз
Жарықдиодты шамы 2 рет қызыл түспен жыпықтайды	Аккумулятор температурасы тым жоғары Аккумулятор температурасы тым төмен	Орта температурасы тым жоғары (бақ құралын тікелей күн сәулелері астында ұстамаңыз не қолданбаңыз) Аккумуляторды суытып алу үшін 10–15 күте тұрыңыз Орта температурасы тым төмен (сыртқы температурасы -20°C деңгейінен төменірек болғанда бақ құралын қолданбаңыз) Қолданбаған уақытта бақ құралын ғимараттардың ішкі бөлмелерінде сақтаңыз
Жарықдиодты шамы 1 рет қызыл түспен жыпықтайды	Аккумулятор күші тым төмен	Аккумуляторды қуаттандырып алыңыз
Жарықдиодты шамы жасыл түспен жанып, одан кейін тез түрде рет қызыл түспен жыпықтай бастайды	Сүйемелдеуші күші ақаулы	Қызмет көрсету орталығымен хабарласыңыз
Кесу барысынан кейін жарықдиодты шамы тез түрде қызыл түспен жыпықтай бастайды	Кесу барыстардың арасындағы уақыт аралығы тым төмен	Бірінің бірінен кейін кесу барыстары арасындағы аралық уақытын ұзартыңыз

156 | Қазақша

Қызмет көрсету және тазалау



Сақтандыру! Күту немесе тазалау жұмыстарын өткізу алдынан жылжыма ауыстырып-қосқышын 7 «а» позициясына қойыңыз. (B суретін қараңыз)

Жақсы әрі сенімді жұмыс істеу үшін электр құралын таза ұстаңыз.

Құралмен жұмыс істегеніңізде немесе күту/тазалау жұмыстарын өткізгіңіз келгенде әрқашан қорғау қолғапшаларын киіп жүріңіз.

Батарея жұмыс істемей жатса, Bosch электр құралдарының өкілетті сервистік орталығына барыңыз.

Ұстау тұтқалары арасындағы кілтекті 4 ауыстыруға БОЛМАЙДЫ, сондықтан оны алып тастауға БОЛМАЙДЫ. Осы сақтандыруға сай әрекет етпеу ауыр жарақаттануларға апара алады.

Құрал жүздерін ауыстыру (D1 – D4 суреттерін қараңыз)

Қосалқы жүздер: F 016 800 475

Бақ құралын сақтандырғыш тоқтағышы 6 көмегімен бұғаттан шығарып, сүйемелдеуші күші үшін жылжыма ауыстырып-қосқышын 7 суретте көрсетілген орынға қойыңыз.

Бұранданы 9 төлкемен 12 бірге алып тастау үшін және құрал жүзін босату үшін құрал жүзімен бірге ұсынылатын бүйірлі алты қырлы сомын кілтін қолданыңыз.

Жаңа жүзді 1 суретте көрсетілгендей енгізіңіз. Одан кейін төлкені 12 бұрандамен 9 бірге енгізіп, бұранданы бүйірлі алты қырлы сомын кілтімен бекітіп қойыңыз.

Ағаш пен бұталарды кескеннен кейін/Сақтау

Бақ электр бұйымының сыртқы жағын лайықты қылшақпен және жұберекпен жақсылап тазалаңыз. Тазалау үшін ешқашан су немесе еріткіш не тегістепіл жылтыратқыш бұйымдарын қолданбаңыз. Кезкелген шөгінділерді жойып алып тастаңыз.

Құрал жүздерін сақтау үшін, оларды күту спреймен майлап алыңыз.

Бақ құралын қауіпсіз, құрғақ және балалардың қолы жете алмайтын жерде, сақтандырғыш тоқтатқышын 6 бекітіп қойып сақтаңыз. **Бақ құралын қолданбағанда, оны ешқашан бақылаусыз қалдырмаңыз.** Бақ құрал үстіне ешбір басқа заттарды қоймаңыз.

Тұтынушыға қызмет көрсету және пайдалану кестері

www.bosch-garden.com

Барлық сұраулар мен қосалқы бөлшектерге тапсырыс беру кезінде міндетті түрде электр құрал зауыттық тақтайшасындағы 10-орынды өнім нөмірін жазыңыз.

Өндіруші талаптары мен нормаларының сақталуымен электр құралын жөндеу және кепілді қызмет көрсету барлық мемлекеттер аумағында тек «Роберт Бош» фирмалық немесе авторизацияланған қызмет көрсету орталықтарында орындалады. ЕСКЕРТУ! Заңсыз жолмен әкелінген өнімдерді пайдалану қауіпті, денсаулығыңызға зиян келтіруі мүмкін. Өнімдерді заңсыз жасау және тарату әкімшілік және қылмыстық тәртіп бойынша Заңмен қудаланады.

Қазақстан

Тұтынушыларға кеңес беру және шағымдарды қабылдау орталығы:

«Роберт Бош» (Robert Bosch) ЖШС

Алматы қ.,

Қазақстан Республикасы

050012

Мұратбаев к., 180 үй

«Гермес» БО, 7 қабат

Тел.: +7 (727) 331 31 00

Факс: +7 (727) 233 07 87

E-Mail: ptka@bosch.com

Сервистік қызмет көрсету орталықтары мен қабылдау пунктерінің мекен-жайы туралы толық және өзекті апаратты Сіз: www.bosch-professional.kz ресми сайттан ала аласыз

Тасымалдау

Бұл литий-иондық аккумуляторлар қауіпті тауарларға қойылатын талаптарға сай болуы керек. Пайдаланушы аккумуляторларды көшеде қосымша құжаттарсыз тасымалдай алады.

Үшінші тұлғалар (мысалы, әуе көлігі немесе жіберу) орамаға және маркаларға қойылатын арнайы талаптарды сақтау керек. Жіберуге дайындау кезінде қауіпті жүктер маманына хабарласу керек.

Көдеге жарату



Электр құралдарды, аккумуляторларды, керек-жарақтарды және орау материалдарын экологиялық тұрғыдан дұрыс утилизациялауға тапсыру керек.



Электр құралдарды және аккумуляторларды/батареяларды үй қоқысына тастамаңыз!

Тек қана ЕО елдері үшін:

Еуропа 2012/19/EU ережесі бойынша жарамсыз электр құралдары және Еуропа 2006/66/EC ережесі бойынша зақымдалған немесе ескі аккумулятор/ батареялар бөлек жиналып көдеге жаратылуы қажет.

Аккумуляторлар/батареялар:

Литий-иондық:

«Тасымалдау» тарауындағы, 156 бетіндегі нұсқауларды орындаңыз.

- **Біріктірілген аккумуляторларды тек кәдеге жарату үшін мамандар арқылы шығаруға болады.** Корпус қаптамасын ашу электр құралының бұзылуын туындатуы мүмкін.

Аккумуляторды электр құралынан шығарып алу үшін, алдымен аккумуляторды толығымен суытып алуыңыз лазым. Аккумуляторды қуатсыздандырып алу үшін жолдардың бірі – диаметрлерді үлкен болған бұтақтарды, сүйемелдеуші күші үшін арналған жылжыма ауыстырып-қосқышын 7 «с» позициясына қоя отырып, кесу. Құрал жүзін «Күту мен тазалау» тарауында көрсетілгендей шығарып алыңыз. Үстіңгі тұрқысын, оның бұрандаларын босатып алып, шығарып қойыңыз, одан кейін ақ түсті айырды электроника жүйесінен ажыратыңыз. Бұрандаларды босатып алып, аккумуляторды шығарып алу үшін, оларды шығарып алыңыз. Қысқа тұйықталуға жол бермеу үшін, аккумулятордың жалғастырып қосу кабельдерін ажыратып, полюстерін оқшаулаңыз. Аккумулятордың толығымен қуатсыздандарылған қалпында да қалдық қуаты бар болып, қысқа тұйықталу пайда болған жағдайларда шығарылып кетуі мүмкін.

Техникалық өзгерістер енгізу құқығы сақталады.

Română

Instrucțiuni privind siguranța și protecția muncii

Explicarea pictogramelor



Citiți instrucțiunile de folosire.



Indicație generală de avertizare a pericolozității.



Pericol din cauza cuțitelor care se rotesc. Nu introduceți mâinile sau picioarele în orificiul de deschidere în timpul funcționării sculei electrice.



Nu folosiți pânza de ferăstrău pe timp de ploaie sau nu o expuneți acțiunii ploii.

Instrucțiuni generale de siguranță pentru scule electrice

AVERTISMENT Citiți toate avertizările, instrucțiunile, ilustrațiile și specificațiile puse la dispoziție împreună cu această sculă electrică. Nerespectarea instrucțiunilor menționate mai jos poate duce la electrocutare, incendii și/sau vătămări corporale grave.

Păstrați toate avertizările și instrucțiunile în vederea consultării ulterioare.

Termenul de „sculă electrică” folosit în avertizări se referă la sculele electrice alimentate de la rețea (cu cablu de alimentare) sau la scule electrice cu acumulator (fără cablu de alimentare).

Siguranța la locul de muncă

- **Mențineți-vă locul de muncă curat și bine iluminat.** Dezordinea sau zonele neluminate pot duce la accidente.
- **Nu lucrați cu sculele electrice în medii cu pericol de explozie, în care există lichide, gaze sau pulberi inflamabile.** Sculele electrice generează scântei care pot aprinde praful sau vaporii.
- **Nu permiteți accesul copiilor și al spectatorilor în timpul utilizării sculei electrice.** Dacă vă este distrasă atenția puteți pierde controlul.

Siguranță electrică

- **Ștecherul sculei electrice trebuie să fie potrivit prizei electrice. Nu modificați niciodată ștecherul. Nu folosiți fișe adaptoare la sculele electrice cu împământare (legate la masă).** Ștecherele nemodificate și prizele corespunzătoare diminuează riscul de electrocutare.
- **Evitați contactul corporal cu suprafețe împământate sau legate la masă ca țevi, instalații de încălzire, plite și**

158 | Română

frigidere. Există un risc crescut de electrocutare atunci când corpul vă este împământat sau legat la masă.

- ▶ **Feriți sculele electrice de ploaie sau umezeală.** Pătrunderea apei într-o sculă electrică mărește riscul de electrocutare.
- ▶ **Nu schimbați destinația cablului folosindu-l pentru transportarea sau suspendarea sculei electrice ori pentru a trage ștecherul afară din priză. Feriți cablul de căldură, ulei, muchii ascuțite sau componente aflate în mișcare.** Cablurile deteriorate sau încurcate măresc riscul de electrocutare.
- ▶ **Atunci când lucrați cu o sculă electrică în aer liber, folosiți numai cabluri prelungitoare adecvate și pentru mediul exterior.** Folosirea unui cablu prelungitor adecvat pentru mediul exterior diminuează riscul de electrocutare.
- ▶ **Dacă nu poate fi evitată folosirea sculei electrice în mediu umed, folosiți o alimentare protejată printr-un dispozitiv de curent rezidual (RCD).** Utilizarea unui dispozitiv RCD reduce riscul de electrocutare.

Siguranța persoanelor

- ▶ **Fiți atenți, aveți grijă de ceea ce faceți și procedați rațional atunci când lucrați cu o sculă electrică. Nu folosiți scula electrică atunci când sunteți oboșiți sau vă aflați sub influența drogurilor, a alcoolului sau a medicamentelor.** Un moment de neatenție în timpul utilizării sculelor electrice poate duce la răni grave.
- ▶ **Purtați echipament personal de protecție. Purtați întotdeauna ochelari de protecție.** Purtarea echipamentului personal de protecție, ca masca pentru praf, încălțăminte de siguranță antiderapantă, casca de protecție sau protecția auditivă, în funcție de tipul și utilizarea sculei electrice, diminuează riscul rănilor.
- ▶ **Evitați o punere în funcțiune involuntară. Înainte de a introduce ștecherul în priză și/sau de a introduce acumulatorul în scula electrică, de a o ridica sau de a o transporta, asigurați-vă că aceasta este oprită.** Dacă atunci când transportați scula electrică țineți degetul pe întrerupător sau dacă porniți scula electrică înainte de a racorda la rețeaua de curent, puteți provoca accidente.
- ▶ **Înainte de pornirea sculei electrice îndepărtați cleștii de reglare sau cheile fixe din aceasta.** O cheie sau un cleșt în poziție de pornire a sculei electrice poate provoca răni.
- ▶ **Nu vă întindeți pentru a lucra cu scula electrică. Mențineți-vă întotdeauna stabilitatea și echilibrul.** Astfel veți putea controla mai bine scula electrică în situații neașteptate.
- ▶ **Purtați îmbrăcăminte adecvată. Nu purtați îmbrăcăminte largă sau podoabe. Feriți părul și îmbrăcăminte de piesele aflate în mișcare.** Îmbrăcăminte largă, părul lung sau podoabele pot fi prinse în piesele aflate în mișcare.
- ▶ **Dacă pot fi montate echipamente de aspirare și colectare a prafului, asigurați-vă că acestea sunt racordate și folosite în mod corect.** Folosirea unei instalații de aspirare a prafului poate duce la reducerea poluării cu praf.

- ▶ **Nu vă lăsați amăgiți de ușurința în operare dobândită în urma folosirii frecvente a sculelor electrice și nu ignorați principiile de siguranță ale acestora.** Neglijența poate provoca, într-o fracțiune de secundă, vătămări corporale grave.

Utilizarea și manevrarea atentă a sculelor electrice

- ▶ **Nu suprasolicitați scula electrică. Folosiți pentru executarea lucrării dv. scula electrică destinată aceluși scop.** Cu scula electrică potrivită lucrați mai bine și mai sigur în domeniul de putere indicat.
- ▶ **Nu folosiți scula electrică dacă aceasta are întrerupătorul defect.** O sculă electrică, care nu mai poate fi pornită sau oprită, este periculoasă și trebuie reparată.
- ▶ **Scoateți ștecherul afară din priză și/sau îndepărtați acumulatorul dacă este detașabil, înainte de a executa reglaje, a schimba accesoriul sau a depozita scula electrică.** Această măsură de prevenire împiedică pornirea involuntară a sculei electrice.
- ▶ **Păstrați sculele electrice nefolosite la loc inaccesibil copiilor și nu lăsați să lucreze cu scula electrică persoane care nu sunt familiarizate cu aceasta sau care nu au citit prezentele instrucțiuni.** Sculele electrice devin periculoase atunci când sunt folosite de persoane lipsite de experiență.
- ▶ **Întrețineți sculele electrice și accesoriile acestora. Verificați alinierea corespunzătoare, controlați dacă, componentele mobile ale sculei electrice nu se blochează, sau dacă există piese rupte sau deteriorate care să afecteze funcționarea sculei electrice. Înainte de utilizare dați la reparat piesele deteriorate.** Cauza multor accidente a fost întreținerea necorespunzătoare a sculelor electrice.
- ▶ **Mențineți bine ascuțite și curate dispozitivele de tăiere.** Dispozitivele de tăiere întreținute cu grijă, cu tăișuri ascuțite se înțepenesc în mai mică măsură și pot fi conduse mai ușor.
- ▶ **Folosiți scula electrică, accesoriile, dispozitivele de lucru etc. conform prezentelor instrucțiuni, ținând cont de condițiile de lucru și de activitatea care trebuie desfășurată.** Folosirea sculelor electrice în alt scop decât pentru utilizările prevăzute, poate duce la situații periculoase.
- ▶ **Mențineți mânerul și zonele de prindere uscate, curate și feriți-le de ulei și unsoare.** Mânerul și zonele de prindere alunecoase nu permit manevrarea și controlul sigur al sculei electrice în situații neașteptate.

Manevrarea și utilizarea atentă a sculelor electrice cu acumulator

- ▶ **Încărcați acumulatorii numai în încărcătoarele recomandate de producător.** Dacă un încărcător destinat unui anumit tip de acumulator este folosit la încărcarea altor tipuri de acumulator decât cele prevăzute pentru el, există pericol de incendiu.

- ▶ **Folosiți numai acumulatori special destinați sculelor electrice respective.** Utilizarea altor acumulatori poate duce la răniri și pericol de incendiu.
- ▶ **Feriți acumulatorii nefolosiți de agrafele de birou, monede, chei, cuie, șuruburi sau alte obiecte metalice mici, care ar putea provoca șuntarea bornelor.** Un scurtcircuit între bornele acumulatorului poate duce la arsuri sau incendiu.
- ▶ **În caz de utilizare greșită, din acumulator se poate scurge lichid. Evitați contactul cu acesta. În caz de contact accidental clătiți cu apă. Dacă lichidul vă intră în ochi, consultați și un medic.** Lichidul scurs din acumulator poate duce la iritații ale pielii sau la arsuri.
- ▶ **Nu folosiți un acumulator sau o sculă electrică cu acumulator deteriorat sau modificat.** Acumulatorii deteriorați sau modificați pot avea un comportament imprevizibil care să ducă la incendiu, explozie sau să genereze risc de vătămări corporale.
- ▶ **Nu expuneți acumulatorul sau scula electrică la foc sau temperaturi excesive.** Expunerea la foc sau temperaturi de peste 130 °C poate duce la explozii.
- ▶ **Respectați toate instrucțiunile de încărcare și nu reîncărcați acumulatorul sau scula electrică cu acumulator la temperaturi situate în afara domeniului de temperaturi specificat în instrucțiuni.** Încărcarea incorectă sau la temperaturi situate în afara domeniului de temperaturi specificat ar putea cauza deteriorarea acumulatorului și mări riscul de incendiu.

Întreținere

- ▶ **Încredințați scula electrică pentru reparare numai personalului de specialitate, calificat în acest scop, repararea făcându-se numai cu piese de schimb originale.** Astfel veți fi siguri că este menținută siguranța sculei electrice.
- ▶ **Nu întrețineți niciodată acumulatori deteriorați.** Întreținerea acumulatorilor ar trebui efectuată numai de către producător sau de către furnizori de service autorizați de acesta.

Instrucțiuni de siguranță pentru foarfeci de grădină cu acumulator

- ▶ Această sculă electrică nu este destinată utilizării de către persoane (inclusiv copii) cu capacități fizice, senzoriale sau psihice limitate sau lipsite de experiență și/sau care nu dețin cunoștințe corespunzătoare, dacă acestea nu se află sub supravegherea unei persoane răspunzătoare de siguranța lor sau dacă nu primesc din partea acesteia indicații cu privire la utilizarea sculei electrice. Copiii trebuie supravegheați pentru a avea certitudinea că aceștia nu se joacă cu scula electrică.
- ▶ Nu permiteți copiilor să folosească scula electrică; nu lăsați scula electrică nesupravegheată și depozitați sculele electrice nefolosite la loc sigur, inaccesibil copiilor.
- ▶ Nu folosiți scula electrică și nu încărcați acumulatorul pe timp de ploaie.

- ▶ Nu depozitați scula electrică în loc expus acțiunii ploii și nici în mediu umed.
- ▶ Țineți persoanele aflate în apropiere la o distanță sigură de sectorul de lucru.
- ▶ **Aveți grijă să nu pătrundă obiecte străine între lame.** Scoateți aceste obiecte dintre lame.
- ▶ Aveți grijă să nu tăiați vre-un cablu de curent ascuns.
- ▶ **Țineți-vă mâna liberă la o distanță sigură de sectorul de lucru. Nu atingeți lamele.** Acestea sunt foarte ascuțite și v-ați putea tăia cu ele.
- ▶ Fiți atenți atunci când folosiți scula electrică și aveți grijă să nu țineți în fața cuțitelor degetele de la mâna liberă, cu care prindeți sau mișcați crengile.
- ▶ **Nu exercitați forță asupra sculei electrice.** Puteți aluneca și vă puteți răni sau tăia involuntar vre-un obiect.
- ▶ Înainte de începerea lucrului verificați atent lamele.
- ▶ Tratați lamele cu foarte mare atenție pentru a evita tăieturile și rănirile provocate de acestea.
- ▶ Înainte de utilizare și înaintea lucrărilor de verificare sau întreținere zăvorâți mecasimul blocajului de siguranță.
- ▶ Purtați mănuși de protecție întotdeauna când lucrați cu scula electrică, atunci când doriți să efectuați lucrări de întreținere/curățare.
- ▶ Nu folosiți scula electrică decât la lucrările prevăzute pentru aceasta (vezi „Utilizare conform destinației”).



Protejați scula electrică împotriva căldurii, de exemplu și împotriva expunerii îndelungate la radiații solare, împotriva focului, apei și umezelii. Există pericol de explozie.

- ▶ **În cazul deteriorării sau utilizării necorespunzătoare a acumulatorului se pot degaja vapori. Aerișiți cu aer proaspăt iar dacă vi se face rău consultați un medic.** Vaporii pot irita căile respiratorii.

Instrucțiuni privind siguranța pentru încărcătoare



Citiți toate indicațiile de avertizare și instrucțiunile.

Nerespectarea indicațiilor de avertizare și a instrucțiunilor poate provoca electrocutare, incendii și/sau răniri grave.

Păstrați cu grijă prezentele instrucțiuni.

Utilizați încărcătorul numai dacă sunteți pe deplin informați asupra tuturor funcțiilor acestuia și le puteți accesa fără restricții sau dacă ați fost

instruiți în mod corespunzător asupra lor.







 **Feriiți încărcătorul de ploaie sau umerzeală.** Pătrunderea apei în încărcător mărește riscul de electrocutare.

- ▶ **Încărcați scula electrică cu încărcătorul din setul de livrare.**
- ▶ **Păstrați încărcătorul curat.** Prin murdărire crește pericolul de electrocutare.
- ▶ **Înainte de utilizare controlați întotdeauna încărcătorul, cablul și ștecherul. Nu folosiți încărcătorul, în cazul în care constatați deteriorarea acestuia. Nu deschideți singuri încărcătorul și nu permiteți repararea acestuia decât de către personal de specialitate și numai cu piese de schimb originale.** Încărcătoarele, cablurile și ștecherurile deteriorate măresc riscul de electrocutare.
- ▶ **Acest încărcător nu este destinat utilizării de către copii și de către persoane cu capacități fizice, senzoriale sau intelectuale limitate sau lipsite de experiență și cunoștințe. Acest încărcător poate fi folosit de către copiii mai mari de 8 ani și de către persoane cu capacități fizice, senzoriale sau intelectuale limitate sau lipsite de experiență și cunoștințe, numai dacă acestea sunt supravegheate sau sunt instruite privitor la folosirea sigură a încărcătorului și înțeleg pericolele pe care acestea le implică.** În caz contrar există pericol de manevrare greșită și răniri.

▶ **Supravegheați copiii.** Astfel veți avea siguranța că, copiii nu se joacă cu încărcătorul.

Simboluri

Următoarele simboluri sunt importante pentru citirea și înțelegerea instrucțiunilor de utilizare. Rețineți aceste simboluri și semnificația lor. Interpretarea corectă a simbolurilor vă ajută să utilizați mai bine și mai sigur scula electrică.

Simbol	Semnificație
	Purtați ochelari de protecție.
	Folosiți încărcătorul numai în spații uscate.
	Direcția reacției
	Direcție de deplasare
	Acțiune permisă
	Acțiune interzisă
	Accesorii

Utilizare conform destinației

Scula electrică este destinată utilizării în sectorul privat pentru tăierea crengilor și plantelor cu un diametru de până la 25 mm (20 mm în lemn de esență moale).

Set de livrare

Scoateți cu grijă din ambalaj scula electrică și verificați dacă următoarele piese sunt în set complet:

- EasyPrune
- Încărcător
- Instrucțiuni de folosire

În cazul în care există piese lipsă sau deteriorate vă rugăm să vă adresați distribuitorului dumneavoastră.

Elemente componente

Numerotarea elementelor componente se referă la schița sculei electrice de pe pagina grafică.

- 1 Lamă schimbabilă
- 2 Lamă inferioară

- 3 Dispozitiv tăiere cablu
- 4 Arc
- 5 Priză pentru conectorul de încărcare
- 6 Blocaj de siguranță
- 7 Comutator glisant pentru putere asistată
- 8 Indicator al nivelului de încărcare al acumulatorului
- 9 Șurub pentru fixarea lamelor
- 10 Fișa de încărcare a încărcătorului
- 11 Încărcător
- 12 Bucșă pentru fixarea lamei

Accesorii ilustrate sau descrise nu sunt cuprinse în setul de livrare standard. Puteți găsi accesoriile complete în programul nostru de accesorii.

Date tehnice

Foarfecă de grădină cu acumulator		EasyPrune
Număr de identificare		3 600 HB2 0..
Tensiune nominală	V	3,6
Capacitate de tăiere maximă	mm	20 (Lemn de esență tare)
	mm	25 (Lemn de esență moale)
Nr. maxim tăieri cu acumulatorul încărcat		450
Greutate conform EPTA-Procedure 01:2014	kg	0,49
Temperatură ambiantă admisă		
– în timpul încărcării	°C	0... +45
– în timpul funcționării și al depozitării	°C	-20... +50
Acumulator	Tehnologie litium-ion	
Capacitate	Ah	1,5
Energie	Wh	5,4
Număr celule de acumulator		1
Încărcător		
Număr de identificare		1 600 A00 3RK (EU)
		1 600 A00 48V (UK)
		1 600 A00 48U (AUS)
Timp de încărcare	h	3,5
Greutate conform EPTA-Procedure 01:2014	kg	0,06
Clasa de protecție		□/II

* performanțe limitate la temperaturi <0 °C
 * Protecția la supraîncălzire oprește scula electrică la atingerea unor temperaturi > +65 °C.

Informație privind zgomotul/vibrațiile

Valorile zgomotului emis au fost determinate conform EN 62841-1.

Nivelul presiunii sonore evaluat A al sculei electrice este în mod normal inferior valorii de 70 dB(A).

Valorile totale ale vibrațiilor a_h (suma vectorială a trei direcții) și incertitudinea K au fost determinate conform EN 62841-1: $a_h < 2,5 \text{ m/s}^2$, $K = 1,5 \text{ m/s}^2$.

Nivelul vibrațiilor specificat în prezentele instrucțiuni a fost măsurat conform unei proceduri de măsurare standardizate în EN 62841 și poate fi folosit la compararea diferitelor scule electrice. El poate fi folosit și pentru evaluarea provizorie a solicitării vibratorii.

Nivelul specificat al vibrațiilor se referă la cele mai frecvente utilizări ale sculei electrice. În eventualitatea în care scula electrică este utilizată pentru alte aplicații, împreună cu accesorii diverse sau care diferă de cele indicate sau nu beneficiază de o întreținere satisfăcătoare, nivelul vibrațiilor se poate abate de la valoarea specificată. Aceasta poate amplifica considerabil solicitarea vibratorie de-a lungul întregului interval de lucru.

Pentru o evaluare exactă a solicitării vibratorii ar trebui luate în calcul și intervalele de timp în care scula electrică este deconectată sau funcționează, dar nu este folosită efectiv. Această metodă de calcul ar putea duce la reducerea considerabilă a valorii solicitării vibratorii pe întreg intervalul de lucru.

Stabiliți măsuri de siguranță suplimentare pentru protejarea utilizatorului împotriva efectului vibrațiilor, ca de exemplu: întreținerea sculei electrice și a accesoriilor, menținerea căldurii mâinilor, organizarea proceselor de muncă.

Încărcarea acumulatorului (vezi figura A)

► **Respectați tensiunea de alimentare!** Tensiunea sursei de curent trebuie să coincidă cu datele de pe plăcuța indicatoare a tipului încărcătorului. Încărcătoarele inscripționate cu 230 V pot funcționa și la 220 V.

Indicație: Acumulatorul se livrează parțial încărcat. Pentru a asigura funcționarea acumulatorului la capacitate maximă, încărcați-l complet înainte de prima utilizare.

Acumulatorul cu tehnologie litiu-ion poate fi încărcat în orice moment, fără ca prin aceasta să se reducă durata de viață. O întrerupere a procesului de încărcare nu dăunează acumulatorului.

Acumulatorul Li-Ion este protejat împotriva descărcării profunde. Dacă acumulatorul este descărcat, tăierea cu putere asistată este oprită și scula electrică poate fi folosită în continuare în modul manual pentru tăieri de orice diametru.

Acumulatorul trebuie reîncărcat atunci când indicatorul nivelului de încărcare al acumulatorului **8** clipește scurt în timpul unei tăieri.

Procesul de încărcare începe de îndată ce ștecherul de la rețea al încărcătorului se introduce în priză de curent iar conectorul de încărcare **10** se introduce în priză **5** din partea superioară a mânerului.

162 | Română

Priza **5** este accesibilă numai dacă blocajul de siguranță **6** se află în poziția blocat.

Indicatorul nivelului de încărcare al acumulatorului **8** arată stadiul de încărcare. În timpul procesului de încărcare indicatorul clipește lent cu lumină verde. Când indicatorul nivelului de încărcare al acumulatorului emite o lumină verde continuă, acumulatorul este complet încărcat.

În timpul procesului de încărcare mânerul sculei electrice se încălzește. Aceasta este normal.

În caz de neutilizare mai îndelungată vă rugăm să scoateți încărcătorul din priză.

► **Protejați încărcătorul împotriva umezelii!**

Respectați instrucțiunile privind eliminarea.

Indicatorul nivelului de încărcare al acumulatorului

Indicatorul nivelului de încărcare al acumulatorului **8** indică starea de încărcare al acumulatorului, în timpul funcționării sculei electrice:

LED	Capacitate
Lumină continuă verde	≥ 35 %
Lumină intermitentă verde	5 – 35 %
O singură sclipire, roșie	0 – 5 %

Funcționare

Deblocare (vezi figura B1)

Dezactivați blocajul de siguranță **6** împingându-l spre spate. Scula electrică se deblochează și este acum gata de utilizare.

Blocare

După utilizare, aduceți mânerul împreună presându-le și blocajul de siguranță **6** în poziția blocat, împingându-l spre înainte. Blocați întotdeauna foarfeca de grădină atunci când nu o folosiți.

Poziție de prindere (vezi figurile B2 – B4)

Prindeți scula electrică de grădină, conform celor ilustrate, din partea anterioară. Nu prindeți scula electrică de grădină din partea posterioară a mânerelor sau nu o prindeți ținând degetele între mâner.

Tăiere cu putere asistată (vezi figura B)

Scula electrică de grădină asistă utilizatorul în timpul tăierii. Se folosește întotdeauna și o foarfecă de grădină clasică și taie în modul manual fără putere asistată atât timp cât nu se depășește un anumit diametru al crengilor. În cazul unor crengi cu diametre mai mari, motorul integrat comută în regim de putere asistată. La tăierea cu putere asistată, este normal să se audă un zgomot specific.

Puterea asistată funcționează numai atât timp cât se exercită forță asupra mânerelor. **Dacă nu se apasă mânerul, scula electrică de grădină se oprește.**

Puterea asistată poate fi reglată în trei trepte: joasă, medie și mare. În treapta de putere joasă (**a**), puterea asistată se activează numai în cazul unor diametre mai mari și/sau la tăierea lemnului mai tare (crengi mai bătrâne). În treapta de putere medie (**b**), puterea asistată se activează în cazul unor diametre medii și/sau la tăierea lemnului mai tare (crengi de 1-2 ani). În treapta de putere mare (**c**) puterea asistată se activează deja la tăierea unor crengi de diametre mici.

Instrucțiuni de lucru

Sfaturi practice pentru tăierea de întreținere a arboretului (vezi figurile C1 – C10)

Nu manevrați scula electrică într-o poziție corporală nefavorabilă. Aceasta ar putea duce la răni grave.

Țineți-vă mâna liberă la o distanță sigură de sectorul de lucru. Nu atingeți lamele. Acestea sunt foarte ascuțite și vă ați putea tăia cu ele.

- | | |
|------------|---|
| C1 | În timpul tăierii purtați întotdeauna mănuși de protecție. |
| C2 | Nu executați tăierea prea aproape de trunchi, pentru a permite refacerea rănii provocate de tăiere. |
| C3 | Executați tăierea la 8 mm deasupra mugurelui. |
| C4 | Ramura tăiată ar trebui să cadă departe de mugur astfel încât apa de ploaie să nu se scurgă în el. |
| C5 | Dacă vreți să îndepărtați complet un lăstar, tăiați-l până la ramificație. |
| C6 | Nu introduceți lamele de foarfecă direct în sol pentru a tăia lăstarul cu rădăcină. |
| C7 | Tăiați crengile una câte una, conform celor ilustrate în figură. |
| C8 | Îndepărtați ramurile prea dese sau crengile încrucișate. |
| C9 | Îndepărtați ramurile subțiri sau slab crescute. |
| C10 | Îndepărtați în principiu crengile uscate, deteriorate sau bolnave. |

Detectarea defecțiunilor



Tabelul următor conține informații de ordin general privind remedierea defecțiunilor. Indicatorul nivelului de încărcare al acumulatorului furnizează informații suplimentare care pot fi utilizate pentru identificarea unei defecțiuni sau probleme.

Simptome	Cauză posibilă	Remediere
Scula electrică de grădină se oprește în timpul tăierii	Se exercită o apăsare prea mică asupra mânerelor	În timpul tăierii, aduceți mânerul împreună, presându-le Aduceți mânerul împreună presându-le mai tare Comutați într-o treaptă superioară tăierea cu putere asistată, acționând comutatorul 7
Lamele se blochează într-o creangă groasă	Capacitatea acumulatorului este scăzută Lemnul este prea tare Diametru prea mare Poziție de tăiere greșită	Țineți scula electrică de grădină numai de mânerul superior și deblocați-o, deplasând înainte și înapoi lamele Încărcați acumulatorul dacă este necesar
Tăierea cu putere asistată nu poate fi activată atunci când LED-ul clipește în timpul tăierii:		
LED-ul clipește de 3 ori cu lumină roșie	Lemnul care trebuie tăiat este prea gros/tare Acumulatorul este descărcat	Încercați să tăiați într-o zonă mai subțire a crengii Încărcați acumulatorul
LED-ul clipește de 2 ori cu lumină roșie	Temperatura acumulatorului este prea ridicată Temperatura acumulatorului este prea scăzută	Temperatura ambiantă este prea ridicată (nu expuneți scula electrică de grădină direct radiațiilor solare) Așteptați 10–15 minute ca acumulatorul să se răcească Temperatura ambiantă este prea scăzută (nu folosiți scula electrică de grădină la temperaturi exterioare sub -20°C) Atunci când nu o folosiți, depozitați scula electrică de grădină în mediu interior
LED-ul clipește 1 dată cu lumină roșie	Acumulatorul este descărcat	Încărcați acumulatorul
LED-ul emite lumină verde continuă apoi clipește în ritm rapid cu lumină roșie	Puterea asistată este defectă	Adresați-vă centrului de asistență tehnică post-vânzări
După finalizarea tăierii, LED-ul clipește în ritm rapid cu lumină roșie	Intervalul de timp dintre tăieri este prea mic	După terminarea tăierii, așteptați ceva mai mult timp înainte de a efectua următoarea tăiere

Întreținere și curățare



Atenție! Înainte de a efectua lucrări de întreținere sau curățare, aduceți comutatorul gsisant pentru putere asistată 7 în poziția „a”. (vezi figura B)

Pentru a putea lucra bine și sigur, păstrați curată scula electrică.

Purtați mănuși de protecție întotdeauna când lucrați cu scula electrică, atunci când doriți să efectuați lucrări de întreținere/curățare.

Dacă acumulatorul nu mai funcționează vă rugăm să vă adresați unui centru autorizat de asistență service post-vânzări pentru scule electrice Bosch.

Arcul 4 dintre mânere NU este schimbabil și NU TREBUIE demontat. Nerespectarea acestui avertisment poate duce la răni grave.

164 | Български

Schimbarea lamei (vezi figurile D1 – D4)

Lamă de schimb: F 016 800 475

Deblocați scula electrică de grădină dezactivând blocajul de siguranță **6** și aduceți comutatorul gisant pentru tăiere cu putere asistată **7** în poziția ilustrată în figură.

Folosiți cheia hexagonală de lângă lama de schimb, pentru a demonta șurubul **9** împreună cu bucșa **12** și a desprinde astfel lama veche.

Introduceți lama nouă **1** conform celor ilustrate în figură. Montați apoi bucșa **12** împreună cu șurubul **9** și strângeți șurubul cu cheia hexagonală.

După tăierea de întreținere a arboretului/depozitare

Curățați temeinic exteriorul sculei electrice de grădină cu o perie moale și o lavetă. Nu folosiți apă și solvenți sau pastă de lustruit. Îndepărtați toate depunerile.

În vederea depozitării, gresați întotdeauna lamele cu spray de întreținere.

Depozitați scula electrică de grădină la loc sigur, uscat, inaccesibil copiilor, cu blocajul de siguranță **6** activat. **Atunci când nu o folosiți, nu lăsați scula electrică de grădină nesupraveheată.** Nu așezați alte obiecte pe scula electrică de grădină.

Asistență clienți și consultantă privind utilizarea www.bosch-garden.com

În caz de reclamații și comenzi de piese de schimb vă rugăm să indicați neapărat numărul de identificare compus din 10 cifre, conform plăcuței indicatoare a tipului sculei electrice.

România

Robert Bosch SRL
PT/MKV1-EA
Service scule electrice
Strada Horia Măcelariu Nr. 30 – 34, sector 1
013937 București
Tel.: +40 21 405 7541
Fax: +40 21 233 1313
E-Mail: BoschServiceCenter@ro.bosch.com
www.bosch-pt.ro

Transport

Acumulatorii Li-Ion integrați respectă cerințele legislației privind transportul mărfurilor periculoase. Acumulatorii pot fi transportați rutier fără restricții de către utilizator. În cazul transportului de către terți (de exemplu: transport aerian sau prin firmă de expediții) trebuie respectate cerințe speciale privind ambalarea și marcarea. În această situație, la pregătirea expedierii trebuie consultat un expert în transportul mărfurilor periculoase.

Eliminare

Sculele electrice, acumulatorii, accesoriile și ambalajele trebuie direcționate către o stație de revalorificare ecologică.



Nu aruncați sculele electrice și acumulatorii/bateriile în gunoiul menajer!

Numai pentru țările UE:

Conform Directivei Europene 2012/19/UE sculele electrice scoase din uz, iar conform Directivei Europene 2006/66/CE, acumulatorii/bateriile defecte sau consumate trebuie colectate separat și direcționate către o stație de reciclare ecologică.

Acumulatori/baterii:**Li-Ion:**

Vă rugăm să respectați indicațiile de la paragraful „Transport”, pagina 164.

► **Acumulatorii integrați pot fi extrași numai de către personal de specialitate, în scopul eliminării lor.** Prin deschiderea capacului carcasei scula electrică se poate distruge.

Pentru a putea fi scos din scula electrică de grădină, acumulatorul trebuie să fie descărcat complet. O posibilitate de a descărca acumulatorul, este aceea de a tăia crengi cu un diametru mare, comutatorul pentru tăiere cu putere asistată **7** fiind în poziția c. Demontați lama conform celor descrise la paragraful Întreținere și curățare. Scoateți carcasa superioară, deșurubând șuruburile, scoateți apoi ștecherul alb din modulul electronic. Scoateți șuruburile din carcasa inferioară și extrageți acumulatorul. Pentru a evita un scurtcircuit, separați pe rând, unul câte unul, cablurile de conexiune și izolați bornele. Chiar dacă este complet descărcat, acumulatorul mai are încă o capacitate reziduală care poate fi eliberată în caz de scurtcircuit.

Sub rezerva modificărilor.

Български**Указания за безопасна работа****Пояснения на графичните символи**

Прочетете ръководството за експлоатация.



Общо указание за опасност.



Опасност, въртящ се нож. Не поставяйте ръцете или краката си в междината между ножовете.



Не използвайте електроинструмента на дъжд и не го оставяйте на дъжд.

Общи указания за безопасна работа с електроинструменти

⚠ ВНИМАНИЕ Прочетете всички предупреждения, указания, запознайте се с фигурите и техническите характеристики, приложени към електроинструмента. Пропуски при спазването на указанията по-долу могат да предизвикат токов удар и/или тежки травми.

Запазете всички предупреждения и указания за ползване в бъдеще.

Терминът «електроинструмент» в указанията по-долу се отнася до захранван от електрическата мрежа (с кабел) електроинструмент и до захранван от батерия (безкабелен) електроинструмент.

Безопасност на работното място

- ▶ **Поддържайте работното си място чисто и добре осветено.** Безпорядъкът и недостатъчното осветление могат да спомогнат за възникването на трудова злополука.
- ▶ **Не работете с електроинструмента в среда с повишена опасност от възникване на експлозия, в близост до леснозапалими течности, газове или прахообразни материали.** По време на работа в електроинструментите се отделят искри, които могат да възпламенят прахообразни материали или пари.
- ▶ **Дръжте деца и странични лица на безопасно разстояние, докато работите с електроинструмента.** Ако вниманието Ви бъде отклонено, може да загубите контрола над електроинструмента.

Безопасност при работа с електрически ток

- ▶ **Щепселът на електроинструмента трябва да е подходящ за ползвания контакт. В никакъв случай не се допуска изменение на конструкцията на щепсела.** Когато работите със занулени електроуреди, не използвайте адаптери за щепсела. Ползването на оригинални щепсели и контакти намалява риска от възникване на токов удар.
- ▶ **Избягвайте допира на тялото Ви до заземени тела, напр. тръби, отоплителни уреди, печки и хладилници.** Когато тялото Ви е заземено, рискът от възникване на токов удар е по-голям.
- ▶ **Предпазвайте електроинструмента си от дъжд и влага.** Проникването на вода в електроинструмента повишава опасността от токов удар.
- ▶ **Не използвайте захранващия кабел за цели, за които той не е предвиден, напр. за да носите електроинструмента за кабела или да извадите щепсела от контакта.** Предпазвайте кабела от нагряване, омасляване, допир до остри ръбове или до подвижни звена на машини. Повредени или усукани кабели увеличават риска от възникване на токов удар.
- ▶ **Когато работите с електроинструмент навън, използвайте само удължителни кабели, подходящи за работа на открито.** Използването на удължител,

предназначен за работа на открито, намалява риска от възникване на токов удар.

- ▶ **Ако се налага използването на електроинструмента във влажна среда, използвайте предпазен прекъсвач за утечни токове.** Използването на предпазен прекъсвач за утечни токове намалява опасността от възникване на токов удар.

Безопасен начин на работа

- ▶ **Бъдете концентрирани, следете внимателно действията си и постъпвайте предпазливо и разумно. Не използвайте електроинструмента, когато сте уморени или под влиянието на наркотични вещества, алкохол или упойващи лекарства.** Един миг разсеяност при работа с електроинструмент може да има за последствие изключително тежки наранявания.
- ▶ **Работете с предпазващо работно облекло и винаги с предпазни очила.** Носенето на подходящи за ползвания електроинструмент и извършваната дейност лични предпазни средства, като дихателна маска, здрави плътнотатворени обувки със стабилен грайфер, защитна каска или шумозаглушители (антисони), намалява риска от възникване на трудова злополука.
- ▶ **Избягвайте опасността от включване на електроинструмента по невнимание. Преди да включите щепсела в контакта или да поставите батерията, както и при пренасяне на електроинструмента, се уверявайте, че пусковият прекъсвач е позиция "изключено".** Носенето на електроинструменти с пръст върху пусковия прекъсвач или подаването на захранващо напрежение, докато пусковият прекъсвач е включен, увеличава опасността от трудови злополуки.
- ▶ **Преди да включите електроинструмента, се уверявайте, че сте отстранили от него всички помощни инструменти и гаечни ключове.** Помощен инструмент, забравен на въртящо се звено, може да причини травми.
- ▶ **Избягвайте неестествените положения на тялото. Работете в стабилно положение на тялото и във всеки момент поддържайте равновесие.** Така ще можете да контролирате електроинструмента по-добре и по-безопасно, ако възникне неочаквана ситуация.
- ▶ **Работете с подходящо облекло. Не работете с широки дрехи или украшения. Дръжте косата и дрехите си на безопасно разстояние от движещи се звена.** Широки дрехи, украшения, дългите коси могат да бъдат захванати и увлечени от въртящи се звена.
- ▶ **Ако е възможно използването на външна аспирационна система, се уверявайте, че тя е включена и функционира изправно.** Използването на аспирационна система намалява рисковете, дължащи се на отделящи се при работа прахове.
- ▶ **Доброто познаване на електроинструмента вследствие на честа работа с него не е повод за намаляване на вниманието и пренебрегване на**

166 | Bulgarian

мерките за безопасност. Едно невнимателно действие може да предизвика тежки наранявания само за части от секундата.

контролиране на електроинструмента при възникване на неочаквана ситуация.

Грижливо отношение към електроинструментите

- ▶ **Не претоварвайте електроинструмента. Използвайте електроинструментите само съобразно тяхното предназначение.** Ще работите по-добре и по-безопасно, когато използвате подходящия електроинструмент в зададения от производителя диапазон на натоварване.
- ▶ **Не използвайте електроинструмент, чиито пусков прекъсвач е повреден.** Електроинструмент, който не може да бъде изключван и включван по предвидения от производителя начин, е опасен и трябва да бъде ремонтиран.
- ▶ **Преди да извършвате каквито и да е дейности по електроинструмента, напр. настройване, смяна на работен инструмент, както и когато го прибирате, изключвайте щепсела от контакта, респ. изваждайте батерията, ако е възможно.** Тази мярка премахва опасността от задействане на електроинструмента по невнимание.
- ▶ **Съхранявайте електроинструментите на места, където не могат да бъдат достигнати от деца. Не допускайте те да бъдат използвани от лица, които не са запознати с начина на работа с тях и не са прочели тези инструкции.** Когато са в ръцете на неопитни потребители, електроинструментите могат да бъдат изключително опасни.
- ▶ **Поддържайте добре електроинструментите си и аксесоарите им. Проверявайте дали подвижните звена функционират безукорно, дали не заклинват, дали има счупени или повредени детайли, които нарушават или изменят функциите на електроинструмента. Преди да използвате електроинструмента, се погрижете повредените детайли да бъдат ремонтирани.** Много от трудовите злополуки се дължат на недобре поддържани електроинструменти и уреди.
- ▶ **Поддържайте режещите инструменти винаги добре заточени и чисти.** Добре поддържаните режещи инструменти с остри ръбове оказват по-малко съпротивление и се водят по-леко.
- ▶ **Използвайте електроинструментите, допълнителните приспособления, работните инструменти и т. н., съобразно инструкциите на производителя. При това се съобразявайте и с конкретните работни условия и операции, които трябва да изпълните.** Използването на електроинструменти за различни от предвидените от производителя приложения повишава опасността от възникване на трудови злополуки.
- ▶ **Поддържайте дръжките и ръкохватките сухи, чисти и неомаслени.** Хлъзгавите дръжки и ръкохватки не позволяват безопасна работа и доброто

Грижливо отношение към акумулаторни електроинструменти

- ▶ **За зареждането на акумулаторни батерии използвайте само зарядните устройства, препоръчвани от производителя.** Когато използвате зарядни устройства за зареждане на неподходящи акумулаторни батерии, съществува опасност от възникване на пожар.
- ▶ **За захранване на електроинструментите използвайте само предвидените за съответния модел акумулаторни батерии.** Използването на различни акумулаторни батерии може да предизвика трудова злополука и/или пожар.
- ▶ **Предпазвайте неизползваните акумулаторни батерии от контакт с големи или малки метални предмети, напр. кламери, монети, ключове, пирони, винтове и др.п., тъй като те могат да предизвикат късо съединение.** Последствията от късото съединение могат да бъдат изгаряния или пожар.
- ▶ **При неправилно използване от акумулаторна батерия от нея може да изтече електролит. Избягвайте контакта с него. Ако въпреки това на кожата Ви попадне електролит, изплакнете мястото обилно с вода. Ако електролит попадне в очите Ви, след незабавно обилно изплакване потърсете помощ от лекар.** Електролитът може да предизвика изгаряния на кожата.
- ▶ **Не използвайте акумулаторна батерия или електроинструмент, които са повредени или с изменена конструкция.** Повредени или изменени акумулаторни батерии могат да се възпламенят, експлодират или да предизвикат наранявания.
- ▶ **Не излагайте акумулаторната батерия на високи температури или огън.** Излагането на огън или температури над 130 °C могат да предизвикат експлозии.
- ▶ **Спазвайте всички указания за зареждане на акумулаторната батерия; не я зареждайте, ако температурата ѝ е извън диапазона, посочен в инструкциите.** Неправилното зареждане или зареждането при температури извън допустимия диапазон могат да увредят батерията и увеличават опасността от пожар.

Поддържане

- ▶ **Допускайте ремонтът на електроинструментите Ви да се извършва само от квалифицирани специалисти и само с използването на оригинални резервни части.** По този начин се гарантира съхраняване на безопасността на електроинструмента.
- ▶ **Никога не ремонтирайте повредени акумулаторни батерии.** Ремонтът на акумулаторни батерии трябва да се извършва само от производителя или от оторизиран сервис.

Указания за безопасна работа с акумулаторни градински електроинструменти

- ▶ Този електроинструмент не е предназначен да бъде ползван от лица (включително деца) с психични, сензорни или душевни ограничения, както и от лица без достатъчен опит и/или знания, освен в случаите, в които те са под непосредствения контрол на отговорно за безопасността им лице или се обучават от него как да ползват електроинструмента.
Децата трябва да бъдат следени да не играят с електроинструмента.
- ▶ Не допускайте с електроинструмента да работят деца, не го оставяйте без пряк надзор и, когато не го използвате, го съхранявайте на безопасно място, недостъпно за деца.
- ▶ Не използвайте електроинструмента при дъжд; не оставяйте акумулаторната батерия на дъжд.
- ▶ Не оставяйте електроинструмента, изложен на дъжд; не го съхранявайте във влажна среда.
- ▶ Дръжте намиращи се наблизо лица на безопасно разстояние от зоната на работа.
- ▶ **Внимавайте между челюстите да не попадат чужди предмети.** Отстранявайте такива предмети от челюстите.
- ▶ Внимавайте да не прережете скрити захранващи кабели.
- ▶ **Дръжте свободната си ръка на безопасно разстояние от работната зона. Внимавайте да не допрете ножовете на електроинструмента.** Ножовете са изключително остри и съществува опасност да се нараните сериозно.
- ▶ При работа с електроинструмента бъдете особено внимателни; внимавайте да не доближавате до ножовете пръстите на свободната си ръка, с която държите или премествате клоните, които режете.
- ▶ **Не прилагайте големи усилия върху електроинструмента.** При измятане може да се нараните или да повредите намиращи се наблизо предмети.
- ▶ Преди започване на работа проверявайте внимателно челюстите.
- ▶ Отнасяйте се изключително внимателно с челюстите, за да избегнете порязвания или прерязване на предмети.
- ▶ Винаги след употреба и преди преглед или техническо обслужване блокирайте ножиците.
- ▶ Когато работите с електроинструмента или при техническо обслужване и почистване, винаги носете предпазни ръкавици.
- ▶ Използвайте електроинструмента само за дейностите, за които той е предназначен (вижте «Предназначение на електроинструмента»).



Предпазвайте електроинструмента от нагорещаване, напр. също и от продължително въздействие на пряка слънчева светлина и от огън; предпазвайте го също от овлажняване и намокряне. Съществува опасност от експлозии.

- ▶ При повреждане и неправилна експлоатация от акумулаторната батерия могат да се отделят пари. Проветрете помещението и, ако се почувствате неразположени, потърсете лекарска помощ. Парите могат да раздразнят дихателните пътища.

Указания за безопасна работа със зарядни устройства



Прочетете внимателно всички указания.

Неспазването на приведените по-долу указания може да доведе до токов удар, пожар и/или тежки травми.

Съхранявайте това ръководство за експлоатация на сигурно място.

Използвайте зарядното устройство само ако разбирате добре и можете да управлявате всичките му функции или сте получили нужните указания за това.



Предпазвайте зарядното устройство от дъжд и овлажняване.

Проникването на вода в зарядното устройство увеличава опасността от токов удар.

- ▶ **Зареждайте електроинструмента само с включеното в окомплектовката зарядно устройство.**
- ▶ **Поддържайте зарядното устройство чисто.** Съществува опасност от възникване на токов удар вследствие на замърсяване на зарядното устройство.
- ▶ **Винаги преди употреба проверявайте зарядното**

устройство, захранващия кабел и щепсела. Не използвайте зарядното устройство в случай, че откриете повреди. Не отваряйте зарядното устройство, оставете ремонтите да бъдат извършвани само от квалифицирани техници и с оригинални резервни части. Повреди на зарядното устройство, захранващия кабел или щепсела увеличават опасността от токов удар.

- ▶ **Това зарядно устройство не е предназначено за ползване от деца и лица с ограничени физически, сензорни или душевни възможности или без достатъчно опит. Това зарядно устройство може да се използва от деца от 8-годишна възраст и лица с ограничени физически, сензорни или душевни възможности или без достатъчно опит, ако са под непосредствен надзор от лица, отговорни за безопасността им, или ако са били обучени за сигурна работа със зарядното устройство и разбират свързаните с това опасности.** В противен случай съществува опасност от неправилно ползване и трудови злополуки.
- ▶ **Контролирайте децата.** Така се гарантира, че децата няма да играят със зарядното устройство.

Символи

Символите по-долу са важни при запознаването с ръководството за експлоатация. Моля, прегледайте ги и запомнете значението им. Правилната интерпретация на символите ще Ви помогне да ползвате електроинструмента по-добре и по-безопасно.

Символ	Значение
	Работете с предпазни очила.
	Използвайте зарядното устройство само в сухи помещения.
	Посока на реакцията
	Посока на движение
	Допустимо действие
	Забранено действие
	Допълнителни приспособления

Предназначение на електроинструмента

Електроинструментът е предназначен за рязане на клони и растения със стебла с диаметър до 25 mm (20 mm при мек дървесен материал).

Окомплектовка

Внимателно извадете електроинструмента от опаковката и проверете дали окомплектовката му е пълна:

- EasyPrune
- Зарядно устройство
- Ръководство за експлоатация

Ако има липсващи или повредени елементи, моля, обърнете се към Вашия търговец.

Изобразени елементи

Номерирането на елементите на електроинструмента се отнася до изображенията на страниците с фигурите.

- 1 Сменяема челюст
- 2 Опорна челюст
- 3 Телен резец
- 4 Пружина
- 5 Кулпунг за щекера на зарядното устройство
- 6 Осигурителна блокировка

- 7 Плъзгач за включване на усилването
- 8 Индикатор за състоянието на акумулаторната батерия
- 9 Винт за застопоряване на ножа
- 10 Кулпунг на зарядното устройство
- 11 Зарядно устройство
- 12 Кулпунг за захващане на челюстта

Изобразените на фигурите и описаните допълнителни приспособления не са включени в стандартната окомплектовка на уреда. Изчерпателен списък на допълнителните приспособления можете да намерите съответно в каталога ни за допълнителни приспособления.

Технически данни

Акумулаторна градинска ножица		EasyPrune	
Каталожен номер		3 600 HB2 0..	
Номинално напрежение	V	3,6	
Макс. производителност на рязане	mm	20 (Твърда дървесина)	
	mm	25 (Мека дървесина)	
Макс. срезове с едно зареждане на батерията		450	
Маса съгласно ЕРТА-Procedure 01:2014	kg	0,49	
Допустима температура на околната среда			
	– при зареждане	°C	0... +45
	– по време на работа* и за складиране	°C	-20...+50
Акумулаторна батерия		Литиево-йонна	
Капацитет	Ah	1,5	
Енергия	Wh	5,4	
Брой на клетките в акумулаторната батерия		1	
Зарядно устройство			
Каталожен номер		1 600 A00 3RK (EU)	
		1 600 A00 48V (UK)	
		1 600 A00 48U (AUS)	
Време за зареждане	h	3,5	
Маса съгласно ЕРТА-Procedure 01:2014	kg	0,06	
Клас на защита		□/II	
* ограничена мощност при температури под < 0 °C			
* Защитата срещу прегряване спира електроинструмента при температури > +65 °C.			

Информация за излъчван шум и вибрации

Стойностите на излъчвания шум са определени съгласно EN 62841-1.

Равнището A на звуковото налягане на генерирания от електроинструмента шум обикновено е по-малко от 70 dB(A).

Пълната стойност на вибрациите a_h (векторната сума по трите направления) и неопределеността K са определени съгласно EN 62841-1:
 $a_h < 2,5 \text{ m/s}^2$, $K = 1,5 \text{ m/s}^2$.

Посоченото в това ръководство за експлоатация равнище на генерираните вибрации е измерено съгласно процедура, стандартизирана в EN 62841, и може да служи за сравняване на електроинструменти един с друг. То е подходящо също и за предварителна ориентировъчна преценка на натоварването от вибрации.

Посоченото ниво на генерираните вибрации е представително за най-често срещаните приложения на електроинструмента. Ако обаче електроинструментът бъде използван за други дейности, с различни работни инструменти или без необходимото техническо обслужване, нивото на вибрациите може да се различава. Това би могло да увеличи значително сумарното натоварване от вибрации в процеса на работа. За точната преценка на натоварването от вибрации трябва да бъдат взимани предвид и периодите, в които електроинструментът е изключен или работи, но не се ползва. Това би могло значително да намали сумарното натоварване от вибрации.

Предписвайте допълнителни мерки за предпазване на работещия с електроинструмента от въздействието на вибрациите, например: техническо обслужване на електроинструмента и работните инструменти, поддържане на ръцете топли, целесъобразна организация на работните стъпки.

Зареждане на акумулаторната батерия (вижте фиг. А)

- **Внимавайте за напрежението на захранващата мрежа!** Напрежението на захранващата мрежа трябва да съответства на данните, написани на табелката на зарядното устройство. Зарядни устройства, обозначени с 230 V, могат да бъдат захранвани и с 220 V.

Упътване: Акумулаторната батерия се доставя частично заредена. За достигане на пълната работоспособност на акумулаторната батерия преди първото ползване заредете акумулаторната батерия докрай.

Литиево-йонната акумулаторна батерия може да бъде заредена по всяко време, без това да съкращава дълготрайността ѝ. Прекъсване на зареждането също не ѝ вреди.

170 | Bulgarian

Литиево-йонната батерия е осигурена срещу дълбоко разреждане. Когато акумулаторната батерия е изтощена, усилването на рязането се изключва и електроинструментът може да бъде ползван само в ръчен режим.

Когато по време на рязане индикаторът за акумулаторната батерия **8** започне да мига с червена светлина, батерията трябва да бъде заредена.

Процесът на зареждане започва, когато щепселът на зарядното устройство бъде включен в контакт, а щекерът **10** – в куплунга **5** горе на ръкохватката.

Куплунгът **5** е достъпен само когато обезопасяващата блокировка **6** е активирана.

Индикаторът за батерията **8** показва степента на зареденост на батерията. По време на зареждане индикаторът мига бавно със зелена светлина. Когато индикаторът започне да свети с **непрекъсната зелена светлина**, акумулаторната батерия е заредена.

При зареждане ръкохватката на електроинструмента се нагрива. Това е нормално.

Когато продължително време не използвате зарядното устройство, го изключвайте от захранващата мрежа.

► **Предпазвайте зарядното устройство от навлажняване!**

Спазвайте указанията за бракуване.

Светлинен индикатор за състоянието на акумулаторната батерия

По време на работа индикаторът **8** показва степента на зареденост на акумулаторната батерия:

Светодиод	Капацитет
Непрекъсната зелена светлина	≥ 35%
Мигаща зелена светлина	5 – 35%
Примигване, червена светлина	0 – 5%

Работа

Деблокиране (вижте фигура В1)

Деактивирайте обезопасяващата блокировка **6** чрез плъзгане назад. Инструментът се отваря и е готов за работа.

Блокиране

След ползване съберете ръкохватките и активирайте обезопасяващата блокировка **6** чрез плъзгане напред. Винаги заключвайте градинската ножица, когато не я ползвате.

Позиции за захващане (вижте фигури В2 – В4)

Захващайте градинския електроинструмент в предната зона, както е показано на фигурата. Не захващайте градинския електроинструмент в задната част на ръкохватките или с пръст(и) между ръкохватките.

Рязане с усилване (вижте фигура В)

Градинският електроинструмент подпомага работещият с него по време на рязане. Той се използва като обикновена градинска ножица и реже без усилване в ръчен режим, докато не бъде надхвърлен определен диаметър. При големи диаметри се включва вграденият електродвигател за усилване при рязането. Увеличаването на шума при рязане с усилване е нормално.

Усилването на рязането е включено само докато се упражнява натиск върху ръкохватките. **Без притискане на ръкохватките градинският електроинструмент спира.**

Усилването може да се регулира на три степени: ниско, средно и голямо. На ниската степен (**a**) усилването се включва само при по-големи диаметри и/или по-твърдо дърво (при по-стари клони). На средната степен (**b**) усилването се включва при средни диаметри и/или твърдост на дървото (1 – 2 годишни клони). На голямата степен (**c**) усилването се включва още при по-малките диаметри.

Указания за работа

Полезни съвети за рязане на дървета и храсти (вижте фигури С1 – С10)

Не работете с електроинструмента, когато сте в неудобна позиция на тялото. Това може да стане причина за тежки травми.

Дръжте свободната си ръка на безопасно разстояние от работната зона. Внимавайте да не допрете ножовете на електроинструмента. Ножовете са изключително остри и съществува опасност да се нараните сериозно.

- | | |
|------------|--|
| С1 | По време на рязане винаги работете с предпазни ръкавици. |
| С2 | Не режете клоните твърде близко до дънера, за да може срезът да заздравее. |
| С3 | Срезът трябва да бъде най-малко на 8 mm от пъпката. |
| С4 | Срезът трябва да е на страни от пъпката, за да може дъждовната вода да се оттича. |
| С5 | Когато искате да премахнете напълно издънки, ги отрязвайте плътно в основата на разклонението. |
| С6 | Не вкопавайте ножовете в почвата, за да режете корени. |
| С7 | Отрязвайте клоните един по един, както е показано на фигурата. |
| С8 | Отстранявайте твърде гъсто пораснали издънки или кръстосващи се клони. |
| С9 | Отстранявайте тънки или недоизраснали филизи. |
| С10 | Отстранявайте умрели, увредени или болни клони. |

Отстраняване на дефекти



Таблицата по-долу съдържа обща информация за отстраняване на дефекти. Индикаторът за акумулаторната батерия дава допълнителна информация, която може да бъде използвана за определяне на дефект или проблем.

Симптоми	Възможна причина	Отстраняване
Градинският електроинструмент спира при рязане	Твърде малко притискане на ръкохватките	По време на рязане притиснете ръкохватките една към друга Притиснете ръкохватките по-силно Включете усилването на рязането на по-висока степен с помощта на превключвателя 7
Челюстите се заклинват при по-дебел клон	Недостатъчен капацитет на батерията Дървесината е много твърда Диаметърът е твърде голям Неправилна позиция при рязане	Захванете градинския електроинструмент само за горната ръкохватка и го освободете, като местите челюстите напред и назад При необходимост заредете акумулаторната батерия
Усилването на рязането не се включва, когато по време на рязане светодиодът мига:		
Светодиодът мига 3 пъти с червена светлина	Разрязвания клон е твърде дебел/твърд Акумулаторната батерия не е заредена достатъчно	Опитайте да го отрежете в по-тънка зона Заредете акумулаторната батерия
Светодиодът мига 2 пъти с червена светлина	Температурата на акумулаторната батерия е твърде висока	Температурата на околната среда е твърде висока (не оставяйте градинския електроинструмент на пряка слънчева светлина) Изчакайте 10–15 минути, за да се охлади акумулаторната батерия
	Температурата на акумулаторната батерия е твърде ниска	Температурата на околната среда е твърде ниска (не ползвайте градинския електроинструмент при температури на околната среда под -20°C) Когато не използвате градинския електроинструмент, го съхранявайте на закрито
Светодиодът мига 1 път с червена светлина	Акумулаторната батерия не е заредена достатъчно	Заредете акумулаторната батерия
Светодиодът свети със зелена светлина и след това бързо мига с червена	Усилването на рязането е повредено	Потърсете помощ в оторизиран сервиз за електроинструменти
След разрязване светодиодът мига бързо с червена светлина	Времето между срезове е твърде малко	Направете малко по-дълга пауза между два последователни среза

Поддържане и почистване



Внимание! Преди техническо обслужване или почистване поставете плъзгача за усилване на рязането **7** на позиция «а». (вижте фиг. В)

За да работите качествено и сигурно, поддържайте електроинструмента чист.

Когато работите с електроинструмента или при техническо обслужване и почистване, винаги носете предпазни ръкавици.

Ако акумулаторната батерия се повреди или изхаби, моля, обърнете се към оторизиран сервиз за електроинструменти на Бош.

172 | Bulgarian

Пружината 4 между ръкохватките НЕ се сменя и НЕ ТРЯБВА да бъде демонтирана. Нарушаването на това предупреждение може да предизвика тежки травми.

Смяна на ножа (вижте фигури D1 – D4)

Резервна челюст: F 016 800 475

Освободете обезопасяващата блокировка **6** на градинския електроинструмент и поставете плъзгача за усилване на рязането **7** в показаната позиция.

Използвайте шестостенния ключ, включен в окомплектовката на резервната челюст, за да развийте и демонтирате винта **9** заедно с втулката **12** и така да освободите челюстта.

Поставете новата челюст **1**, както е показано. След това поставете втулката **12** заедно с винта **9** и затегнете винта с шестостенния ключ.

След рязане/съхраняване

Почиствайте грижливо градинския електроинструмент външно с мека четка и кърпа. Не използвайте вода и разтворители или полиращи вещества. Отстранете всички полепнали частици.

При прибиране за съхраняване винаги смазвайте ножовете със спрей за консервиране.

Съхранявайте градинския електроинструмент на сигурно сухо място, недостъпно за деца, с включена обезопасяваща блокировка **6**. **Не оставяйте градинския електроинструмент без надзор, когато не го ползвате.** Не поставяйте върху градинския електроинструмент други предмети

Сервиз и технически съвети

www.bosch-garden.com

Когато се обръщате с Въпроси към представителите, моля, непременно посочвайте 10-цифрения каталожен номер, означен на табелката на електроинструмента.

България

Robert Bosch SRL
Service scule electrice
Strada Horia Măcelariu Nr. 30 – 34, sector 1
013937 București, România
Тел.: +359(0)700 13 667 (Български)
Факс: +40 212 331 313
Email: BoschServiceCenterBG@ro.bosch.com
www.bosch-pt.com/bg/bg/

Транспортиране

Включените в окомплектовката литиево-йонни акумулаторни батерии са в обхвата на изискванията на нормативните документи, касаещи продукти с повишена опасност. Акумулаторните батерии могат да бъдат транспортирани от потребителя на публични места без допълнителни разрешителни.

При транспортиране от трети страни (напр. при въздушен транспорт или ползване на куриерски услуги) има специални изисквания към опаковането и обозначаването им. За целта се консултирайте с експерт в съответната област.

Бракуване



Електроинструментите, акумулаторните батерии и допълнителните приспособления трябва да бъдат предавани за оползотворяване на съдържащите се в тях суровини.



Не изхвърляйте електроинструменти и акумулаторни или обикновени батерии при битовите отпадъци!

Само за страни от ЕС:

Съгласно Европейска директива 2012/19/ЕС относно излязла от употреба електрическа и електронна апаратура и съгласно Европейска директива 2006/66/ЕО акумулаторни или обикновени батерии, които не могат да се използват повече, трябва да се събират отделно и да бъдат подлагани на подходяща преработка за оползотворяване на съдържащите се в тях суровини.

Акумулаторни или обикновени батерии:

Li-Ion:

Моля, спазвайте указанията в раздел «Транспортиране», страница 172.

► **Допуска се демонтирането на вградените акумулаторни батерии само от квалифицирани техници с цел природосъобразното им изхвърляне.**

При отваряне на корпуса електроинструментът може да бъде повреден.

За да извадите акумулаторната батерия от електроинструмента, първо разрежете напълно акумулаторната батерия. Една възможност за разреждане на акумулаторната батерия е рязането на клони с голям диаметър, при което плъзгачът за усилване на рязането **7** е поставен в позиция с. Демонтирайте челюстта съгласно указанията в раздел «Поддържане и почистване». Демонтирайте горния капак на корпуса, като развийте винтовете, след това изключете белия куплунг от електронния блок. Извадете винтовете, след това изключете акумулаторната батерия, за да я извадите. За да избегнете късо съединение, отрежете кабелите на акумулаторната батерия и изолирайте полюсите. Дори и при пълно разреждане в акумулаторната батерия има остатъчен заряд, който се освобождава при късо съединение.

Правата за изменения запазени.

Македонски

Безбедносни напомени

Толкување на симболите



Прочитајте го упатството за употреба.



Општи безбедносни правила.



Ротирачкото сечило претставува опасност. Не ставајте ги нозете или рацете во отворите на уредот додека тој работи.



Не употребувајте го уредот по дожд и не оставајте го надвор кога врне.

Општи предупредувања за безбедност на моќните алати

⚠ ПРЕДУПРЕДУВАЊЕ Прочитајте ги сите безбедносни

предупредувања, илустрации и спецификации дадени со овој моќен алат. Грешките настанати како резултат на непридржување до сите инструкции дадени подолу може да предизвикаат електричен удар, пожар и/или тешки повреди.

Чувајте ги сите предупредувања и упатства за понатамошно упатување.

Поимот «моќен алат» во предупредувањата се однесуваат на електричниот моќен алат или батериски моќен алат.

Безбедност на работниот простор

- ▶ **Работниот простор одржувајте го чист и добро осветлен.** Несреден и темен простор доведува до несреќи.
- ▶ **Не работете со моќните алати во експлозивна околина, како на пример, во присуство на запливи течности, гасови или прав.** Моќните алати создаваат искри кои може да го запалат правот или гасовите.
- ▶ **Држете ги децата и присутните подалеку додека работите со моќен алат.** Напнатоста може да предизвика да изгубите контрола.

Електрична безбедност

- ▶ **Приклучокот на моќниот алат мора да одговара на штекерот. На никој начин не го менувајте приклучокот. Не користите приклучен адаптер со заземјените моќни алати.** Неизменетите приклучоци и соодветните штекери го намалуваат ризикот од струен удар.
- ▶ **Избегнувајте телесен контакт со заземјени површини, како на пример, цевки, радијатори, метални ланци и фрижидери.** Постои зголемен ризик од струен удар ако телото е заземјено.

- ▶ **Не ги изложувајте моќните алати на дожд или влажни услови.** Ако влезе вода во моќниот алат, ќе се зголеми ризикот од струен удар.
- ▶ **Не постапувајте несоодветно со кабелот. Не го користете кабелот за носење, влечење или исклучување од струја на моќниот алат. Кабелот чувајте го подалеку од оган, масло, остри ивици и подвижни делови.** Оштетени или заплеткани кабли го зголемуваат ризикот од струен удар.
- ▶ **При работа со моќен алат на отворено, користете продолжен кабел соодветен за надворешна употреба.** Користењето на кабел соодветен за надворешна употреба го намалува ризикот од струен удар.
- ▶ **Ако мора да работите со моќен алат на влажно место, користете заштитен уред за диференцијална струја (RCD).** Користењето на RCD го намалува ризикот од струен удар.

Лична безбедност

- ▶ **Бидете внимателни, внимавајте како работите и работете разумно со моќен алат. Не користете моќен алат ако сте уморни или под дејство на дроги, алкохол или лекови.** Еден момент на невнимание додека работите со моќните алати може да доведе до сериозна лична повреда.
- ▶ **Користете лична заштитна опрема. Секогаш носете заштита за очи.** Заштитната опрема, како на пр., маска за прав, безбедносни чевли кои не се лизгаат, шлем или заштита за уши, кои се користат за соодветни услови, ќе доведат до намалување на лични повреди.
- ▶ **Спречете ненамерно активирање. Проверете дали копчето е на позиција-исклучено, пред да го вклучите во струја и/или во комплетот со батерии, пред да го земете или носите алатот.** Носење на моќните алати со прстот на копчето или вклучување во струја на моќните алати кои имаат вклучено копче доведува до несреќи.
- ▶ **Отстранете било каков клуч за регулирање или француски клуч пред да го вклучите моќниот алат.** Француски клуч или клуч прикачен за ротирачки дел на моќниот алат може да доведе до лична повреда.
- ▶ **Не ги пречекорувајте ограничувањата. Одржувајте соодветна положба и рамнотежа цело време.** Ова овозможува подобра контрола на моќниот алат во неочекувани ситуации.
- ▶ **Облечете се соодветно. Не носете широка облека и накит. Косата и алиштата треба да бидат подалеку од подвижните делови.** Широката облека, накитот или долгата коса може да се закачат за подвижните делови.
- ▶ **Ако се користат поврзани уреди за вадење прав и собирање предмети, проверете дали се правилно поврзани и користени.** Собирањето прав може да ги намали опасностите предизвикани од прав.
- ▶ **Не дозволувајте искуството стекнато со честа употреба на алатите да ве направи спокојни и да ги игнорирате безбедносни принципи при неговото**

174 | Македонски

користење. Невнимателно движење може да предизвика сериозна повреда во дел од секунда.

Употреба и чување на моќните алати

- ▶ **Не го преоптоварувајте моќниот алат.** Користете соодветен моќен алат за намената. Со соодветниот моќен алат подобро, побезбедно и побрзо ќе ја извршите работата за која е наменет.
- ▶ **Не користете моќен алат ако со копчето не можете да го вклучите и исклучите.** Секој моќен алат кој не може да се контролира со копчето е опасен и мора да се поправи.
- ▶ **Исклучете го моќниот алат од струја и/или извадете го комплетот со батерии, ако се одделува, пред да правите некакви прилагодувања, менувате дополнителна опрема или да го складираете моќниот алат.** Со овие превентивни безбедносни мерки се намалува ризикот од случајно вклучување на моќниот алат.
- ▶ **Чувајте ги моќните алати подалеку од дофат на деца и не дозволувајте лицата кои не ракувале со моќниот алат или не се запознаени со ова упатство да работат со истиот.** Моќните алати се опасни во рацете на необучени корисници.
- ▶ **Одржување на моќните алати и дополнителната опрема.** Проверете го порамнувањето или прицврстување на подвижните делови, спојот на деловите и сите други услови кои може негативно да влијаат врз функционирањето на моќниот алат. Ако е оштетен, однесете го моќниот алат на поправка пред да го користите. Многу несреќи се предизвикани заради несоодветно одржување на моќните алати.
- ▶ **Острете ги и чистете алатите за сечење.** Соодветно одржуваните ивици на алатите за сечење помалку се виткаат и полесно се контролираат.
- ▶ **Моќниот алат, дополнителната опрема, деловите и др., користете ги во согласност со ова упатство, внимавајте на работните услови и работата која ја вршите.** Користењето на моќниот алат за други активности од наменетите може да доведе до опасни ситуации.
- ▶ **Рачките и површините за држење одржувајте ги суви, чисти и неизмастени.** Рачките и површините за држење што се лизгаат не овозможуваат безбедно ракување и контрола на алатот во неочекувани ситуации.

Употреба и чување на батериски алат

- ▶ **Полнете ја батеријата само со полнач наведен од производителот.** Полнач кој е соодветен за еден тип комплет со батерии може да предизвика опасност од пожар ако се користи за друг комплет со батерии.
- ▶ **Моќните алати користете ги само со специјално наменети комплекти со батерии.** Користењето на други комплекти со батерии може да предизвика опасност од повреда или пожар.

- ▶ **Кога не го користите комплетот со батерии, чувајте го подалеку од други метални предмети, како на пр., спојувалки, метални пари, клучеви, шајки, завртки или други помали метални предмети, кои може да предизвикаат спој од еден до друг извор.** Краток спој на батериските извори може да предизвика изгореници или пожар.
- ▶ **Под непредвидени околности, течноста може да истече од батеријата; избегнувајте контакт. При случаен допир, измијте се со млаз вода. Ако течноста влезе во очите, побарајте дополнителна медицинска помош.** Течност истечена од батеријата може да предизвика иритирање или изгореници.
- ▶ **Не употребувајте комплет со батерии или алат кој е оштетен или изменет.** Оштетени или изменети батерии може да реагираат непредвидливо и да предизвикаат пожар, експлозија или опасност од повреда.
- ▶ **Не го изложувајте комплетот со батерии или алатот на оган или висока температура.** Изложувањето на оган или температура над 130 °C може да предизвика експлозија.
- ▶ **Следете ги сите инструкции за полнење и не го полнете комплетот со батерии или алатот надвор од температуриот опсег наведен во инструкциите.** Неправилното полнење или на температура надвор од наведениот опсег може да ја оштети батеријата и да ја зголеми опасноста од пожар.

Сервисирање

- ▶ **Моќниот алат сервисирајте го кај квалификувано лице кое користи само идентични резервни делови.** Со ова се обезбедува безбедно одржување на моќниот алат.
- ▶ **Никогаш не поправајте оштетени комплекти со батерии.** Поправката на комплекти со батерии треба да ја врши само производителот или овластен сервис.

Безбедносни напомени за градински уреди на батерија

- ▶ Оваа машина не е наменета на личности (и деца) со ограничени физички, сензорни или душевни можности, со недостаток на искуство и знаење, освен ако не им се обезбедени соодветни инструкции или надзор за употреба на машината од страна на личност одговорна за нивната безбедност. Внимавајте децата да не си играат со машината.
- ▶ Не дозволувајте им на деца да го користат уредот; не оставајте го уредот без надзор и кога не го користите уредот, чувајте го на безбедно место вон дофат на деца.
- ▶ Не користете го уредот по дожд и не полнете ја батеријата кога врне.
- ▶ Не оставајте го уредот на дожд и во влажна средина.
- ▶ При работа со уредот одржувајте безбедно растојание од други лица.

- ▶ **Внимавајте сечилата да не дојдат во контакт со други објекти.** Одстранете ги ваквите предмети од сечилата.
- ▶ Внимавајте да не пресечете некој скриен кабел.
- ▶ **Слободната рака држете ја на безбедно растојание од местото на работа. Не допирајте ги сечилата.** Тие се многу остри и можат да пресечат.
- ▶ При употреба на уредот внимавајте прстите од слободната рака, со којашто го држите или придржувате предметот кој го сечете, да не бидат изложени на сечилото.
- ▶ **Не присилувајте го уредот.** Можете да се лизнете и да се повредите, или да пресечете нешто непредвидено.
- ▶ Пред секое почнување со работа, внимателно проверете ги сечилата.
- ▶ Однесувајте се со сечилата со најголемо внимание за да избегнете можни посекотини и повреди.
- ▶ Заклучете го безбедносниот прекинувач после секоја употреба, и пред секоја проверка или одржување.
- ▶ Секогаш носете заштитни ракавици кога работете со уредот или извршувате чистење или одржување.
- ▶ Уредот користете го само за предвидените работи (види «Употреба со соодветна намена»).



Заштитете го електричниот апарат од топлина, на пр. од долготрајно изложување на сончеви зраци, оган, вода и влага. Постои опасност од експлозија.

- ▶ **Доколку се оштети батеријата или не се користи правилно, од неа може да излезе пара.** Внесете свеж воздух и доколку има повредени однесете ги на лекар. Парата може да ги надразни дишните патишта.

Безбедносни напомени за полначи



Прочитајте ги сите напомени и упатства за безбедност. Грешките

настанати како резултат од непридржување до безбедносните напомени и упатства може да предизвикаат електричен удар, пожар и/или тешки повреди.

Добро чувајте ги овие упатства.

Користете го полначот само откако ќе ги проучите сите функции и може да ги примените истите без ограничувања или откако ќе ги добиете потребните упатства.



Полначот држете го подалеку од дожд и влага.

Навлегувањето на вода во полначот го зголемува ризикот од електричен удар.

- ▶ **Полнете го електричниот апарат само со испорачаниот полнач.**
- ▶ **Одржувајте ја чистотата на полначот.** Доколку се извалка, постои опасност од електричен удар.
- ▶ **Пред секое користење, проверете го полначот, кабелот и приклучокот. Не го користете полначот, доколку приметите оштетувања. Не го отворајте сами полначот и оставете го на поправка кај квалификуван стручен персонал кој ќе користи само оригинални резервни делови.** Оштетениот полнач, кабел и приклучок го зголемува ризикот за електричен удар.
- ▶ **Овој полнач не е предвиден за користење од страна на деца и лица со намалени психички, физички или ментални способности или недоволно искуство и знаење. Овој полнач може да го користат деца над 8 години како и лица со намалени физички, сензорни и ментални способности или недоволно искуство и знаење, доколку се под надзор од лица одговорни за нивната безбедност или се подучени за безбедно ракување со полначот и ги разбираат опасностите кои може да произлезат поради тоа. Инаку**

176 | Македонски

постои опасност од погрешна употреба и повреди.

- **Не ги оставајте децата без надзор.** Така ќе се осигурате дека децата нема да си играат со полначот.

Ознаки

Следните ознаки се важни за читање и разбирање на упатството за употреба. Запаметете ги ознаките и нивното значење. Вистинската интерпретација на ознаките Ви помага подобро и побезбедно да го користите електричниот апарат.

Ознака	Значење
	Носете заштитни очила.
	Полначот употребувајте го само во суви простории.
	Правец на реакција
	Правец на движење
	Дозволена функција
	Забранети акции
	Опрема

Употреба со соодветна намена

Уредот е наменет за режење, во приватни цели, гранки и растенија со пресек до 25 mm (20 mm кај некои дрвја).

Обем на испорака

Уредот внимателно извадете го од кутијата и проверете дали се целосни следниве делови:

- EasyPrune
- Полнач
- Упатство за употреба

Ако нешто недостига или е оштетени, обратете се кај својот продавач.

Илустрација на компоненти

Нумерирањето на сликите со компоненти се однесува на приказот на електричните апарати на графичката страница.

- 1 Менливи сечила
- 2 Потпорно сечило
- 3 Нож за жици
- 4 Пружина
- 5 Отвор за приклучокот за полнење
- 6 Безбедносен прекинувач
- 7 Прекинувач за автоматска работа (серво)
- 8 Приказ за наполнетоста на батеријата
- 9 Шrafoви за прицврстување на сечилата
- 10 Приклучок за полнење на полначот
- 11 Полнач
- 12 Чаура за прицврстување на сечилата

Опишаната опрема прикажана на сликите не е дел од стандардниот обем на испорака. Комплетната опрема може да ја најдете во нашата Програма за опрема.

Технички податоци

Градински ножици на батерија		EasyPrune
Број на дел/артикл		3 600 HB2 0..
Номинален напон	V	3,6
Макс. капацитет на сечење	мм	20 (Тврдо дрво)
	мм	25 (Меко дрво)
Максимално сечење за едно полнење на батеријата		450
Тежина согласно ЕРТА-Procedure 01:2014	кг	0,49
Дозволена температура на околината		
- при полнење	°C	0... +45
- при работа и при складирање	°C	-20... +50
Акумулатор		Литиум-јонска
Капацитет	Ah	1,5
Енергија	Wh	5,4
Број на батериски ќелии		1
Полнач		
Број на дел/артикл		1 600 A00 3RK (EU)
		1 600 A00 48V (UK)
		1 600 A00 48U (AUS)
Време на полнење	ч	3,5
Тежина согласно ЕРТА-Procedure 01:2014	кг	0,06
Класа на заштита		□/II

* ограничена моќност на температури < 0 °C

* Заштитата од прекумерно загревање го запира електричниот уред при температури > +65 °C.

Информации за бучава/вибрации

Вредностите на емисија на бучава одредени во согласност со EN 62841-1.

Нивото на звучниот притисок на уредот, оценето со A , типично е помало од 70 dB(A).

Вкупна вредност на вибрации a_h (векторски збир на трите показатели) и несигурност K утврдена според EN 62841-1:

$$a_h < 2,5 \text{ м/с}^2, K = 1,5 \text{ м/с}^2.$$

Нивото на вибрации наведено во овие упатства е измерено со нормирана постапка според EN 62841 и може да се користи за меѓусебна споредба на електричните алати. Исто така може да се прилагоди за предвремена процена на оптоварувањето со вибрации. Наведеното ниво на вибрации се однесува на основната примена на електричниот алат. Доколку сепак електричниот алат се користи за други примени, со различна опрема, со алат за вметнување што отстапува од нормите или со недоволно одржување, нивото на вибрации може да отстапува. Ова може значително да го зголеми оптоварувањето со вибрации во целокупниот период на работење.

За прецизно одредување на оптоварувањето со вибрации, треба да се земе предвид периодот во кој уредот е исклучен или едвај работи, а не во моментот кога е во употреба. Ова може значително да го намали оптоварувањето со вибрации во целокупниот период на работење.

Утврдете ги дополнителните мерки за безбедност за заштита на корисникот од влијанието од вибрациите, како на пример: одржување на електричните алати и алатите за вметнување, одржување на топлината на дланките, организирање на текот на работата.

Полнење на батеријата (види слика А)

- ▶ **Внимавајте на електричниот напон!** Напонот на изворот на струја мора да одговара на оној кој е наведен на спецификационата плочка на полначот. Полначите означени со 230 волти исто така може да се користат и на 220 волти.

Напомена: Батеријата се испорачува делумно наполнета. За да обезбедите најефикасно траење на батеријата, пред првата употреба наполнете ја до крај.

Литиум-јонските батерии може да се наполнат во секое време, без да се намали нивниот рок на употреба. Прекиниот при полнењето не и наштетува на батеријата.

Литиум-јонската батерија е заштитена од длабинско празнење. Кога батеријата е празна, се гаси опцијата за автоматска работа (серво) и уредот може да се користи мануелно за сите дијаметри на сечење.

Батеријата треба да се принаполни, ако индикаторот за наполнетост **8** при сечење трепка кратко црвено.

Полнењето почнува штом се приклучи полначот на утикач и на уредот **10**. Во чаурата **5** над рачката.

Чаурата **5** е достапна само кога безбедносниот прекинувач **6** е заклучен.

Индикаторот за наполнетост на батеријата **8** го прикажува напредокот на полнењето. При полнење, индикаторот полека трепка зелено. Ако индикаторот за наполнетост **свети зелено**, батеријата е наполнета.

За време на процесот на полнење, дршката на електричниот апарат се затоплува. Ова е нормално.

Доколку не го употребувате, извадете го полначот од струја.

▶ Заштитете го полначот од влага!

Внимавајте на напомените за отстранување.

Приказ за наполнетоста на батеријата

Индикаторот за наполнетост на батеријата **8** при употреба ја прикажува состојбата на батеријата:

ЛЕД светло	Капацитет
Трајно зелено светло	≥ 35%
Трепкаво зелено светло	5 – 35%
Едно црвено трепкање	0 – 5%

Употреба

Откочување (види слика В1)

Деактивирајте го безбедносниот прекинувач **6** со лизгање наназад. Алатот ќе се отвори и сега е спремен за употреба.

Закочување

После употреба спојте ги рачките и заклучете го безбедносниот прекинувач **6** со лизгање нанапред. Кога не се употребуваат градинските ножици, секогаш заклучете ги.

Позиција на рачката (види слики В2 – В4)

Држете го уредот нанапред, како што е прикажано. Не држете го уредот наназад за рачките или со прст(и) меѓу рачките.

Автоматско сечење (серво) (види слика В)

Уредот му помага на ракувачот при сечењето. Тој може да се користи како обични ножици за режење и со него може мануелно да се сече без серво се додека не е пречекорен одреден дијаметар. При поголеми дијаметри се вклучува интегрираниот серво мотор. Нормално е да се јави бучава при употреба на сервото.

Сервото работи само додека се притискаат рачките. **Без притискање на рачките, уредот престанува со работа.**

Сервото може да се подеси на три нивоа: ниско, средно и високо. На ниско ниво (**a**) сервото стартува при поголема дебелина и/или потврдо дрво (за постари гранки). На средно ниво (**b**) сервото стартува при средна дебелина и/или потврдо дрво (за 1 – 2 годишни гранки). На високо ниво (**c**) сервото стартува веќе при мали дијаметри.

178 | Македонски

Совети при работењето

Совети за режење грмушки (види слики С1 – С10)

Не употребувајте го уредот во неповолна положба на телото. Тоа може да доведе до тешки повреди.

Слободната рака држете ја на безбедно растојание од местото на работа. Не допирајте ги сечилата. Тие се многу оштри и можат да пресечат.

- | | |
|-----------|--|
| С1 | Секогаш при употреба носете заштитни ракавици. |
| С2 | Не доведувајте го сечилото до стебла, бидејќи сечилото може да се искриви. |
| С3 | Секогаш режете 8 mm над пупките. |

- | | |
|------------|---|
| С4 | Резот треба да биде оддалечен од пупката, за дождот да може да истекува. |
| С5 | Ако отстранувате цело гранче, пресечете го целото, до самата гранка. |
| С6 | Не доближувајте ги сечилата на ножиците за режење до земја, за со нив да сечете корења. |
| С7 | Гранките сечете ги по една, како што е прикажано. |
| С8 | Можете да ги проредите зараснатото растиње или замрсените грмушки |
| С9 | Можете да го проредите слабото или ниско растиње. |
| С10 | Одстранете ги сувите, оштетени и болни гранки. |

Отстранување грешки



Следната табела содржи општи информации за отстранување грешки: Индикаторот за наполнетост дава дополнителни информации, кои можат да помогнат при идентификација на грешки и проблеми.

Проблем	Можна причина	Решение
Уредот се гасне при употреба	Премал притисок на рачките	Притиснете ги рачките една кон друга за сечење Притиснете ги рачките една кон друга посилено Подесете го сервото на повисоко ниво за сечење 7
Сечилата се спојуваат во дебела гранка	Мал капацитет на батеријата Дрвото е претврдо Дијаметарот е преголем Погрешна позиција на сечилото	Држете го уредот само за горната рачка и пуштете го сечилата да се движат ваму-таму Наполнете ја батеријата ако е потребно
Сервото не се активира, кога при сечењето трепка индикаторот:		
Сијаличката трепка 3 пати црвено	Кога дрвото кое се сече е предебело/претврдо Батеријата е слаба	Пробајте да сечете гранка на потенко место Наполнете ја батеријата
Сијаличката трепка 2 пати црвено	Температурата на батеријата е превисока Температурата на батеријата е прениска	Надворешната температура е превисока (уредот не користете го на директна светлина) Почекајте 10–15 да се олади батеријата Надворешната температура е прениска (уредот не користете го при надворешна температура под -20°C) Чувајте го уредот внатре кога не се користи
Сијаличката трепка 1 црвено	Батеријата е слаба	Наполнете ја батеријата
Сијаличката свети зелено и потоа брзо трепка црвено	Сервото е расипано	Побарајте помош од сервис
Сијаличката свети црвено после успешно сечење	Времето меѓу два реза е премало	Почекајте малку повеќе меѓу два реза

Одржување и чистење



Предупредување! Пред одржување или чистење, заклучете го безбедносниот прекинувач 7 на позиција «а».
(види слика В)

Одржувајте ја чистотата на електричниот апарат, за да може добро и безбедно да работите.

Секогаш носете заштитни ракавици кога работете со уредот или извршувате чистење или одржување.

Доколку батеријата не функционира повеќе, Ве молиме обратете се во овластената сервисна служба за Bosch електрични апарати.

Пружината 4 меѓу рачките НЕ е заменлива и НЕ ТРЕБА да се вади. Непридржувањето до ова предупредување може да доведе до тешки повреди.

Замена на сечилата (види слики D1 – D4)

Дополнителни сечила: F 016 800 475

Откочете го уредот на безбедносниот прекинувач 6 и подесете го прекинувачот за серво сечење 7 на прикажаната положба.

Користете го шестоаголниот клуч приложен со заменските сечила, за завртката 9 заедно со чаурата 12 да ја одвртите и да ги ослободите сечилата.

Новите сечила поставете ги 1 како што е прикажано. Потоа чаурата 12 ставете ја заедно со завртката 9 и со шестоаголниот клуч зашрафете ги цврсто.

После режење/складирање

Чистете ја надворешноста на уредот темелно со мека четка и крпа. Не користете вода, разредувачи и средства за полирање. Одстранете ги сите остатоци.

Пред складирање, испрскајте ги сечилата со спреј за одржување.

Уредот чувајте го на безбедно, суво место, вон дофат на деца, со заклучен безбедносен прекинувач 6. **Не оставајте го уредот без надзор ни кога не се користи.** Не редете други предмети врз уредот.

Сервисна служба и совети при користење

www.bosch-garden.com

За сите прашања и нарачки на резервни делови, Ве молиме наведете го 10-цифрениот број од спецификационата плочка на уредот.

Македонија

Д.Д.Електрис
Сава Ковачевиќ 47Њ, број 3
1000 Скопје
Е-пошта: dimce.dimcev@servis-bosch.mk
Интернет: www.servis-bosch.mk
Тел./факс: 02/ 246 76 10
Моб.: 070 595 888

Транспорт

Литиум-јонските батерии подлежат на барањата на Законот за опасни материјали. Батериите може да се транспортираат само од страна на корисникот, без потреба од дополнителни квалификации.

При пренос на истите од страна на трети лица (на пр. воздушен транспорт или шпедиција) неопходно е да се внимава на специјалните напомени на амбалажата и ознаките. Во таков случај, при подготовката на пратката мора да се повика експерт за опасни супстанции.

Отстранување



Електричните апарати, батериите, опремата и амбалажите треба да се отстранат на еколошки прифатлив начин.



Не ги фрлајте електричните апарати и батериите во домашната канта за губре!

Само за земји во рамки на ЕУ

Според европската регулатива 2012/19/EU електричните апарати што се вон употреба и дефектните или искористените батерии според регулативата 2006/66/EC мора одделно да се соберат и да се рециклираат за повторна употреба.

Батерии:

Литиум-јонски:

Ве молиме внимавајте на напомените во дел «Транспорт», страна 179.

► **При одложување, вградената батерија смее да се извади само од страна на стручен персонал.** Со отворање на обвивката на куќиштето, електричниот апарат може да се уништи.

За да ја одстраните батеријата од уредот, таа мора да биде потполно празна. Една можност за празнење на батеријата е да сечете гранки со голем дијаметар, а прекинувачот да е подесен на автоматско режење - серво 7 на позиција с. Извадете ги сечилата како што е прикажано во делот «Одржување и чистење». Извадете го капакот со одвртување на завртките, а потоа извадете го белиот утикач од електрониката. Одвртете ги завртките, а потоа одвојте ја батеријата за да ја извадите. За да избегнете краток спој, исечете ги приклучоците на батеријата и изолирајте ги половите. И кога е батеријата празна, содржи остаток од полнењето, кој може да се ослободи при краток спој.

Се задржува правото на промена.

Srpski

Uputstva o sigurnosti

Objašnjenja simbola sa slika



Pročitajte uputstvo za rad.



Opšte uputstvo o opasnosti.



Opasnost od rotirajućih noževa. Ne dovodite ruke ili noge u otvor, dok uređaj radi.



Električni alat ne koristite na kiši ili izlagati ga kiši.

Opšta sigurnosna upozorenja za električni alat

UPOZORENJE Pročitajte sva sigurnosna upozorenja, uputstva, ilustracije i specifikacije isporučene uz ovaj električni alat. Propusti kod pridržavanja svih dole navedenih uputstava mogu imati za posledicu električni udar, požar i/ili teške povrede.

Sačuvajte sva upozorenja i uputstva za buduću upotrebu.

Termin „električni alat“ u upozorenjima se odnosi na Vaš električni alat sa pogonom na struju (sa kablom) ili na električni alat sa akumulatorskim pogonom (bez kabla).

Sigurnost radnog područja

- ▶ **Održavajte radno područje čistim i dobro osvetljenim.** Nered ili neosvetljena područja vode ka nesrećama.
- ▶ **Ne koristite električni alat tamo gde postoji opasnost od eksplozije, kao npr. u prisustvu zapaljivih tečnosti, gasova ili prašine.** Električni alati stvaraju varnice koje mogu zapaliti prašinu ili isparenja.
- ▶ **Prilikom korišćenja električnog alata decu i posmatrače držite podalje.** Stvari koje Vam odvrataju pažnju mogu dovesti do gubitka kontrole.

Električna sigurnost

- ▶ **Utikač električnog alata mora odgovarati utičnici.** Nikada nemojte modifikovati utikač. Ne upotrebljavajte adaptere utikača sa uzemljenim električnim alatom. Nemodifikovani utikači i odgovarajuće utičnice smanjuju rizik od električnog udara.
- ▶ **Izbegavajte kontakt telom sa uzemljenim površinama kao što su cevi, hladnjaci, šporeti i frižideri.** Postoji povećani rizik od električnog udara ako je Vaše telo uzemljeno.
- ▶ **Ne izlažite električni alat kiši ili vlažnim uslovima.** Prodor vode u električni alat povećava rizik od električnog udara.

- ▶ **Ne zloupotrebljavajte kabl.** Nikada nemojte koristiti kabl za nošenje i vučenje električnog alata ili za izvlačenje iz utičnice. Držite kabl dalje od vreline, ulja, oštih ivica ili pokretnih delova. Oštećeni ili umršeni kablovi povećavaju rizik električnog udara.
- ▶ **Prilikom korišćenja električnog alata na otvorenom, upotrebljavajte produžni kabl koji je pogodan za upotrebu na otvorenom.** Upotreba kabla pogodnog za upotrebu na otvorenom smanjuje rizik od električnog udara.
- ▶ **Ukoliko je korišćenje električnog alata na vlažnoj lokaciji neizbežno, koristite zaštićeno napajanje zaštitnog uređaja diferencijalne struje (RCD).** Upotreba RCD-a (zaštitni uređaj diferencijalne struje) smanjuje rizik od električnog udara.

Sigurnost osoblja

- ▶ **Budite oprezni, pazite na to šta radite i razumno rukujte Vašim električnim alatom.** Ne koristite električni alat dok ste umorni ili pod uticajem narkotika, alkohola ili lekova. Momenat nepažnje kod upotrebe električnog alata može rezultirati ozbiljnim povredama.
- ▶ **Nosite ličnu zaštitnu opremu. Uvek nosite zaštitu za oči.** Zaštitna oprema, kao što su maske za prašinu, sigurnosne cipele koje se ne klizaju, šlem ili zaštita za sluh, smanjuju rizik od povreda kada se koriste u odgovarajućim uslovima.
- ▶ **Sprečite nenamerno puštanje u rad. Pre priključivanja na struju i/ili na akumulatorsku bateriju, podizanja ili nošenja alata uverite se da je prekidač isključen.** Nošenje električnog alata sa prstom na prekidaču ili priključivanje na struju uključenog električnog alata vodi do nesreće.
- ▶ **Uklonite bilo kakve ključeve za podešavanje ili ključeve za zavrtnjeve, pre nego što uključite električni alat.** Ostavljanje ključa za zavrtnjeve ili ključa prikačene na rotirajući deo električnog alata može rezultirati ličnom povredom.
- ▶ **Ne zauzimajte neadekvatan položaj. Sve vreme držite ravnotežu i pravilan položaj nogu.** Ovo omogućava bolje upravljanje električnim alatom u neočekivanim situacijama.
- ▶ **Nosite pogodnu odeću. Ne nosite široku odeću ili nakit.** Držite kosu i odeću dalje od pokretnih delova. Široku odeću, nakit ili dugu kosu mogu zahvatiti pokretni delovi.
- ▶ **Ukoliko su obezbeđeni uređaji za povezivanje sredstava za ekstrakciju i usisavanje prašine, uverite se da li su povezani i upotrebljeni kako treba.** Usisavanje prašine može smanjiti rizike koji su povezani sa prašinom.
- ▶ **Ne dozvolite da pouzdanje koje ste stekli čestom upotrebom alata utiče na to da postanete neoprezni i da zanemarite sigurnosne principe za upotrebu alata.** Neoprezno delovanje može prouzrokovati teške povrede od deliću sekunde.

Upotreba i briga o električnim alatima

- ▶ **Ne preopterećujte električni alat. Koristite električni alat koji odgovara Vašoj primeni.** Sa odgovarajućim električnim alatom radite bolje i sigurnije tempom za koji je projektovan.
- ▶ **Ne koristite električni alat ukoliko je prekidač neispravan.** Svaki električni alat koji se ne može kontrolisati prekidačem, je opasan i mora se popraviti.
- ▶ **Izvučite utikač iz utičnice i/ili izvadite akumulatorsku bateriju, ukoliko je to moguće, iz električnog alata pre nego što izvršite bilo kakva podešavanja, promenu pribora ili pre nego što uskladištite električni alat.** Takve preventivne sigurnosne mere smanjuju rizik od slučajnog pokretanja električnog alata.
- ▶ **Čuvajte električne alate koje ne koristite izvan domašaja dece i ne dozvoljavajte osobama, koje nisu upoznate sa ovim električnim alatom ili sa ovim uputstvima, da rukuju električnim alatom.** U rukama neobučanih korisnika električni alati postaju opasni.
- ▶ **Održavajte električni alat i pribore. Proverite da li su pokretni delovi u ravni i da li negde zapinju, da nije došlo do lomljenja delova i svako drugo stanje koje može uticati na rad električnog alata. Ukoliko je oštećen, odnesite električni alat na popravku pre korišćenja.** Mnoge nesreće su prouzrokovane lošim održavanjem električnih alata.
- ▶ **Održavajte alate za sečenje oštrim i čistim.** Sa adekvatno održanim alatom za sečenje sa oštrim sečivima manja je verovatnoća da će doći do zapinjanja i upravljanje je jednostavnije.
- ▶ **Upotrebljavajte električni alat, pribore i umetne delove alata itd. u skladu sa ovim uputstvima, vodeći računa o uslovima rada i radovima koje treba izvesti.** Upotreba električnog alata za namene drugačije od predviđenih, može rezultirati opasnim situacijama.
- ▶ **Održavajte drške i prihvatne površine suvim, čistim i bez ostataka ulja ili masnoće.** Klizave drške ili prihvatne površine ne omogućavaju bezbedno rukovanje i upravljanje alatom u neočekivanim situacijama.

Upotreba i briga o alatu na akumulatorski pogon

- ▶ **Punite samo sa punjačem koji je naznačio proizvođač.** Punjač koji je pogodan za jednu vrstu akumulatorske baterije može stvoriti rizik od požara ako se koristi za drugačiju akumulatorsku bateriju.
- ▶ **Upotrebljavajte električne alate samo sa jasno istaknutim akumulatorskim baterijama.** Upotreba bilo kojih drugih akumulatorskih baterija može stvoriti rizik od povrede ili požara.
- ▶ **Kada akumulatorska baterija nije u upotrebi, držite je podalje od ostalih metalnih objekata, poput spjalica, novčića, eksera ili drugih sitnih metalnih objekata, koji mogu dovesti do prespajanja terminala.** Kratak spoj između terminala može prouzrokovati opekotine ili požar.
- ▶ **Prilikom zloupotrebe, tečnost može iscuriti iz akumulatora; izbegavajte kontakt. Ukoliko dođe do slučajnog kontakta, isperite sa vodom. Ukoliko tečnost**

dođe u kontakt sa očima, dodatno potražite lekarsku pomoć. Tečnost iz akumulatora može prouzrokovati iritaciju ili opekotine.

- ▶ **Ne koristite akumulatorsku bateriju ili alat koji je oštećen ili modifikovan.** Oštećeni ili modifikovani akumulatori se mogu ponašati nepredviđeno što može rezultirati požarom, eksplozijom ili povredom.
- ▶ **Ne izlažite akumulatorsku bateriju ili alat vatri ili visokim temperaturama.** Izlaganje vatri ili temperaturama iznad 130 °C može prouzrokovati eksploziju.
- ▶ **Pridržavajte se svih uputstava u vezi sa punjenjem i ne punite akumulatorsku bateriju ili alat izvan temperaturnog opsega naznačenog u uputstvima.** Nepropisno punjenje ili punjenje na temperaturama izvan naznačenog opsega može oštetiti akumulator i povećati rizik od požara.

Servisiranje

- ▶ **Vaš električni alat dajte na servisiranje samo kvalifikovanom licu za popravku, koristeći pritom samo identične rezervne delove.** Ovo će osigurati očuvanje bezbednosti električnog alata.
- ▶ **Nikada ne servisirajte oštećene akumulatorske baterije.** Servisiranje akumulatorskih baterija treba da vrši isključivo proizvođač ili ovlašćeni serviseri.

Sigurnosna uputstva za baštenske makaze koje rade na akumulator

- ▶ Ovaj uređaj nije zamišljen za to, da ga koriste osobe (uključujući i decu) sa ograničenim fizičkim, unutrašnjim ili duhovnim sposobnostima ili nedostajućim iskustvom i/ili bez znanja, čak i onda ako su pod nadzorom radi svoje sigurnosti odgovarajuće osobe ili dobijaju uputstva od nje, kako se koristi uređaj.
- ▶ Decu bi trebalo kontrolisti, da bi se osigurali, da se ne igraju sa uređajem.
- ▶ Ne dopuštajte deci korišćenje uređaja, ne ostavljajte uređaj bez nadzora i čuvajte nekorišćene uređaje na nekom sigurnom mestu izvan dometa dece.
- ▶ Ne upotrebljavajte uređaj na kiši i ne punite akumulator na kiši.
- ▶ Ne čuvajte uređaj na kiši kao i u vlažnoj okolini.
- ▶ Držite osobe koje stoje u blizini na sigurnom rastojanju od radnog područja.
- ▶ **Pazite na to, da neki strani predmeti ne dospeju medju sečiva.** Uklonite ove predmete izmedju sečiva
- ▶ Pazite na to, da ne presećete savijene strujne kablove.
- ▶ **Držite Vašu slobodnu ruku na sigurnom rastojanju od radnog područja. Ne dodirujte noževе.** Oni su veoma oštri i možete se poseći na njih.
- ▶ Budite pri radu uređaja pažljivi i pazite na to, da prsti Vaše slobodne ruke, sa kojom držite ili pokrećete grane koje treba seći, ne budu izloženi noževima.

182 | Srpski

- ▶ **Ne primenjujte silu na uređaj.** Možete se okliznuti i povrediti ili slučajno preseći nešto drugo.
- ▶ Prekontrolišite brižljivo pre svakog početka rada noževa.
- ▶ Radite sa noževima sa najvećom pažnjom da bi izbegli preseke ili povrede sa noževima.
- ▶ Blokirate posle svake upotrebe i pre nego što izvršite kontrolu ili održavanje, sigurnosnu blokadu.
- ▶ Nosite uvek zaštitne rukavice, kada radite sa uređajem ili želite da uradite radove održavanja-/čišćenja.
- ▶ Upotrebljavajte uređaj samo za predviđene radove (pogledajte „Upotreba prema svrsi“).



Zaštitite električni alat od toplote, na primer i od trajnog sunčevog zračenja, vatre, vode i vlage. Postoji opasnost od eksplozije.

- ▶ **Kod oštećenja i nestručne upotrebe akumulatora mogu izlaziti pare. Dovedite svež vazduh i potražite lekara ako dodje do tegoba.** Para može nadražiti disajne puteve.

Sigurnosna uputstva za uređaje za punjenje



Čitajte sva upozorenja i uputstva. Propusti kod pridržavanja upozorenja i uputstava mogu imati za posledicu električni udar, požar i/ili teške povrede.

Dobro čuvajte ova uputstva.

Koristite uređaj za punjenje samo, ako sve u potpunosti procenili sve funkcije i možete da ih izvedete bez ograničenja ili ako ste dobili odgovarajuća uputstva.

Držite aparat za punjenje što dalje od kiše i vlage.

Prodiranje vode u aparat za punjenje povećava rizik od električnog udara.

- ▶ **Električni alat puniti samo pomoću isporučenog punjača.**
- ▶ **Držite aparat za punjenje čist.** Prljanjem aparata postoji opasnost od električnog udara.
- ▶ **Prokontrolišite pre svakog korišćenja aparat za punjenje, kabl i utikač. Ne koristite aparat za punjenje ako se konstatuju ošte-**

ćenja. Ne otvarajte aparat sami i neka Vam ga popravlja samo stručno osoblje i samo sa originalnim rezervnim delovima.

Oštećeni aparati za punjenje, kablovi i utikači povećavaju rizik od električnog udara.





- ▶ **Ovaj punjač nije predviđen za to da ga koriste deca i lica sa ograničenim psihičkim, senzornim ili duševnim sposobnostima ili nedostatkom iskustva i znanja. Ovaj punjač mogu da koriste deca od 8 godina i lica sa ograničenim psihičkim, senzornim ili duševnim sposobnostima ili lica sa nedostatkom iskustva i znanja, ukoliko ih nadzire lice koje je odgovorno za njihovu sigurnost ili ako ih ono uputi u siguran rad sa punjačem i ako razumeju s time povezane opasnosti.** U suprotnom postoji opasnost od pogrešnog rukovanja i povreda.

- ▶ **Nadzirite decu.** Na taj način se uveravate da se deca ne igraju punjačem.

Simboli

Sledeći simboli su od značaja za čitanje i razumevanje uputstva za rad. Shvatite simbole i njihovo značenje. Prava interpretacija simbola Vam pomaže, da električni alat bolje i sigurnije koristite.

Simbol	Značenje
	Nosite zaštitne naočari.
	Upotrebljavajte uređaj za punjenje samo u suvim prostorijama.
	Pravac reakcije

Simbol	Značenje
	Pravac kretanja
	Dozvoljena radnja
	Zabranjeno rukovanje
	Pribor

Upotreba prema svrsi

Uredjaj je zato zamišljen, da seče u privatnom području grane i biljke sa presekom do 25 mm(u mekom drvetu).

Obim isporuke

Izvadite uređaj oprezno iz pakovanja i prekontrolišite da li su svi delovi na broju:

- EasyPrune
- Uredjaj za punjenje
- Uputstvo za upotrebu

Ako delovi nedostaju ili su oštećeni, molimo obratite se trgovcu gde ste kupili uređaj.

Komponente sa slike

Označavanje brojevima komponenti sa slika odnosi se na prikaz električnog alata na grafičkoj strani.

- 1 Promenljivi umetak noža
- 2 Suprotni nož
- 3 Sekač žice
- 4 Opruga
- 5 Utičnica za utikač punjenja
- 6 Sigurnosna blokada
- 7 šiber -prekidač za potporu snazi
- 8 Akku-pokazivanje stanja punjenja
- 9 Zavrtanj za pričvršćivanje noževa
- 10 Utikač za punjenje uređaja za punjenje
- 11 Uredjaj za punjenje
- 12 Čaura za pričvršćivanje noža

Prikazani ili opisani pribor ne spada u standardno pakovanje. Kompletni pribor možete da nadete u našem programu pribora.

Tehnički podaci

Bašenske makaze na akumulator		EasyPrune
Broj predmeta		3 600 HB2 0..
Nominalni napon	V	3,6
Maks. kapacitet sečenja	mm mm	20 (Tvrdo drvo) 25 (Meko drvo)
Maks. preseci po punjenju akumulatora		450
Težina prema EPTA-Procedure 01:2014	kg	0,49
Dozvoljena ambijentalna temperatura		
- prilikom punjenja	°C	0... +45
- prilikom režima rada* i prilikom skladištenja	°C	-20...+50
Baterija		Li-joni
Kapacitet	Ah	1,5
Energija	Wh	5,4
Broj akumulatorskih ćelija		1
Aparat za punjenje		
Broj predmeta		1 600 A00 3RK (EU) 1 600 A00 48V (UK) 1 600 A00 48U (AUS)
Vreme punjenja	h	3,5
Težina prema EPTA-Procedure 01:2014	kg	0,06
Klasa zaštite		<input type="checkbox"/> /II

* ograničena snaga na temperaturama < 0 ° C

* Zaštita od pregrevanja zaustavlja električni alat na temperaturama > +65 °C.

Informacije o šumovima/vibracijama

Vrednosti emisije šumova se određuju u skladu sa EN 62841-1.

Sa A-vrednovani nivo pritiska zvuka električnog alata je tipično manji od 70 dB(A).

Ukupne vrednosti vibracija a_{hv} (zbir vektora tri pravca) i nesigurnost K su dobijeni prema EN 62841-1:
 $a_{hv} < 2,5 \text{ m/s}^2$, $K = 1,5 \text{ m/s}^2$.

Nivo vibracija naveden u ovim uputstvima je izmeren prema mernom postupku koji je standardizovan u EN 62841 i može da se koristi za poređenje električnih alata jedan sa drugim. Pogodan je i za privremenu procenu opterećenja vibracijama. Navedeni nivo vibracija predstavlja prvenstveno primenu električnog alata. Ako se svakako električni alat upotrebljava za druge namene sa pomoću različitih pribora ili nedovoljno održavanja, može doći do odstupanja nivoa vibracija. Ovo može u značajnoj meri povećati opterećenje vibracijama preko celog radnog vremena.

184 | Srpski

Za tačnu procenu opterećenja vibracijama trebalo bi uzeti u obzir i vreme, u kojem je uređaj uključen ili radi, međutim nije stvarno u upotrebi. Ovo može značajno redukovati opterećenje vibracijama preko celog radnog vremena. Utvrdite dodatne mere sigurnosti radi zaštite radnika pre delovanja vibracija kao na primer: Održavanje električnog alata i upotrebljeni alati, održavanje toplih ruku, organizacija odvijanja posla.

Punjenje akumulatora (pogledajte sliku A)

- ▶ **Obraćajte pažnju na napon mreže!** Napon strujnog izvora mora biti usaglašen sa podacima na tipskoj tablici aparata za punjenje. Aparati za punjenje označeni sa 230 V mogu da rade i sa 220 V.

Uputstvo: Akumulator se isporučuje delimično napunjen. Da bi obezbedili punu snagu akumulatora, kompletno napunite akumulator pre prve upotrebe.

Li-jonski akumulator može da se puni u svako doba, a da ne skraćujemo životni vek. Prekidanje radnje punjenja ne šteti akumulatoru.

Li-Ionen-Akumulator je zaštićen od dubokog pražnjenja. Ako je akumulator prazan, isključuje se sečenje sa mehaničkom potporom i uređaj može da se koristi dalje u ručnom modusu za sve preseke presecanja.

Akumulator bi trebalo dopuniti, ako pokazivač stanja punjenja akumulatora kratko treperi crveno **8** za vreme sečenja.

Radnja punjenja počinje čim se mrežni utikač utakne u utičnicu i utikač za punjenje **10** u čauru **5** gore na ručki.

Čaura **5** je samo pristupačna, ako je sigurnosna blokada uključena **6**.

Pokazivač stanja punjenja akumulatora **8** pokazuje napredovanje u punjenju. Kod radnje punjenja treperi pokazivanje lagano i zeleno. Ako pokazivač stanja punjenja akumulatora svetli **stalno zeleno**, akumulator je potpuno napunjen.

Kod punjenja zagreva se drška električnog alata. Ovo je normalno.

Kod duže neupotrebe odvojite aparat za punjenje od strujne mreže.

- ▶ **Zaštitite aparat za punjenje od vlage!**

Obratite pažnju na uputstva za uklanjanje djubreta.

Pokazivanje stanja punjenja akumulatora

Pokazivač stanja punjenja akumulatora **8** pokazuje u radu stanje punjenja akumulatora:

LED	Kapacitet
Trajno svetlo zeleno	≥ 35%
Trepćuć svetlo zeleno	5 – 35%
Pojedinačna varnica, crvena	0 – 5%

Rad

Deblokiranje (pogledajte sliku B1)

Deaktivirajte sigurnosnu blokadu **6** pomeranjem na dole. Alat se otvara i sada je spreman za upotrebu.

Blokada

Sklopite posle upotrebe drške zajedno i blokirajte sigurnosnu blokadu **6** guranjem napred. Baštenske makaze uvek blokirajte kada se ne upotrebljavaju.

Pozicija za hvatanje (pogl. slike B2 – B4)

Držite baštenski uređaj u prednjem području, kao što je prikazano. Ne držite baštenski uređaj u zadnjem području drški ili sa prstima između drški.

Sečenje sa potporom snage (pogledajte sliku B)

Baštenski uređaj pomaže radnika kod sečenja. Koristi se kao i obične baštenske makaze i seče u ručnom modusu bez potpore u snazi dokle god ne bude presečen određeni presek grane. Kod većih preseka uključuje integrisani motor potporu u snazi. Buka koja se pojavljuje kod sečenja sa potporom u snazi je normalna.

Potpورا u snazi radi samo, dokle god se snaga prenosi na drške. **Bez prisiska na drške zaustavlja se baštenski uređaj.**

Potpóra (pomoć) u snazi može da se podešava u tri stupnja: nisko, srednje i veliko. U niskom stupnju: **(a)** startuje pomoć u snazi tek kod većih preseka i/ili tvrdjeg drveta (kod starih grana), u srednjem stupnju **(b)** startuje pomoć u snazi kod srednjih preseka i/ili kod tvrdjeg drveta (12 godišnje grane), i kod većeg stupnja – **(c)** startuje pomoć već kod malih preseka. .

Uputstva za rad

Saveti za sečenje grmlja (pogledajte slike C1 – C10)

Ne radite sa uređajem sa nepovoljnim držanjem tela. Ovo može uticati na teške povrede.

Držite Vašu slobodnu ruku na sigurnom rastojanju od radnog područja. Ne dodirujte noževe. Oni su veoma oštri i možete se poseći na njih.

- | | |
|-----------|---|
| C1 | Nosite za vreme presecanja uvek zaštitne rukavice. |
| C2 | Ne izvodite presecanje suviše blizu stabla, da bi presečeno mesto moglo da zaraste. |
| C3 | Vršite preseke uvek 8 mm preko pupoljka. |
| C4 | Sečeni komad mora otpasti sa pupoljka, da bi kiša mogla da otiče. |
| C5 | Ako uklanjate kompletan izdanak, presecajte ga na njegovom račvanju. |
| C6 | Ne zavljučite noževe makaza za grane u zemlju, da bi presekli izdanke korena. |

- C7** Secite grane pojedinačno kao što je prikazano.
- C8** Uklanjajte suviše gusto rastinje ili grane koje se ukrštaju.
- C9** Uklanjajte tanko ili slabo rastinje.
- C10** Uklanjajte u principu izumrle, oštećene ili bolesne grane.

Traženje grešaka



Sledeća tabela sadrži opšte informacije za uklanjanje greški. Pokazivač stanja punjenja akumulatora šalje dodatne informacije, koje se koriste za identifikovanje neke greške ili problema.

Simptomi	Mogući uzroci	Pomoć
Baštenski uredjaj se zaustavlja kod sečenja	Suviše malo pritiska na drškama	Stegnite drške za vreme sečenja zajedno Pritisnite drške čvršće zajedno Uključite sečenje sa primenjenom snagom na viši stepen pomoću prekidača 7
Noževi(sečiva) se zaglavljaju u jednoj debeloj grani	Mali kapacitet akumulatora Drvo je pretvrdo Presek prevelik. Pogrešna pozicija sečenja	Držite baštenski uredjaj samo na gornjoj dršci i oslobodite ga pokrećući noževe tamo amo Ako je potrebno dopunite akumulator
Sečenje sa potporom snage ne može se aktivirati, ako prilikom sečenja treperi LED:		
LED treperi 3 puta crveno	Drvo koje se seče je predebelo/pretvrdo Punjenje akumulatora je slabo	Pokušajte presek u nekom tanjem području grane Napunite akumulator
LED treperi 2 puta crveno	Temperatura akumulatora je previsoka Temperatura akumulatora je preniska	Temperatura okoline je previsoka (baštenski uredjaj ne izlažite sunčevim zracima) Sačekajte 10–15 minuta da bis se akumulator ohladio Temperatura okoline je preniska. (Ne koristite baštenski uredjaj kod spoljnih temperatura od -20)°C Baštenski uredjaj čuvajte negde unutra ako ga ne upotrebljavate
LED treperi 1 put crveno	Punjenje akumulatora je slabo	Napunite akumulator
LED svetli zeleno i treperi onda brzo crveno	U kvaru je potpora (pomoć) u snazi).	Potražiti ovlašćeni servis
LED treperi brzo crveno posle učinjenog preseka	Vreme između preseka je premalo	Dodatje još nešto malo vremena između sledećih preseka jedno za drugim

Održavanje i čišćenje



Opomena: Postavite pre radova održavanja i čišćenja šiber prekidač za potporu u snazi **7** na poziciju „a“. (pogledajte sliku B)

Držite električni alat čist, da bi dobro i sigurno radio.

Nosite uvek zaštitne rukavice, kada radite sa uredjajem ili želite da uradite radove održavanja-/čišćenja.

Ako akumulator više ne funkcioniše, obratite se jednom ovlašćenom servisu za Bosch-električne alate.

Oprugu(e) 4 između drški NE menjati i NE TREBA uklanjati. Ne obraćanje pažnje na ovu opomenu može uticati na teške povrede.

186 | Slovensko

Promena noževa (pogledajte slike D1 – D4)

Rezervni nož: F 016 800 475

Deblokirajte baštenski uređaj preko sigurnosne blokade **6** i postavite šiber prekidač za sečenje sa potporom snage **7** u prikazanu poziciju.

Koristite unutrašnji šestugaoni ključ koji je u prilogu rezervnog sečivo (noža), da bi zavrtanj **9** zajedno sa čaurom **12** zu uklonili i time oslobodili nož.

Ubacite novi nož **1** kao što je prikazano. Potom stavite čauru **12** zajedno sa zavrtanjem **9** unutra i čvrsto stegnite zavrtanj sa unutrašnjim šestugaonim ključem.

Posle sečenja grmlja/čuvanje

Čistite spoljašnot baštenskog uređaja temeljno sa nekom mekom četkom i krpom. Ne koristite vodu i sredstva za rastvaranje ili poliranje. Uklanjajte sve naslage.

Za čuvanje podmazujte noževe uvek sa sprejom za održavanje.

Čuvajte baštenski uređaj na nekom sigurnom suvom mestu, izvan dohvata dece, sa blokiranom sigurnosnom blokadom **6**.

Ne ostavljajte baštenski uređaj ako se ne upotrebljava bez nadzora. Ne stavljajte nikakve druge predmete na baštenski uređaj.

Servisna služba i savetovanje o upotrebi**www.bosch-garden.com**

Molimo navedite neizostavno kod svih pitanja i naručivanja rezervnih delova broj predmeta sa 10 brojčanih mesta prema tipskoj tablici električnog alata.

Srpski

Bosch Elektroservis
Dimitrija Tucovića 59
11000 Beograd
Tel.: +381 11 644 8546
Tel.: +381 11 744 3122
Tel.: +381 11 641 6291
Fax: +381 11 641 6293
E-Mail: office@servis-bosch.rs
www.bosch-pt.rs

Keller d.o.o.
Ljubomira Nikolica 29
18000 Nis
Tel./Fax: +381 18 274 030
Tel./Fax: +381 18 531 798
E-Mail: office@keller-nis.com
www.bosch-pt.rs

Transport

Akumulatori koji sadrže litijum jon podležu zahtevima prava o opasnim materijama. Akumulatore može korisnik transportovati na putu bez drugih pakovanja.

Kod slanja preko trećih lica (na primer vazdušnih transportom ili špedicijom) mora se obratiti pažnja na posebne zahteve u pogledu pakovanja i označavanja. Ovde se mora pozvati kod pripreme komada za slanje ekspert za opasne materije.

Uklanjanje djubreta

Električne alate, akumulatore, pribor i pakovanja treba odvoziti reciklaži koja odgovara zaštiti čovekove sredine.



Ne bacajte električne alate i akumulatore/baterije u kućno djubre!

Samo za EU-zemlje:

Prema evropskoj smernici 2012/19/EU ne moraju više nepotrebni električni alati a prema evropskoj smernici 2006/66/EC moraju akumulatori/baterije koji su u kvaru ili istrošeni odvojeno da se sakupljaju i odvoze reciklaži koja odgovara zaštiti čovekove sredine.

Akku/baterije:**Li-jonska:**

Molimo da obratite pažnju na uputstva u odeljku „Transport“, stranici 186.

► **Integrisane akumulatorske baterije radi uklanjanja na otpad sme da izvadi samo stručno osoblje.** Otvaranjem posude kućišta možete da uništite električni alat.

Da bi uklonili akumulator iz električnog alata, mora akumulator potpuno biti ispražnjen. Mogućnost pražnjenja akumulatora je takva da se seku grane sa velikim presekom, pričem šiber prekidač mora stajati za sečenje sa potporom snage **7** na poziciji c. Uklonite nož prema opisu u odeljku održavanja i čišćenja. Uklonite gornje kućište pričem ćete odvrnuti zavrtanje, odvojiti potom beli utikač od elektronike. Uklonite zavrtanje, da bi potom uklonili akumulator, da bi izbegli kratak spoj, odvojite priključne vodove akumulatora i izolujte polove. Čak i pri punom pražnjenju sadrži akumulator još ostatka pražnjenja, koje se u slučaju kratkog spoja može osloboditi.

Zadržavamo pravo na promene.

Slovensko**Varnostna navodila****Razlaga slikovnih simbolov**

Preberite si to navodilo za obratovanje.



Splošno opozorilo na nevarnost.



Nevarnost pred rotirajočimi rezalnimi noži. Med delovanjem naprave ne smete podržati rok ali nog v odprtine.



Električnega orodja ne uporabljajte, ko dežuje in ga ne izpostavljajte dežju.

Splošna varnostna opozorila za električna orodja

⚠ OPOZORILO Preberite vsa varnostna opozorila, navodila, ilustracije in specifikacije,

ki so priložene temu električnemu orodju. Če spodaj navedenih napotkov ne upoštevate, lahko pride do električnega udara, požara in/ali težke poškodbe.

Vsa opozorila in navodila shranite, saj jih boste v prihodnosti morda potrebovali.

Izraz „električno orodje“ v opozorilih se nanaša na električno orodje z električnim pogonom (z električnim kablom) ali na akumulatorska električna orodja (brez električnega kabla).

Varnost na delovnem mestu

- ▶ **Delovno mesto naj bo vedno čisto in dobro osvetljeno.** Nered in neosvetljena delovna mesta lahko povzročijo nezgode.
- ▶ **Električnega orodja ne uporabljajte v okolju, v katerem lahko pride do eksplozij (prisotnost vnetljivih tekočin, plinov ali prahu).** Električna orodja povzročajo iskenje, zaradi katerega se lahko prah ali hlapi vnamejo.
- ▶ **Ko uporabljate električno orodje, otrokom ali drugim navzočim ne dovolite, da bi se vam približali.** Odvratanje pozornosti lahko povzroči izgubo nadzora nad orodjem.

Električna varnost

- ▶ **Priključni vtič električnega orodja se mora prilegati vtičnici. Spreminjanje vtiča na kakršen koli način ni dovoljeno. Pri ozemljenih električnih orodjih ne uporabljajte adapterskih vtičev.** Nespremenjeni vtiči in ustrezne vtičnice zmanjšujejo tveganje električnega udara.
- ▶ **Izogibajte se telesnemu stiku z ozemljenimi površinami, kot so na primer cevi, grelci, hladilniki in pašniki.** Tveganje električnega udara je večje, če je vaše telo ozemljeno.
- ▶ **Prosimo, da napravo zavarujete pred dežjem ali vlago.** Vdor vode v električno orodje povečuje tveganje za električni udar.
- ▶ **Kabel uporabljajte pravilno. Ne uporabljajte ga za prenašanje orodja, vlečenje ali izklapljanje iz električnega omrežja. Kabel zavarujte pred vročino, oljem, ostrimi robovi ali premikajočimi se deli.** Poškodovani ali zapleteni kabli povečujejo tveganje električnega udara.
- ▶ **Kadar uporabljate električno orodje zunaj, uporabljajte samo kableske podaljške, ki so primerni za delo na prostem.** Uporaba kableskega podaljška, ki je primeren za delo na prostem, zmanjšuje tveganje za električni udar.
- ▶ **Če je uporaba električnega orodja v vlažnem okolju neizogibna, uporabljajte stikalo za zaščito pred kvarnim tokom.** Uporaba zaščitnega stikala zmanjšuje tveganje električnega udara.

Osebna varnost

- ▶ **Bodite pozorni, pazite kaj delate ter se dela z električnim orodjem lotite z razumom. Ne uporabljajte električnega orodja, če ste utrujeni oziroma če ste pod vplivom mamil, alkohola ali zdravil.** Trenutek nepazljivosti pri uporabi električnega orodja je lahko vzrok za resne telesne poškodbe.
 - ▶ **Uporabljajte osebno zaščitno opremo. Vedno uporabljajte zaščito za oči.** Z uporabo zaščitne opreme, kot so protiprašna maska, varnostni čevlji, ki ne drsijo, čelada ali zaščita za sluh, v ustreznih okoliščinah zmanjšate nevarnost poškodb.
 - ▶ **Preprečite nenameren vklop orodja. Pred priključitvijo električnega orodja na električno omrežje in/ali na akumulatorsko baterijo in pred dviganjem ali nošenjem se prepričajte, da je električno orodje izklopljeno.** Če električno orodje nosite in imate pri tem prst na stikalu ali pa orodje napajate, ko je stikalo v položaju za vklop, lahko pride do nesreče.
 - ▶ **Odstranite vse ključe in izvijače za prilagajanje orodja preden orodje vključite.** Ključ ali izvijač, ki ga ne odstranite z vrtečega se dela električnega orodja, lahko povzroči telesne poškodbe.
 - ▶ **Ne precenjujte svojih sposobnosti. Ves čas trdno stojite in vzdržujte ravnovesje.** To omogoča boljši nadzor nad električnim orodjem v nepričakovanih situacijah.
 - ▶ **Oblecite se primerno. Ne nosite ohlapnih oblačil ali nakita. Las in oblačil ne približujte premikajočim se delom.** Ohlapna oblačila, nakit ali dolgi lasje se lahko ujamejo v premikajoče se dele.
 - ▶ **Če imate na voljo naprave za priklop sesalnika za prah ali zbiralnih posod, se prepričajte, da so te ustrezno priključene.** Uporaba sistema za zbiranje prahu lahko zmanjša nevarnosti, povezane s prahom.
 - ▶ **Naj seznanjenost z orodjem, ki jo pridobite s pogosto uporabo, ne bo razlog za to, da postanete lahkomišeln in ignorirate varnostna načela.** V delčku sekunde lahko nepozorno dejanje pripelje do hude poškodbe.
- ### Uporaba in vzdrževanje električnega orodja
- ▶ **Električnega orodja ne preobremenjujte. Za delo uporabite ustrezno električno orodje.** Pravo električno orodje bo delo boljše in varneje opravilo, in sicer s hitrostjo, za katero je bilo oblikovano.
 - ▶ **Električnega orodja ne uporabljajte, če ga s stikalom ne morete vklopiti in izklopiti.** Vsako električno orodje, ki ga ni mogoče nadzirati s stikalom, je nevarno in ga je treba popraviti.
 - ▶ **Izvalcite vtič iz vtičnice in/ali odstranite akumulatorsko baterijo, če jo je mogoče izvzeti, še preden orodje popravljate, menjujete pribor ali ga shranite.** Ti preventivni varnostni ukrepi zmanjšajo tveganje za nenamenski zagon aparata.
 - ▶ **Ko električnih orodij ne uporabljate, jih shranite izven dosega otrok. Osebam, ki orodja ne poznajo ali niso prebrale teh navodil za uporabo, orodja ne dovolite**

188 | Slovensko

uporabljati. Električna orodja so nevarna, če jih uporabljajo neizkušene osebe.

- ▶ **Vzdržujte električna orodja in pribor. Prepričajte se, da so premikajoči se deli pravilno poravnani in da se ne zatikajo ter da deli niso polomljeni. Prav tako preverite, ali je na orodju še kaj drugega, kar bi lahko vplivalo na njegovo delovanje. Če je električno orodje poškodovano, mora biti pred uporabo popravljeno.** Slabo vzdrževana električna orodja so vzrok za mnoge nezgode.
- ▶ **Rezalna orodja naj bodo vedno ostra in čista.** Skrbno negovana rezalna orodja z ostrimi robovi se manj zatikajo in so lažje vodljiva.
- ▶ **Električna orodja, pribor, vsadna orodja in podobno uporabljajte v skladu s temi navodili. Pri tem upoštevajte delovne pogoje in dejavnost, ki jo boste opravljali.** Uporaba električnih orodij v namene, ki so drugačni od predpisanih, lahko privede do nevarnih situacij.
- ▶ **Ročaji in površine za prijemanje naj bodo suhe, čiste in brez olja ali maščobe.** Gladki ročaji in površine za prijemanje ne omogočajo varne uporabe in nadzora orodja v nepričakovanih situacijah.

Uporaba in vzdrževanje akumulatorskih orodij

- ▶ **Akumulatorske baterije polnite samo s polnilniki, ki jih priporoča proizvajalec.** Polnilnik, ki je namenjen določeni vrsti akumulatorskih baterij, se lahko vname, če ga boste uporabljali za polnjenje drugačnih akumulatorskih baterij.
- ▶ **V električnih orodjih uporabljajte le akumulatorske baterije, ki so zanje predvidene.** Uporaba drugih akumulatorskih baterij lahko povzroči telesne poškodbe ali požar.
- ▶ **Akumulatorska baterija, ki je ne uporabljate, ne sme priti v stik s kovinskimi predmeti, kot so pisarniške sponke, kovanci, ključi, žblji, vijaki in drugi manjši kovinski predmeti, ki bi lahko povzročili premostitev kontaktov.** Kratek stik med akumulatorskimi kontakti ima lahko za posledico opekline ali požar.
- ▶ **V primeru napačne uporabe lahko iz akumulatorske baterije izteče tekočina. Izogibajte se kontaktu z njo. Če tekočina vseeno po naključju pride v stik s kožo, jo sperite z vodo. Če pride tekočina v oči, poiščite tudi zdravniško pomoč.** Iztekajoča akumulatorska tekočina lahko povzroči draženje ali opekline.
- ▶ **Ne uporabljajte poškodovanih ali prilagojenih akumulatorskih baterij oz. orodij.** Poškodovane ali prilagojene akumulatorske baterije se lahko nepredvidljivo obnašajo, kar lahko povzroči požar, eksplozijo ali tveganje za poškodbe.
- ▶ **Akumulatorske baterije ali orodja ne izpostavljajte ognju ali previsoki temperaturi.** Izpostavljenost ognju ali vročini nad 130 °C lahko povzroči eksplozijo.
- ▶ **Upoštevajte navodila za polnjenje in ne polnite akumulatorske baterije ali orodja pri temperaturi, ki je izven območja, navedenega v navodilih.** Če orodje polnite na nepravilen način ali pri temperaturah, ki so izven

določenega območja, lahko pride do poškodb akumulatorske baterije, kar poveča tveganje za požar.

Servisiranje

- ▶ **Vaše električno orodje naj popravlja samo kvalificirano strokovno osebje ob obvezni uporabi originalnih rezervnih delov.** Tako boste zagotovili, da bo orodje varno za uporabo.
- ▶ **Nikdar ne popravljajte poškodovanih akumulatorskih baterij.** Akumulatorske baterije naj popravlja le proizvajalec ali pooblaščen servisier.

Varnostna navodila za akumulatorske vrtno škarje

- ▶ Ta naprava ni namenjena za uporabo s strani oseb (vključno z otroki) z omejenimi fizičnimi, senzoričnimi ali umskimi sposobnostmi ali pomanjkljivimi izkušnjami in/ali pomanjkljivim znanjem, razen, če jih nadzoruje oseba, ki je odgovorna za varnost ali pa če dobijo s strani te odgovorne osebe navodila, kako se mora ta naprava uporabljati. Nadzorujte otroke in s tem zagotovite, da se ne igrajo z napravo.
- ▶ Ne dovolite, da bi otroci uporabljali napravo in ne pustite naprave nenadzorovane ter shranjujte naprave, ki jih ne uporabljate na varnem mestu, izven dosega otrok.
- ▶ Ne uporabljajte naprave, ko dežuje in v dežju tudi ne polnite akumulatorske baterije.
- ▶ Naprave ne shranjujte tam, kjer dežuje ali je vlažno.
- ▶ Poskrbite za to, da se bodo vse osebe, ki stojijo v bližini, nahajale v varni razdalji do delovnega območja.
- ▶ **Pazite na to, da tujki ne zaidejo med rezila.** Odstranite tujke med rezili.
- ▶ Pazite na to, da ne pretrgajte skritih električnih kablov.
- ▶ **Svojo prsto roko držite v varni razdalji do delovnega območja. Ne dotikajte se rezil.** Slednja so zelo ostra, zaradi njih se lahko vrežete.
- ▶ Bodite previdni pri uporabi naprave in pazite, da prsti proste roke, s katero držite ali premikate veje, ki jih želite rezati, niso izpostavljeni rezalnemu nožem.
- ▶ **Pri uporabi naprave ne izvajajte sile.** Lahko bi zdrsili ali se poškodovali ali nehote pretrgali kaj drugega.
- ▶ Skrbno preverite rezila pred vsakim pričetkom dela.
- ▶ Z rezili rokujte z največjo skrbnostjo, da bi tako preprečili urezine ali poškodbe zaradi rezil.
- ▶ Zablokirajte varnostno zapiralo pred vsako uporabo in preden želite izvajati pregled ali vzdrževanje.
- ▶ Zaščitne rokavice nosite vedno, ko delate z napravo ali želite izvajati vzdrževalna ali čistilna opravila.
- ▶ Napravo uporabljajte le za zato predvidena opravila (glejte „Uporaba v skladu z namenom“).



Zaščitite električno orodje pred vročino, npr. tudi pred stalnim sončnim obsevanjem, ognjem, vodo in vlažnostjo. Obstaja nevarnost eksplozije.

- ▶ Če je akumulatorska baterija poškodovana ali če jo nepravilno uporabljate, lahko iz nje uhajajo pare. Poskrbite za dovod svežega zraka in pri težavah poiščite zdravnika. Pare lahko povzročijo draženje dihalnih poti.

Varnostna opozorila za polnilne naprave



Preberite vsa opozorila in napotila. Napake zaradi neupoštevanja spodaj navedenih opozoril in napotil lahko povzročijo električni udar, požar in/ali težke telesne poškodbe.

Prosimo, da ta navodila skrbno shranite.

Polnilno napravo uporabite samo, če lahko vse funkcije v celoti preценite in jih lahko brez omejitev izvajate ali če ste prejeli ustrezna navodila.

Zavarujte polnilnik pred dežjem ali vlago. Vdor vode v polnilnik povečuje tveganje električnega udara.





- ▶ **Električno orodje polnite smo s priloženim polnilnikom.**
- ▶ **Polnilnik naj bo vedno čist.** Zaradi umazanije lahko pride do električnega udara.
- ▶ **Pred vsako uporabo je potrebno polnilnik, kabel in vtikač preizkusiti. Če ugotovite poškodbe, polnilnika ne uporabljajte. Polnilnika ne odpirajte, popravila pa naj opravi samo kvalificirano strokovno osebje s pomočjo originalnih nadomestnih delov.** Poškodovani polnilniki, kabli in vtikači povečujejo nevarnost električnega udara.

- ▶ **Tega polnilnika ne smejo uporabljati otroci in osebe z omejenimi fizičnimi, senzoričnimi ali duševnimi sposobnostmi ali pomanjkljivimi izkušnjami in pomanjkljivim znanjem. Ta polnilnik lahko otroci, stari 8 let ali več, in osebe z omejenimi fizičnimi, senzoričnimi ali duševnimi sposobnostmi ali pomanjkljivimi izkušnjami in pomanjkljivim znanjem uporabljajo pod nadzorom odgovorne osebe, ki je odgovorna za njihovo varnost, ali če so seznanjeni, kako varno uporabljati polnilnik in se zavedajo s tem povezanih nevarnosti.** V nasprotnem primeru obstaja nevarnost napačne uporabe in poškodb.

- ▶ **Bodite pozorni na otroke.** Poskrbite, da se otroci ne bodo igrali s polnilnikom.

Simboli

Naslednji simboli so pomembni za branje in razumevanje navodila za obratovanje. Zapomnite si simbole in njihov pomen. Pravilna interpretacija simbolov vam pomaga, da električno orodje lahko bolje in varneje uporabljate.

Simbol	Pomen
	Nosite zaščitna očala.
	Uporabljajte polnilno napravo le v suhih prostorih.
	Smer reakcije
	Smer premikanja

190 | Slovensko

Simbol	Pomen
✓	Dovoljeno dejanje
✗	Prepovedano dejanje
	Pribor

Uporaba v skladu z namenom

Naprava je namenjena za to, da v privatnem okolju režete veje in rastline s premerom do 25 mm (20 mm v mehkem lesu).

Obseg pošiljke

Previdno odstranite napravo iz embalaže in preverite, če so bili v celoti dobavljeni vsi naslednji deli:

- EasyPrune
- Polnilna naprava
- Navodilo za uporabo

Če kakšni deli manjkajo ali so poškodovani, obvestite o tem vašega trgovca.

Komponente na sliki

Oštevilčenje komponent, ki so prikazane na sliki, se nanaša na prikaz električnega orodja na strani z grafiko.

- 1 Zamenljivo rezilo
- 2 Protirezilo
- 3 Rezilec žice
- 4 Vzmet
- 5 Puša za vtikač polnilnika
- 6 Varnostno zapiralo
- 7 Potisno stikalo za podporo delovanja sile
- 8 Prikaz napoljenosti akumulatorske baterije
- 9 Vijak za pritrnitev rezila
- 10 Vtikač v polnilniku
- 11 Polnilna naprava
- 12 Puša za pritrnitev rezila

Prikazan ali opisan pribor ni del standardnega obsega dobave. Celoten pribor je del našega programa pribora.

Tehnični podatki

Akumulatorske vrtno škarije		EasyPrune
Številka artikla		3 600 HB2 0..
Nazivna napetost	V	3,6
Maks. rezalna moč	mm	20 (Trd les)
	mm	25 (Mehak les)
Maks. št. rezov na polnjenje akum. baterije		450
Teža po EPTA-Procedure 01:2014	kg	0,49
Dovoljena temperatura okolice		
- pri polnjenju	°C	0... +45
- pri uporabi in shranjevanju	°C	-20... +50
Akumulator	Litijevo-ionski	
Kapaciteta	Ah	1,5
Energija	Wh	5,4
Število akumulatorskih celic		1
Polnilnik		
Številka artikla		1 600 A00 3RK (EU) 1 600 A00 48V (UK) 1 600 A00 48U (AUS)
Čas polnjenja	h	3,5
Teža po EPTA-Procedure 01:2014	kg	0,06
Zaščitni razred		 /II
* omejena zmogljivost pri temperaturah < 0 °C		
* Zaščita pred pregrevanjem zaustavi električno orodje pri temperaturah > +65 °C.		

Podatki o hrupu/vibracijah

Merilne vrednosti hrupa izračunane v skladu z EN 62841-1. Z A-ocenjeni nivo hrupa električnega orodja je tipično manjši kot 70 dB(A).

Skupne vrednosti vibracij a_h (vektorska vsota treh smeri) in negotovost K se izračunajo v skladu z EN 62841-1:
 $a_h < 2,5 \text{ m/s}^2$, $K = 1,5 \text{ m/s}^2$.

Podane vrednosti nivoja vibracij v teh navodilih so bile izmerjene v skladu s standardiziranim merilnim postopkom po EN 62841 in se lahko uporabljajo za primerjavo električnih orodij med seboj. Primeren je tudi za začasno oceno obremenjenosti z vibracijami.

Naveden nivo vibracij predstavlja glavne uporabe električnega orodja. Če pa se električno orodje uporablja še v druge namene, z različnim priborom, odstopajočimi vstavnimi orodji ali pri nezadostnem vzdrževanju, lahko nivo vibracij odstopa. To lahko obremenjenosti z vibracijami med določenim obdobjem uporabe občutno poveča.

Za natančnejšo oceno obremenjenosti z vibracijami morate upoštevati tudi tisti čas, ko je naprava izklopljena in teče, vendar dejansko ni v uporabi. To lahko obremenjenost z vibracijami preko celotnega obdobja dela občutno zmanjša. Določite dodatne varnostne ukrepe za zaščito uporabnika pred vplivi vibracij, npr. Vzdrževanje električnega orodja in vstavnih orodij, segrevanje rok, organizacija delovnih postopkov.

Polnjenje akumulatorske baterije (glejte sliko A)

- **Upoštevajte omrežno napetost!** Napetost vira električne energije se mora ujemati s podatki na tipski ploščici naprave. Polnilnike, označene z 230 V, lahko priključite tudi na napetost 220 V.

Opozorilo: Akumulatorsko baterijo dobavimo delno izpraznjeno. Da bi lahko akumulatorska baterija razvila svojo polno zmogljivost, jo morate pred prvo uporabo v celoti napolniti.

Litij-ionsko akumulatorsko baterijo lahko kadarkoli napolnite, ne da bi pri tem skrajšali življenjsko dobo. Prekinitev postopka polnjenja akumulatorske baterije ne poškoduje.

Litij-ionske akumulatorske baterije so zavarovane pred globoko izpraznitvijo. Če je akumulator izpraznjen, se odklopi možnost rezanja s podporo sile in nato lahko napravo še naprej uporabljate v ročnem načinu delovanja za vse premere rezanja.

Napolnite akumulatorsko baterijo, ko prikaz napolnjenosti akum. baterije **8** med rezanjem za kratek čas rdeče utripa.

Postopek polnjenja se prične takoj, ko omrežni vtič polnilne naprave vtaknete v vtičnico in polnilni vtič **10** v pušo **5** zgoraj na ročaju.

Puša **5** je dostopna samo, ko je varnostno zapiralo **6** zablokirano.

Prikaz napolnjenosti akum. baterije **8** prikazuje napredek pri polnjenju. Pri postopku polnjenja prikaz počasi utripa zeleno. Ko prikaz napolnjenosti akum. baterije sveti **trajno zeleno**, je akumulatorska baterija je v celoti napolnjena.

Med postopkom polnjenja se ročaj električnega orodja segreje. To je nekaj povsem normalnega.

V primeru daljše neuporabe ločite polnilnik od električnega omrežja.

- **Zavarujte polnilnik pred vlago!**

Upoštevajte navodila za odstranjevanje odsluženih naprav.

Prikaz napolnjenosti akumulatorske baterije

Prikaz napolnjenosti akum. baterije **8** med delovanjem prikazuje stanje napolnjenosti akumulatorskih baterij:

LED	Kapaciteta
Stalno prižgana zelena	≥ 35%
Utripajoča zelena	5 – 35%
Posamezna strela, rdeča	0 – 5%

Obratovanje

Deblokiranje (glejte sliko B1)

Deaktiviranje varnostnega zapirala **6** s potiskom nazaj. Orodje se odpre in je sedaj pripravljeno za uporabo.

Zapiranje

Po uporabi stisnite ročaja skupaj in zaprite varnostno zapiralo **6** s potiskom naprej. Pri neuporabi vedno zablokirajte vrtno škarje.

Položaj prijema (glejte slike B2 – B4)

Držite vrtno orodje na srednjem delu, kot je prikazano. Ne držite vrtnega orodja na zadnjem delu ročaja ali s prstom/prsti med ročajema.

Rezanje s podporo delovanja sile (glejte sliko B)

Naprava podpira uporabnika pri rezanju. Uporablja se kot običajne vrtno škarje in reza v ročnem načinu delovanja brez podpore sile tako dolgo, dokler ne prekoračite določen premer veje. Pri večjih premerih veje se vklopi integrirani motor za podporo delovanja sile. Rezanje s podporo delovanja sile običajno spremlja zvok.

Podpora delovanja sile je aktivna samo, dokler deluje sila na ročaje. **Brez pritiskanja na ročaje se vrtno orodje ustavi.**

Podpora delovanja sile lahko nastavite v treh stopnjah: nizko, srednje, veliko. V nizki stopnji (**a**) podpora delovanja sile prične delovati šele pri večjih premerih in/ali trdnejšem lesu (pri starejših vejah). V srednji stopnji (**b**) prične delovati podpora delovanja sile pri srednjih premerih in/ali trdnejšem lesu (1 – 2 letnih vejah). V veliki stopnji (**c**) zažene podpora delovanja sile pri manjših premerih.

Navodila za delo

Nasveti za rezanje drevnine (glejte slike C1 – C10)

Ne uporabljajte naprave, če je vaša telesna drža pri tem neugodna. To lahko vodi do težkih poškodb.

Svojo prsto roko držite v varni razdalji do delovnega območja. Ne dotikajte se rezil. Slednja so zelo ostra, zaradi njih se lahko vrezete.

- C1** Med rezanjem vedno nosite zaščitne rokavice.
- C2** Ne rezajte preblizu debla, da bi se tako lahko mesto prereza dobro zacelilo.
- C3** Nastavite rez vedno 8 mm nad popkom.
- C4** Rez izvedite tako, da se vedno spušča vstran od popka, to povzroči odtokanje deževnice.
- C5** Če želite odstraniti celotno mladiko, jo obrežite ob razvejitvi.
- C6** Rezila škarij za veje ne smete vtakniti v zemljo, da bi s tem rezali koreninske poganjke.

192 | Slovensko

- C7** Vejevje obrezujte posamezno, kot je prikazano na sliki.
- C8** Odstranite pregosto obraščenost ali veje, ki se križajo.
- C9** Odstranite tanke ali prešibke veje.
- C10** Vedno odstranite odmrle, poškodovane ali bolne veje.

Iskanje napak



Tabela v nadaljevanju prikazuje splošne informacije za odpravo napak. Prikaz napolnjenosti akum. baterije ponuja dodatne informacije, ki vam lahko služijo na identifikacijo napake ali problema.

Simptomi	Možen vzrok	Pomoč
Vrtno orodje se med rezanjem ustavi	Na ročaje deluje premalo pritiska	Stisnite ročaje med rezanjem Močnejše stisnite ročaje med rezanjem S pomočjo stikala priklopite na višjo stopnjo rezanja s podporo delovanja sile 7
Rezili se zagozdita v debeli veji	Prešibka kapaciteta akum. baterije Lesni material je pretrd Premer prevelik Napačni položaj rezanja	Držite vrtno orodje le na zgornjem ročaju in ga sprostite s premikom rezil sem ter tja Napolnite akumulatorsko baterijo, če je treba
Rezanja s podporo delovanja sile ni možno aktivirati, če med rezanjem utripa LED:		
LED utripa 3 krat rdeče	Les, ki ga želite rezati, je predebel/pretrd Akum. baterija ni zadostno napolnjena	Poskusite rezati na tanjšem območju veje Napolnite akum. baterijo
LED utripa 2 krat rdeče	Previsoka temperatura akum. baterije Temperatura akumulatorske baterije prenizka	Temperatura okolice je previsoka (vrtno orodje ne sme biti izpostavljeno direktnemu soncu) Počakajte 10–15 minut, da se akum. baterija ohladi Temperatura okolice je prenizka (vrtnega orodja ne uporabljajte pri temperaturah okolice pod -20°C) Ko vrtno orodje ne uporabljate, ga shranite v zaprtem prostoru
LED utripa 1 krat rdeče	Akum. baterija ni zadostno napolnjena	Napolnite akum. baterijo
LED sveti zeleno in nato hitro utripa rdeče	Funkcija podpore delovanja sile okvarjena	Poiščite pomoč v servisu
LED utripa hitro rdeče po opravljenem rezu	Premalo časa je preteklo med dvema rezoma	Med dvema sledečima rezoma počakajte dlje časa

Vzdrževanje in čiščenje



Opozorilo! Pred opravi vzdrževanja in čiščenja nastavite potisno stikalo za podporo delovanja sile 7 na položaj „a“. (glejte sliko B)

Za dobro in varno delovanje morate poskrbeti za to, da bo električno orodje vselej čisto in suho.

Zaščitne rokavice nosite vedno, ko delate z napravo ali želite izvajati vzdrževalna ali čistilna opravila.

Če akumulatorska baterija ne deluje, se prosimo obrnite na pooblaščen servis za električna orodja Bosch.

Vzmet 4 med ročaji NI zamenljiva in je NE SMETE odstraniti. Neupoštevanje tega opozorila lahko vodi do težkih poškodb.

Menjava rezila (glejte slike D1 – D4)

Nadomestno rezilo: F 016 800 475

Deblokirajte vrtno orodje s pomočjo varnostnega zapirala 6 in nastavite potisno stikalo za rezanje s podporo delovanja sile 7 v prikazan položaj.

Uporabite imbus ključ, ki je priložen nadomestnemu rezilu ter odstranite vijak 9 skupaj s pušo 12 in na ta način sprostite rezilo.

Vstavite novo rezilo 1, kot je prikazano. Nato vstavite pušo 12 skupaj z vijakom 9 in privijte vijak z imbus ključem.

Po rezanju drevnine/shranjevanje

Zunanost vrtnega orodja temeljito očistite z mehko krtačo in krpo. Ne uporabljajte vode, topil ali polirnih sredstev. Odstranite vse sedimentacije.

Za shranjevanje morate rezila vedno namazati z vzdrževalnim sprejem.

Vrtno orodje shranjujte na varnem, suhem mestu, izven dosega otrok, z blokiranim varnostnim zapiralom 6. **Vrtnega orodja pri neuporabi ne pustite brez nadzora.** Ne postavljajte nobenih drugih predmetov na vrtno orodje.

Servis in svetovanje o uporabi

www.bosch-garden.com

V primeru dodatnih vprašanj in pri naročanju nadomestnih delov brezpogojno navedite 10-mestno številko artikla, ki je navedena na tipski ploščici naprave.

Slovensko

Robert Bosch d.o.o.
Verovškova 55a
1000 Ljubljana
Tel.: +00 803931
Fax: +00 803931
Mail: servis.pt@si.bosch.com
www.bosch.si

Transport

Priložene litij-ionske akumulatorske baterije so podvržene zahtevam zakona o nevarnih snoveh. Uporabnik lahko akumulatorske baterije brez nadaljnjih pogojev transportina na cesti.

Pri pošiljkah s strani tretjih (npr.: zračni transport ali špedicija) se morajo upoštevati posebne zahteve glede embalaže in označitve. Pri pripravi odpreme mora biti obvezno nujno vključen strokovnjak za nevarne snovi.

Odlaganje



Električna orodja, akumulatorske baterije, pribor in embalažo morate reciklirati v skladu z varstvom okolja.



Akumulatorskih baterij/baterij ne smete odvreči med hišne odpadke!

Samo za države EU:

V skladu z Direktivo 2012/19/EU se morajo električna orodja, ki niso več v uporabi ter v skladu z Direktivo 2006/66/ES morate okvarjene ali obrabljene akumulatorske baterije/baterije zbirati ločeno in jih okolju prijazno reciklirati.

Akumulatorji/baterije:

Li-Ion:

Prosimo upoštevajte navodila v odstavku „Transport“, stran 193.

► **Vgrajene akumulatorske baterije lahko v namene odstranjevanja odpadkov odstrani samo strokovno osebje.** Z odpiranjem ohišja se lahko električno orodje poškoduje.

Če želite akumulatorsko baterijo odstraniti iz vrtnega orodja, mora biti akum. baterija v celoti izpraznjena. Možnost za izpraznitev akum. baterije je rezanje vej z velikim premerom, pri čemer je potisno stikalo za rezanje s podporo delovanja sile 7 v položaju c. Odstranite rezilo v skladu z opisom v poglavju „Vzdrževanje in čiščenje“. Odstranite zgornje ohišje tako, da odvijte vijak in nato bel vtič ločite od elektronike. Odstranite vijake, nato ločite in odstranite akum. baterijo. Za preprečitev kratkega stika ločite priključne kable akum. baterije in izolirajte pole. Tudi po popolni izpraznitvi je akum. baterija nekoliko napolnjena, kar se lahko sproži v primeru kratkega stika.

Pridržujemo si pravico do sprememb.

Hrvatski

Upute za sigurnost

Objašnjenje simbola sa slikama



Pročitajte upute za rad.



Opće napomene za opasnost.



Opasnost od rotirajućih noževa. Ruke ili noge ne stavljati u otvor dok uređaj radi.



S električnim alatom ne radite na kiši niti ga izložiti kiši.

Opća sigurnosna upozorenja za električne alate

UPOZORENJE Pročitajte sva sigurnosna upozorenja, upute, ilustracije i specifikacije koje se isporučuju s ovim električnim alatom. Nepoštivanje dolje navedenih uputa može uzrokovati električni udar, požar i/ili ozbiljne ozljede.

Sva upozorenja i upute sačuvajte kao referencu za buduće upotrebe.

Pojam „električni alat“ u upozorenjima odnosi se na električne alate s napajanjem putem priključka na električnu mrežu (s mrežnim kabelom) ili električne alate s napajanjem iz akumulatorske baterije (bežične alate).

Sigurnost na radnom mjestu

- ▶ **Održavajte vaše radno mjesto čistim i dobro osvijetljenim.** Nered ili neosvijetljeno radno mjesto mogu uzrokovati nezgode.
- ▶ **Ne radite s električnim alatom u okolini ugroženoj eksplozijom, u kojoj se nalaze zapaljive tekućine, plinovi ili prašina.** Električni alati proizvode iskre koje mogu zapaliti prašinu ili pare.
- ▶ **Tijekom uporabe električnog alata djecu i ostale osobe držite dalje od mjesta rada.** Svako odvratanje pozornosti može uzrokovati gubitak kontrole nad uređajem.

Električna sigurnost

- ▶ **Priključni utikač električnog alata mora odgovarati utičnici. Na utikaču se ni na koji način ne smiju izvoditi izmjene. Ne koristite adapterski utikač zajedno sa zaštitno uzemljenim električnim alatom.** Utikač na kojem nisu vršene izmjene i odgovarajuća utičnica smanjuju opasnost od strujnog udara.
- ▶ **Izbjegavajte dodir tijela s uzemljenim površinama, kao što su cijevi, radijatori, štednjaci i hladnjaci.** Opasnost od električnog udara je veća ako je vaše tijelo uzemljeno.

- ▶ **Alat držite dalje od kiše ili vlage.** Prodiranje vode u električni alat povećava opasnost od strujnog udara.
- ▶ **Ne zloupotrebjavajte priključni kabel za nošenje, vješanje električnog alata ili za izvlačenje utikača iz mrežne utičnice. Priključni kabel držite dalje od izvora topline, ulja, oštih rubova ili pomičnih dijelova uređaja.** Oštećen ili zapleten priključni kabel povećava opasnost od strujnog udara.
- ▶ **Ako sa električnim alatom radite na otvorenom, radite isključivo produžni kabel koji je prikladan za uporabu na otvorenom.** Uporaba produžnog kabela prikladnog za rad na otvorenom smanjuje opasnost od strujnog udara.
- ▶ **Ako se ne može izbjeći uporaba električnog alata u vlažnoj okolini, koristite diferencijalnu strujnu zaštitnu sklopku.** Primjenom diferencijalne strujne zaštitne sklopke izbjegava se opasnost od električnog udara.

Sigurnost ljudi

- ▶ **Budite pažljivi, pazite što činite i postupajte oprezno dok radite s električnim alatom. Ne koristite električni alat ako ste umorni ili pod utjecajem droga, alkohola ili lijekova.** Trenutak nepažnje kod uporabe električnog alata može uzrokovati ozbiljne ozljede.
- ▶ **Nosite osobnu zaštitnu opremu i uvijek nosite zaštitne naočale.** Nošenje osobne zaštitne opreme, kao što je maska za prašinu, zaštitna obuća s protukliznim potplatom, zaštitna kaciga ili štitnik za sluh, ovisno od vrste i primjene električnog alata, smanjuje opasnost od ozljeda.
- ▶ **Spriječite svako nehotično uključivanje uređaja. Prije nego što ćete utaknuti utikač u utičnicu i/ili staviti komplet baterija, provjerite je li električni alat isključen.** Ako kod nošenja električnog alata imate prst na prekidaču ili se uključen uređaj priključi na električno napajanje, to može dovesti do nezgoda.
- ▶ **Prije uključivanja električnog alata uklonite alate za podešavanje ili ključ.** Alat ili ključ koji se nalazi u rotirajućem dijelu uređaja može dovesti do nezgoda.
- ▶ **Izbjegavajte neuobičajene položaje tijela. Zauzmite siguran i stabilan položaj tijela i u svakom trenutku održavajte ravnotežu.** Na taj način možete električni alat bolje kontrolirati u neočekivanim situacijama.
- ▶ **Nosite prikladnu odjeću. Ne nosite široku odjeću ili nakit. Kosu i odjeću držite dalje od pomičnih dijelova.** Široku odjeću, dugu kosu ili nakit mogu zahvatiti pomični dijelovi.
- ▶ **Ako uređaji imaju priključak za usisavače za prašinu, provjerite jesu li isti priključeni i mogu li se ispravno koristiti.** Upotreba sustava za usisavanje može smanjiti mogućnost nastanka opasnih situacija koje uzrokuje prašina.
- ▶ **Nemojte postati previše bezbrižni i zanemariti sigurnosne upute zato što alat često upotrebljavate i smatrate da ste ga dobro upoznali.** Samo jedan trenutak nepažnje dovoljan je za nastanak ozbiljnih ozljeda.

Upotreba i održavanje električnog alata

- ▶ **Ne preopterećujte uređaj. Za svaki posao upotrebljavajte prikladan i za to predviđen električni alat.** S odgovarajućim električnim alatom posao ćete obaviti lakše, brže i sigurnije.
- ▶ **Ne koristite električni alat čiji je prekidač neispravan.** Električni alat koji se više ne može uključivati i isključivati opasan je i mora se popraviti.
- ▶ **Alat prije podešavanja, izmjene pribora i odlaganja isključite iz izvora napajanja i/ili izvadite komplet baterije, ako se vadi iz uređaja.** Ovim mjerama opreza izbjeci će se nehotično uključivanje električnog alata.
- ▶ **Električni alat koji ne koristite spremite izvan dosega djece.** Rukovanje alatom zabranjeno je osobama koje nisu s njim upoznate ili koje nisu pročitale ove upute. Električni alati su opasni ako s njima rade neiskusne osobe.
- ▶ **Redovno održavajte električne alate i pribor.** Kontrolirajte rade li besprijekorno rade pomični dijelovi uređaja, jesu li zaglavljani, polomljeni ili oštećeni tako da to ugrožava daljnju uporabu i rad električnog alata. Prije upotrebe oštećene dijelove treba popraviti. Loše održavani električni alati uzrok su mnogih nezgoda.
- ▶ **Rezne alate održavajte oštrim i čistim.** Pažljivo održavani rezni alati s oštrim oštricama manje će se zaglaviti i lakše se s njima radi.
- ▶ **Električni alat, pribor, radne alate, itd. upotrebljavajte prema ovim uputama i na način kako je to propisano za određenu vrstu uređaja. Pritom uzmite u obzir radne uvjete i radove koje treba izvršiti.** Upotreba električnog alata za poslove izvan njegove predviđene upotrebe može dovesti do opasnih situacija.
- ▶ **Ručke i zahvatne površine održavajte suhima, čistima i pazite da na njih ne dospiju ulje ili mast.** Skliske ručke i zahvatne površine onemogućuju sigurno rukovanje i alat se teško kontrolira u neočekivanim situacijama.

Upotreba i održavanje akumulatorskih alata

- ▶ **Akumulatorsku bateriju punite isključivo punjačima koje preporučuje proizvođač.** Ako punjač predviđen za jednu određenu vrstu kompleta baterija rabite s drugim kompletom baterija, postoji opasnost od požara.
- ▶ **Električne alate upotrebljavajte isključivo s posebnim, namjenskim kompletima baterija.** Upotreba drugih kompleta baterija može dovesti do ozljeda i opasnosti od požara.
- ▶ **Nekorištene komplete baterija držite dalje od uredskih spajalica, kovanica, ključeva, čavala, vijaka ili drugih sitnih metalnih predmeta koji bi mogli uzrokovati premošćenje kontakata.** Kratki spoj između kontakata baterije može uzrokovati opekline ili požar.
- ▶ **Kod pogrešne primjene iz baterije može isteći tekućina. Izbjegavajte kontakt s ovom tekućinom. Kod slučajnog kontakta zahvaćeno mjesto treba isprati vodom. Ako vam tekućina uđe u oči, zatražite pomoć liječnika.** Tekućina istekla iz baterije može uzrokovati nadražnost kože i opekline.

- ▶ **Ne upotrebljavajte oštećene ili izmijenjene komplete baterija ni alate.** Oštećene ili izmijenjene baterije podložne su nepredvidivom ponašanju i mogu uzrokovati požar, eksploziju ili ozljede.
- ▶ **Držite alat i komplet baterija dalje od vatre i visokih temperatura.** Izlaganje vatri ili temperaturi višoj od 130 °C može uzrokovati eksploziju.
- ▶ **Poštuje sve upute za punjenje i komplet baterija i alat ne punite pri temperaturama izvan vrijednosti koje su propisane i navedene u uputama.** Nepravilno punjenje ili punjenje pri temperaturama višim od propisanih može oštetiti bateriju i povećati opasnost od požara.

Servisiranje

- ▶ **Popravak električnog alata prepustite kvalificiranom osoblju ovlaštenog servisa i isključivo s originalnim rezervnim dijelovima.** Tako će biti zajamčen siguran rad s uređajem.
- ▶ **Nikada ne servisirajte oštećene komplete baterija.** Servisiranje kompleta baterija smiju obavljati isključivo proizvođači i ovlašteni serviseri.

Sigurnosne napomene za akumulatorske vrtno škare

- ▶ Ovaj uređaj nije predviđen da s njime rade osobe (uključujući djeca) sa ograničenim fizičkim, senzornim ili psihičkim sposobnostima ili nedovoljnim iskustvom i/ili nedovoljnim stručnim znanjima. U takvim slučajevima ovakve osobe trebaju raditi pod nadzorom stručne osobe zadužene za sigurnost ili trebaju dobiti upute kako se sa uređajem radi. Djecu treba držati pod nadzorom, kako se ne bi igrala sa uređajem.
- ▶ Ne dopustite djeci da rukuju sa uređajem; uređaj ne ostavljajte bez nadzora i nekorištene uređaje spremite na sigurno mjesto, izvan dosega djece.
- ▶ Uređaj ne koristite na kiši i aku-bateriju ne punite na kiši.
- ▶ Uređaj ne spremajte na mjesto izloženo kiši, niti u vlažnoj okolini.
- ▶ Ako radite blizu drugih osoba, neka se iste nalaze na sigurnom razmaku od radnog područja.
- ▶ **Vodite računa o tome da strani predmeti ne dospiju između sječiva.** Uklonite te predmete između sječiva.
- ▶ Pazite da se ne odrežu skriveni priključni kablovi.
- ▶ **Držite ruke na sigurnom razmaku od radnog područja. Ne dodirujte noževe.** Oni su jako oštri i možete se na njima porezati.
- ▶ Kod rada uređaja budite oprezni i pazite da prsti vaše slobodne ruke sa kojima držite ili pomičete rezanu granu, ne budu izloženi oštricama noževa.
- ▶ **Ne djelujte silom na uređaj.** Mogli bi se poskliznuti i ozlijediti ili bi se moglo nešto drugo neželjeno dogoditi.
- ▶ Prije prvog početka rada pažljivo provjerite noževe.
- ▶ Sa noževima postupajte sa maksimalnim oprezom, kako bi se izbjegle porezotine ili ozljede od noževa.

196 | Hrvatski

- ▶ Nakon svake uporabe i prije provjere ili održavanja blokirajte sigurnosni zapor.
- ▶ Nosite uvijek zaštitne rukavice prije nego što ćete raditi sa uređajem ili izvoditi radove održavanja/čišćenja.
- ▶ Uređaj koristite samo za njegovu predviđenu namjenu (vidjeti „Uporaba za određenu namjenu“).



Električni alat zašтите od izvora topline, npr. i od stalnih Sunčevih zraka, vatre, vode i vlage.
Postoji opasnost od eksplozije.

- ▶ **Kod oštećenja i nestručne uporabe aku-baterije mogu se pojaviti pare. Dovedite svježi zrak i u slučaju poteškoća zatražite pomoć liječnika.** Pare mogu nadražiti dišne putove.

Upute za sigurnost za punjače



Treba pročitati sve napomene o sigurnosti i upute. Ako se ne bi poštivale

napomene o sigurnosti i upute to bi moglo uzrokovati strujni udar, požar i/ili teške ozljede.

Ove upute spremite na sigurno mjesto.

Punjač koristite samo ako su sve njegove funkcije potpuno ispravne i ako se mogu provesti bez ograničenja ili ako se pridržavate odgovarajućih uputa.



Punjač držite dalje od kiše ili vlage. Prodiranje vode u punjač povećava opasnost od električnog udara.







- ▶ **Električni alat punitite samo isporučnim punjačem.**
- ▶ **Punjač održavajte čistim.** Zbog zaprljanosti postoji opasnost od električnog udara.
- ▶ **Prije svakog korištenja provjerite punjač, kabel i utikač. Punjač ne koristite ukoliko bi se ustanovile greške. Punjač ne otvarajte sami, a popravak prepustite samo kvalificiranom stručnom osoblju i samo sa originalnim rezervnim**

dijelovima. Oštećeni punjači, kabel i utikač povećavaju opasnost od električnog udara.

- ▶ **Ovaj punjač ne smiju koristiti djeca i osobe s ograničenim fizičkim, osjetilnim i mentalnim sposobnostima ili nedostatnim iskustvom i znanjem. Ovaj punjač mogu koristiti djeca starija od 8 godina kao i osobe ograničenih fizičkih, osjetilnih ili mentalnih sposobnosti ili osobe bez iskustva i znanja ako su pod nadzorom ili su upućene u sigurno punjačem te razumiju uz to vezane opasnosti.** U suprotnom postoji opasnost od pogrešnog rukovanja i ozljeda.
- ▶ **Djeca moraju biti pod nadzorom.** Na taj način ćete osigurati da se djeca ne igraju s punjačem.

Simboli

Dolje prikazani simboli od značaja su za čitanje i razumijevanje uputa za rukovanje. Obratite pozornost na ove simbole i njihovo značenje. Ispravno tumačenje simbola pomoći će vam da električni alat bolje i sigurnije koristite.

Simbol	Značenje
	Nositi zaštitne naočale.
	Punjač koristite samo u suhim prostorijama.
	Smjer reakcije
	Smjer gibanja
	Dopuštene radnje
	Zabranjena radnja
	Pribor

Uporaba za određenu namjenu

Uređaj je namijenjen rezanju grana i biljaka promjera do 25 mm (20 mm u mekom drvu) na privatnim posjedima.

Opseg isporuke

Oprezno izvadite šišač tratine iz ambalaže i provjerite da li su na broju slijedeći dijelovi:

- EasyPrune
- Punjač
- Upute za uporabu

Ako bi neki dijelovi nedostajali ili bili oštećeni, molimo za reklamacije se obratite trgovini gdje ste kupili uređaj.

Prikazani dijelovi uređaja

Numeriranje prikazanih dijelova odnosi se na prikaz električnog alata na stranici sa slikama.

- 1 Zamjenjivo sječivo
- 2 Protusječivo
- 3 Rezač žice
- 4 Opruga
- 5 Utičnica za utikač punjenja
- 6 Sigurnosni zapor
- 7 Klizna sklopka za potpomaganje silom
- 8 Pokazivač stanja napunjenosti aku-baterije
- 9 Vijak za pričvršćenje noža
- 10 Utikač punjača
- 11 Punjač
- 12 Tuljak za učvršćivanje sječiva

Prikazan ili opisan pribor ne pripada standardnom opsegu isporuke. Potpuni pribor možete naći u našem programu pribora.

Tehnički podaci

Akumulatorske vrtno škare		EasyPrune
Kataloški br.		3 600 HB2 0..
Nazivni napon	V	3,6
Maks. učinak rezanja	mm	20 (Tvrdo drvo)
	mm	25 (Meko drvo)
Maks. broj rezanja po punjenju akumulatora		450
Težina odgovara EPTA-Procedure 01:2014	kg	0,49
Dopuštena okolna temperatura		
- kod punjenja	°C	0... +45
- pri radu i kod skladištenja	°C	-20...+50

* ograničeni učinak kod temperatura < 0° C

* Zaštita od pregrijavanja zaustavlja električni alat na temperaturama > +65 °C.

Akumulatorske vrtno škare		EasyPrune
Aku-baterija		Li-ionska
Kapacitet	Ah	1,5
Energija	Wh	5,4
Broj aku-ćelija		1
Punjač		
Kataloški br.		1 600 A00 3RK (EU) 1 600 A00 48V (UK) 1 600 A00 48U (AUS)
Vrijeme punjenja	h	3,5
Težina odgovara EPTA-Procedure 01:2014	kg	0,06
Klasa zaštite		□/II

* ograničeni učinak kod temperatura < 0° C

* Zaštita od pregrijavanja zaustavlja električni alat na temperaturama > +65 °C.

Informacije o buci i vibracijama

Emisijske vrijednosti buke utvrđene sukladno EN 62841-1.

Razina zvučnog tlaka električnog alata vrednovana sa A obično je manja od 70 dB(A).

Ukupne vrijednosti vibracija a_h (vektorski zbor u tri smjera) i nesigurnost K određeni su prema EN 62841-1:
 $a_h < 2,5 \text{ m/s}^2$, $K = 1,5 \text{ m/s}^2$.

Prag vibracija naveden u ovim uputama izmjeren je postupkom mjerenja propisanim u EN 62841 i može se primijeniti za međusobnu usporedbu električnih alata. Prikladan je i za privremenu procjenu opterećenja od vibracija.

Navedeni prag vibracija predstavlja glavne primjene električnog alata. Ako se međutim električni alat koristi za druge primjene, s različitim priborom, radnim alatima koji odstupaju od navedenih ili se nedovoljno održavaju, prag vibracija može odstupati. Na taj se način može osjetno povećati opterećenje od vibracija tijekom čitavog vremenskog perioda rada.

Za točnu procjenu opterećenja od vibracija trebaju se uzeti u obzir i vremena u kojima je uređaj isključen, ili doduše radi, ali stvarno nije u primjeni. Na taj se način može osjetno smanjiti opterećenje od vibracija tijekom čitavog vremenskog perioda rada.

Prije djelovanja vibracija utvrdite dodatne mjere sigurnosti za zaštitu korisnika, kao npr.: održavanje električnog alata i radnih alata, održavanje toplih ruku, organizacija tokova rada.

Punjenje aku-baterije (vidjeti sliku A)

- **Pridržavajte se mrežnog napona!** Napon izvora struje mora se podudarati s podacima na tipskoj pločici punjača. Punjači označeni s 230 V mogu raditi i na 220 V.

198 | Hrvatski

Napomena: Aku-baterija se isporučuje djelomično napunjena. Kako bi se zajamčio puni učinak aku-baterije, prije prve primjene napunite do kraja aku-bateriju.

Li-ionska aku-baterija može se u svakom trenutku puniti, bez skraćivanja njenog vijeka trajanja. Prekid u procesu punjenja neće oštetiti aku-bateriju.

Litij-ionski akumulator zaštićen je od dubinskog pražnjenja. Kad se akumulator isprazni, rezanje potpomognuto silom se isključuje i uređaj je moguće nastaviti rabiti u ručnom načinu rada za sve promjere rezanja.

Akumulator bi trebalo ponovno napuniti kada pokazivač napunjenosti akumulatora **8** tijekom rezanja kratko zatrepri crvenom bojom.

Postupak punjenja započinje kada se mrežni utikač punjača utakne u električnu utičnicu, a utikač za punjenje **10** u utičnicu **5** na gornjoj strani ručke.

Utičnica **5** pristupačna je samo kad je sigurnosni zapor **6** blokiran.

Pokazivač napunjenosti akumulatora **8** prikazuje napredak punjenja. Prilikom postupka punjenja pokazivač polako treperi zelenom bojom. Ako pokazivač napunjenosti akumulatora **stalno svijetli zelenom bojom**, akumulator je potpuno napunjen.

Kod postupka punjenja zagrijava se ručka električnog alata. To je normalno.

Kod dulje neuporabe, molimo odspojite punjač sa električne mreže.

► **Punjač zaštitite od vlage!**

Pridržavajte se uputa za zbrinjavanje u otpad.

Pokazivač stanja napunjenosti aku-baterije

Pokazivač napunjenosti akumulatora **8** tijekom rada prikazuje napunjenost akumulatora:

LED	Kapacitet
Stalno svijetli zeleno	≥ 35%
Treperavo zeleno svjetlo	5 – 35%
Jedan bljesak, crveni	0 – 5%

Rad

Deblokiranje (vidjeti sliku B1)

Deaktivirajte sigurnosni zapor **6** pomicanjem prema natrag. Alat se otvara i sada je spreman za uporabu.

Blokiranje

Nakon uporabe stisnite ručke i blokirajte sigurnosni zapor **6** pomicanjem prema naprijed. Blokirajte vrtnu škare uvijek kada se ne rabe.

Položaj držanja (vidi slike B2 – B4)

Držite vrtni uređaj na prednjem dijelu, kao što je prikazano. Ne držite vrtni uređaj na stražnjem dijelu ručaka ili s prstima između ručaka.

Rezanje potpomognuto silom (vidjeti sliku B)

Vrtni uređaj potpomaže rukovatelja prilikom rezanja. Rabi se poput uobičajenih vrtnih škara i u ručnom načinu rada reže bez potpomaganja silom dok se ne prekorači određeni promjer grana. Pri većim promjerima grana uključuje se integrirani motor za potpomaganje silom. Prilikom rezanja potpomognutog silom uobičajen je nastanak buke.

Potpomaganje silom funkcionira samo kad su ručke pritisnute. **Vrtni uređaj zaustavlja se kada ručke nisu pritisnute.**

Potpomaganje silom moguće je namjestiti u tri stupnja: niski, srednji i visoki. U niskom stupnju (**a**) potpomaganje silom započinje tek pri većim promjerima i/ili tvrdem drvu (kod starijih grana). U srednjem stupnju (**b**) potpomaganje silom započinje pri srednjim promjerima i/ili tvrdem drvu (granama starim 1 – 2 godine). U visokom stupnju (**c**) potpomaganje silom započinje već pri malim promjerima.

Upute za rad

Savjeti za rezanje drvenastih biljaka (vidi slike C1 – C10)

Sa uređajem ne radite u nepovoljnom položaju tijela. To može dovesti do teških ozljeda.

Držite ruke na sigurnom razmaku od radnog područja. Ne dodirujte noževe. Oni su jako oštri i možete se na njima porezati.

- | | |
|------------|--|
| C1 | Tijekom rezanja nosite uvijek zaštitne rukavice. |
| C2 | Ne režite suviše blizu na grani, kako bi mjesto rezanja moglo zarasti. |
| C3 | Režite uvijek 8 mm iznad pupoljka. |
| C4 | Rez bi trebao otpasti dalje od pupoljka, kako bi se kišnica mogla ocijediti. |
| C5 | Ako potpuno odstranjujete mladicu, režite je natrag do njenog grananja. |
| C6 | Ne utaknite noževe škara za grane u zemlju, kako ne bi odrezali korijen mladice. |
| C7 | Režite granje pojedinačno, kao što je prikazano. |
| C8 | Odstranite suviše debelo raslinje ili grane koje se križaju. |
| C9 | Odstranite tanko ili slabo raslinje. |
| C10 | Odstranite u principu odumrle, oštećene ili bolesne grane. |

Traženje greške



Slijedeća tablica sadržava opće informacije za otklanjanje pogrešaka. Pokazivač napunjenosti akumulatora signalizira dodatne informacije koje je moguće uporabiti za identificiranje pogreške ili problema.

Simptomi	Mogući uzroci	Pomoć
Vrtni uređaj zaustavlja se prilikom rezanja	Ručke nisu dovoljno stisnute	Stisnite ručke tijekom rezanja Stisnite ručke jače Prebacite rezanje potpomognuto silom na viši stupanj s pomoću sklopke 7
Sječiva se uglavljaju u debeloj grani	Kapacitet akumulatora je nizak Drvo je pretvrdo Promjer je prevelik Pogrešan položaj rezanja	Držite vrtni uređaj samo za gornju ručku i aktivirajte ga pomicanjem sječiva naprijed-natrag Po potrebi napunite akumulator
Rezanje potpomognuto silom nije moguće aktivirati ako prilikom rezanja treperi žaruljica:		
Žaruljica treperi 3 puta crveno	Rezano drvo je predebelo/pretvrdo	Pokušajte rezanje na tanjem dijelu grane
	Punjenje akumulatora je preslabo	Napunite akumulator
Žaruljica treperi 2 puta crveno	Temperatura akumulatora je previsoka	Okolna temperatura je previsoka (ne izlažite vrtni uređaj izravnom sunčanom zračenju) Pričekajte 10-15 minuta kako bi se akumulator ohladio
	Temperatura akumulatora je preniska	Okolna temperatura je preniska (ne rabite vrtni uređaj pri vanjskim temperaturama ispod -20°C) Spremite vrtni uređaj na zatvoreno kad se ne rabi
Žaruljica treperi 1 puta crveno	Punjenje akumulatora je preslabo	Napunite akumulator
Žaruljica svijetli zelenom, a zatim treperi brzo crvenom bojom	Potpomaganje silom je neispravno	Zatražiti pomoć ovlaštenog servisa
Nakon obavljenog rezanja žaruljica treperi brzo crvenom bojom	Vrijeme između rezova je prekratko	Pričekajte nešto dulje između dvaju uzastopnih rezova

Održavanje i čišćenje



Upozorenje! Prije postupaka održavanja ili čišćenja postavite kliznu sklopku za rezanje potpomognuto silom **7** u položaj „a“ (vidjeti sliku B)

Da bi mogli dobro i sigurno raditi, električni alat održavajte čistim.

Nosite uvijek zaštitne rukavice prije nego što ćete raditi sa uređajem ili izvoditi radove održavanja/čišćenja.

Ako aku-baterija nije više radno sposobna, molimo obratite se ovlaštenom servisu za Bosch električne alate.

Oprugu 4 između ručaka NIJE MOGUĆE zamijeniti i nju NIJE DOPUŠTENO vaditi. Nepridržavanje ovog upozorenja može uzrokovati teške ozljede.

Zamjena noževa (vidi slike D1 – D4)

Rezervno sječivo: F 016 800 475

Deblokirajte vrtni uređaj s pomoću sigurnosnog zapora **6** u postavite kliznu sklopku za rezanje potpomognuto silom **7** u prikazani položaj.

S pomoću imbus ključa priloženog uz rezervno sječivo odvrnite vijak **9** zajedno s tuljkom **12** i time otpustite sječivo. Umetnite novo sječivo **1** kao što je prikazano. Zatim umetnite tuljak **12** zajedno s vijkom **9** i pritegnite vijak s pomoću imbus ključa.

200 | Eesti

Nakon rezanja drvenastih biljaka/Spremanje

Temeljito očistite vanjske površine vrtnog uređaja sa mekom četkom i krpom. Za čišćenje ne koristite vodu i otapala ili sredstva za poliranje. Odstranite sve naslage.

Prije spremanja škara, noževe uvijek podmažite sa sprejem za održavanje.

Spremite vrtni uređaj na sigurno, suho mjesto, izvan dohvata djece, s blokiranim sigurnosnim zaporom **6**. **Ne ostavljajte vrtni uređaj bez nadzora kada se ne rabi.** Ne stavljajte druge predmete na vrtni uređaj.

Servisiranje i savjetovanje o primjeni

www.bosch-garden.com

Za slučaj povratnih upita ili naručivanja rezervnih dijelova, molimo vas neizostavno navedite 10-znamenkasti kataloški broj sa tipske pločice električnog alata.

Hrvatski

Robert Bosch d.o.o PT/SHR-BSC
Kneza Branimira 22
10040 Zagreb
Tel.: +385 12 958 051
Fax: +385 12 958 050
E-Mail: RBKN-bsc@hr.bosch.com
www.bosch.hr

Transport

Li-ionske aku-baterije ugrađene u električnom alatu podliježu zakonu o transportu opasnih tvari. Aku-baterije korisnik može bez ikakvih preduvjeta transportirati cestovnim transportom. Ako transport obavlja treća strana (npr. transport zrakoplovom ili špedicijom), treba se pridržavati posebnih zahtjeva obzirom na ambalažu i označavanje. Kod pripreme ovakvih pošiljki za transport prethodno se treba savjetovati sa stručnjakom za transport opasnih tvari.

Zbrinjavanje



Električne alate, aku-baterije, pribor i ambalažu treba dovesti na ekološki prihvatljivo recikliranje.



Električni alat i aku-bateriju ne bacajte u kućni otpad!

Samo za zemlje EU:

Prema Europskim smjernicama 2012/19/EU, neuporabivi električni alati i prema Smjernicama 2006/66/EZ neispravne ili istrošene aku-baterije moraju se odvojeno sakupljati i dovesti na ekološki prihvatljivo recikliranje.

Aku-baterije/baterije:

Li-ion:

Molimo pridržavajte se uputa u poglavlju „Transport“ na stranici 200.

- ▶ **Integrirane aku-baterije smije vaditi samo stručno osoblje u svrhu zbrinjavanja.** Otvaranjem obloge kućišta električni se alat može uništiti.

Kako biste akumulator izvadili iz električnog alata, akumulator mora biti potpuno ispražnjen. Akumulator možete isprazniti rezanjem grana s velikim promjerom, pri čemu je klizna sklopka za rezanje potpomognuto silom **7** u položaju c. Demontirajte sječivo sukladno opisu iz odjeljka „Održavanje i čišćenje“. Demontirajte gornji dio kućišta tako da odvrnete vijke, a zatim odvojite bijeli utikač od elektroničkog sklopa. Odvrnite vijke, a zatim odvojite akumulator kako biste ga izvadili. Kako biste onemogućili kratki spoj, odrežite priključne kabele akumulatora i izolirajte polove. Čak i kad je potpuno ispražnjen akumulator i dalje ima preostali naboj koji se u slučaju kratkog spoja može osloboditi.

Zadržavamo pravo na promjene.

Eesti

Ohutusnõuded

Pilt sümbolite selgitus



Lugege läbi kasutusjuhend.



Üldine oht.



Pöörlev löiketera on ohtlik. Ärge asetage oma käsi ja jalgu avasse, kui seade töötab.



Ärge kasutage elektrilist tööriista vihma käes ja ärge jätke seda vihma kätte.

Üldised ohutusnõuded elektriliste tööriistade kasutamisel



TÄHELEPANU Lugege läbi kõik elektrilise tööriistaga kaasas olevad

ohutusnõuded ja juhised ning tutvuge jooniste ja tehniliste andmetega. Ohutusnõuete ja juhiste eiramise tagajärjeks võib olla elektrilöökk, tulekahju ja/või rasked vigastused.

Hoidke kõik ohutusnõuded ja juhised edaspidiseks alles.

Ohutusnõuetes kasutatud mõiste „elektriline tööriist“ tähistab võrgutoitega (juhtmega) või akutoitega (juhtmeta) elektrilist tööriista.

Ohutusnõuded tööpiirkonnas

- ▶ **Töökoht peab olema puhas ja hästi valgustatud.** Töökohas valitsev segadus ja hämarus võib põhjustada õnnetusi.
- ▶ **Ärge kasutage elektrilist tööriista plahvatusohtlikus keskkonnas, kus leidub tuleohtlikke vedelikke, gaase või tolmu.** Elektrilistest tööriistadest lööb sädemeid, mis võivad tolmu või aurud süüdata.

- ▶ **Elektrilise tööriista kasutamise ajal hoidke lapsed ja teised isikud töökohast eemal.** Kui Teie tähelepanu juhitakse kõrvale, võib seade Teie kontrolli alt väljuda.

Elektriohutus

- ▶ **Elektrilise tööriista pistik peab pistikupesaga sobima. Pistiku kallal ei tohi teha mingeid muudatusi. Ärge kasutage kaitsemaandusega elektriliste tööriistade puhul adapterpistikuid.** Muutmata pistikud ja sobivad pistikupesad vähendavad elektrilöögi ohtu.
 - ▶ **Vältige kehakontakti maandatud pindadega, nagu torud, radiaatorid, pliivid ja külmikud.** Kui Teie keha on maandatud, on elektrilöögi oht suurem.
 - ▶ **Hoidke seadet vihma ja niiskuse eest.** Kui elektrilise tööriista on sattunud vett, on elektrilöögi oht suurem.
 - ▶ **Ärge kasutage toitejuhet otstarbel, milleks see ei ole ette nähtud, näiteks elektrilise tööriista kandmiseks, ülesriputamiseks või pistiku pistikupesast väljatõmbamiseks.** Hoidke toitejuhet kuumuse, õli, teravate servade ja seadme liikuvate osade eest. Kahjustatud või keerduläinud toitejuhtmed suurendavad elektrilöögi ohtu.
 - ▶ **Kui töötate elektrilise tööriistaga vabas õhus, kasutage ainult selliseid pikendusjuhtmeid, mida on lubatud kasutada ka välistingimustes.** Välistingimustes kasutamiseks sobiva pikendusjuhtme kasutamine vähendab elektrilöögi ohtu.
 - ▶ **Kui elektrilise tööriista kasutamine niiskes keskkonnas on vältimatu, kasutage rikkevoolukaitselüliti.** Rikkevoolukaitselüliti kasutamine vähendab elektrilöögi ohtu.
- ### Inimeste turvalisus
- ▶ **Olge tähelepanelik, jälgige, mida Te teete, ning toimige elektrilise tööriistaga töötades kaalutletult. Ärge kasutage elektrilist tööriista, kui olete väsinud või uimastite, alkoholi või ravimite mõju all.** Hetkeline tähelepanematus seadme kasutamisel võib põhjustada tõsiseid vigastusi.
 - ▶ **Kandke isikukaitsevahendeid ja alati kaitseprille.** Isikukaitsevahendite, näiteks tolmu maski, libisemiskindlate turvajalatsite, kaitsekiivri või kuulmiskaitsevahendite kandmine – sõltuvalt elektrilise tööriista tüübist ja kasutusala – vähendab vigastuste ohtu.
 - ▶ **Vältige seadme tahtmatut käivitamist. Enne pistiku ühendamist pistikupesaga, aku ühendamist seadme külge, seadme ülestõstmist ja kandmist veenduge, et elektriline tööriist on välja lülitatud.** Kui hoiate elektrilise tööriista kandmisel sõrme lülil või ühendate vooluvõrku sisselülitatud seadme, võivad tagajärjeks olla õnnetused.
 - ▶ **Enne elektrilise tööriista sisselülitamist eemaldage selle küljest reguleerimis- ja mutrivõtmed.** Seadme pöörleva osa küljes olev reguleerimis- või mutrivõti võib põhjustada vigastusi.
 - ▶ **Vältige ebatavalist kehaasendit. Võtke stabiilne tööasend ja hoidke kogu aeg tasakaalu.** Nii saate elektrilist tööriista ootamatutes olukordades paremini kontrollida.
 - ▶ **Kandke sobivat rõivastust. Ärge kandke laiu riideid ega ehteid. Hoidke juuksed, rõivad ja kindad seadme liikuvatest osadest eemal.** Lotendavad riided, ehted või pikad juuksed võivad sattuda seadme liikuvate osade vahele.
 - ▶ **Kui on võimalik paigaldada tolmueemaldus- ja tolmu kogumisseadiseid, veenduge, et need on seadmega ühendatud ja et neid kasutatakse õigesti.** Tolmueemaldusseadise kasutamine vähendab tolmust põhjustatud ohte.
 - ▶ **Ärge muutuge tööriista sagedasest kasutamisest hooletuks ja ärge eirake ohutusnõudeid.** Hooletus võib sekundi murdosa jooksul kaasa tuua raskeid vigastusi.
- ### Elektriliste tööriistade hoolikas käsitlemine ja kasutamine
- ▶ **Ärge koormake seadet üle. Kasutage töö tegemiseks selleks ettenähtud elektrilist tööriista.** Sobiva elektrilise tööriistaga töötate ettenähtud jõuduspiirides efektiivsemalt ja ohutumalt.
 - ▶ **Ärge kasutage elektrilist tööriista, mille lüliti on rikkis.** Elektriline tööriist, mida ei ole enam võimalik lülitist sisse ja välja lülitada, on ohtlik ning tuleb parandada.
 - ▶ **Tõmmake pistik pistikupesast välja ja/või eemaldage seadme aku enne seadme reguleerimist, tarvikute vahetamist ja seadme ärapanekut.** See ettevaatusabinõu väldib elektrilise tööriista soovimatut käivitamist.
 - ▶ **Kasutusvälisel ajal hoidke elektrilist tööriista lastele kättesaamatus kohas. Ärge laske seadet kasutada isikutel, kes seadet ei tunne või pole siintoodud juhiseid lugenud.** Asjatundmatute isikute käes on elektrilised tööriistad ohtlikud.
 - ▶ **Hoolitsege elektriliste tööriistade ja tarvikute eest korralikult. Kontrollige, kas seadme liikuvad osad töötavad veatult ega kiildu kiini. Veenduge, et seadme detailid ei ole murdunud või kahjustatud määral, mis mõjutab seadme töökindlust. Laske kahjustatud detailid enne seadme kasutamist parandada.** Paljude õnnetuste põhjuseks on halvasti hooldatud elektrilised tööriistad.
 - ▶ **Hoidke löiketarvikud teravad ja puhtad.** Hoolikalt hooldatud, teravate lõikeservadega löiketarvikud kiilduvad harvemini kinni ja neid on lihtsam juhtida.
 - ▶ **Kasutage elektrilist tööriista, lisavarustust, tarvikuid jne vastavalt siintoodud juhiste ning nii, nagu konkreetse seadmetüübi jaoks ette nähtud. Arvestage seejuures töötingimuste ja teostatava töö iseloomuga.** Elektriliste tööriistade nõuetevastane kasutamine võib põhjustada ohtlikke olukordi.
 - ▶ **Hoidke käepidemed ja haardepinnad kuiva ja puhtana ning vabana õlist ja määrdeainetest.** Libedad käepidemed ja haardepinnad ei luba tööriista ohutult käsitseda ja ootamatutes olukordades kontrolli all hoida.

202 | Eesti

Akutööriistade hoolikas käsitsemine ja kasutamine

- ▶ **Laadige akusid ainult tootja poolt soovitatud laadimiseseadmetega.** Laadimiseseade, mis sobib teatud tüüpi akudele, muutub tuleohtlikuks, kui seda kasutatakse teiste akude laadimiseks.
- ▶ **Kasutage elektrilistes tööriistades ainult selleks ettenähtud akusid.** Teiste akude kasutamine võib põhjustada vigastusi ja tulekahjuohtu.
- ▶ **Kasutusvälisel ajal hoidke akusid eemal kirjaklambritest, müntidest, võtmetest, naeltest, kruvidest või teistest väikestest metalliesemetest, mis võivad akukontaktid omavahel ühendada.** Akukontaktide vahel tekkinud lühise tagajärjeks võivad olla põletused või tulekahju.
- ▶ **Väärkasutuse korral võib akuvedelik välja voolata. Vältige sellega kokkupuudet. Juhusliku kokkupuute korral loputage kahjustatud kohta veega. Kui vedelik satub silma, pöörduge lisaks arsti poole.** Väljavoolav akuvedelik võib põhjustada nahaärritusi või põletusi.
- ▶ **Ärge kasutage akut ega tööriista, mis on kahjustada saanud või mida on modifitseeritud.** Kahjustada saanud või modifitseeritud akut võivad põhjustada tulekahju, plahvatus, kehavigastusi ja varalist kahju.
- ▶ **Kaitske akut ja elektrilist tööriista leekide ja väga kõrgete temperatuuride eest.** Kokkupuude leekidega või üle 130 °C temperatuuriga võib põhjustada plahvatus.
- ▶ **Järgige kõiki laadimisjuhiseid ja ärge laadige akut väljaspool juhistes määratletud temperatuurivahemikku.** Nõuetele mittevastav laadimine või laadimine väljaspool ettenähtud temperatuurivahemikku võib akut kahjustada ja suurendada tulekahju ohtu.

Teenindus

- ▶ **Laske elektrilist tööriista parandada ainult kvalifitseeritud spetsialistidel, kes kasutavad originaalvaruosi.** Nii tagate seadme püsivalt ohutu töö.
- ▶ **Ärge kunagi käideldage kahjustada saanud akusid.** Akusid võivad käidelda vaid tootja esindajad või volitatud hooldekeskuse töötajad.

Ohutusnõuded akutoitega aiakääride kasutamisel

- ▶ Seadet ei tohi kasutada inimesed (sealhulgas lapsed), kelle füüsilised või vaimsed võimed on piiratud või kellel puuduvad seadme kasutamiseks vajalikud kogemused ja teadmised, välja arvatud juhul, kui nad kasutavad seadet nende turvalisuse eest vastutava isiku järelevalve all, kes annab neile juhiseid seadme kasutamiseks. Et vältida seadmega mängimise võimalust, ei tohi jätta lapsi seadme lähedusse järelevalveta.
- ▶ Ärge laske seadet kasutada lastel; ärge jätke seadet järelevalveta ning kasutusvälisel ajal hoidke seadet turvalises kohas, kuhu lapsed ligi ei pääse.

- ▶ Ärge kasutage seadet ja ärge laadige akut vihma käes.
- ▶ Ärge hoidke seadet vihma käes või niiskes keskkonnas.
- ▶ Läheduses viibivad inimesed peavad paiknema seadmest ohutus kauguses.
- ▶ **Veenduge, et terade vahele ei satu mingeid esemeid.** Eemaldage esemed terade vahelt.
- ▶ Veenduge, et Te ei löika läbi varjatud elektrijuhet.
- ▶ **Hoidke oma vaba kätt tööpiirkonnast ohutus kauguses. Ärge puudutage löiketerasid.** Löiketerad on väga teravad ja võivad Teid vigastada.
- ▶ Seadme kasutamisel olge tähelepanelik ning veenduge, et Teie vaba käe sõrmed, millega hoiate või liigutate lõigatavaid oksa, ei jää löiketerade ette.
- ▶ **Ärge rakendage seadme kallal jõudu.** Võite libiseda ja ennast vigastada ning tahtmatult midagi läbi lõigata.
- ▶ Iga kord enne töö algust kontrollige löiketerad hoolikalt üle.
- ▶ Sisselõigete ja vigastuste vältimiseks käsitsege löiketerasid väga ettevaatlikult.
- ▶ Iga kord pärast seadme kasutamist ning enne kontrollimist ja hooldustöid pange peale turvatõkis.
- ▶ Seadmega töötades ja hooldus- ning puhastustööd tehke kindke alati kaitsekindaid.
- ▶ Kasutage seadet üksnes ettenähtud töödeks (vt „Nõuete kohane kasutamine“).



Kaitske elektrilist tööriista kuumuse, sealhulgas pideva päikesekiirguse eest, samuti vee, tule ja niiskuse eest. Esineb plahvatusoht.

- ▶ **Aku vigastamisel ja ebaõigel käsitlemisel võib akust eralduda auru. Ohutage ruumi, halva enesetunde korral pöörduge arsti poole.** Aaurud võivad ärritada hingamisteid.

Ohutusnõuded akulaadijate kasutamisel



Kõik ohutusnõuded ja juhised tuleb läbi lugeda.

Ohutusnõuete ja juhiste eiramise tagajärjeks võib olla elektrilöökk, tulekahju ja/või rasked vigastused.

Hoidke käesolevad juhised hoolikalt alles.

Kasutage akulaadijat üksnes siis, kui Teil on täielik ülevaade selle kõikidest funktsioonidest ning suudate seda kasutada piiranguteta või kui olete saanud asjaomase väljaõppe.

Ärge jätke akulaadijat vihma ega niiskuse kätte. Vee





sissetungimine elektrilisse tööriista suurendab elektrilöögi ohtu.

- ▶ **Laadige elektrilist tööriista ainult tarnekomplekti kuuluva laadimisseadmega.**
- ▶ **Hoidke akulaadija puhas.** Mustus tekitab elektrilöögi ohtu.
- ▶ **Iga kord enne kasutamist kontrollige üle laadija, toitejuhe ja pistik. Vigastuste tuvastamisel ärge akulaadijat kasutage. Ärge avage akulaadijat ise ja laske seda parandada vaid vastava ala spetsialistidel, kes kasutavad originaalvaruosi.** Vigastatud akulaadija, toitejuhe ja pistik suurendavad elektrilöögi ohtu.
- ▶ **Laadimisseadet ei tohi kasutada lapsed ja isikud, kelle vaimsed või füüsilised võimed on piiratud või kellel puuduvad seadme kasutamiseks vajalikud teadmised ja kogemused. Üle 8 aasta vanused lapsed ja isikud, kelle füüsilised või vaimsed võimed on piiratud või kellel puuduvad seadme kasutamiseks vajalikud teadmised ja kogemused, tohivad laadimisseadet kasutada vaid siis, kui nende üle teostatakse järelevalvet või kui neile on antud täpsed juhised laadimisseadme ohutuks käsitlemiseks ja kui nad mõistavad seadmega kaasnevaid ohte.** Vastasel korral tekib valest käsitlemisest põhjustatud kehavigastuste ja varalise kahju oht.

- ▶ **Ärge jätke lapsi järelevalveta.** Nii tagate, et lapsed ei hakka laadimisseadmega mängima.

Sümbolid

Järgmised pilt sümbolid on olulised kasutusjuhendi lugemisel ja mõistmisel. Pidage palun pilt sümbolid ja nende tähendus mees. Pilt sümbolite õige tõlgendamine aitab Teil seadet tõhusamalt ja ohutumalt käsitseda.

Sümbol	Tähendus
	Kandke kaitseprille.
	Laadimisseadet kasutage üksnes kuivades ruumides.
	Reaktsioonisuund
	Liikumissuund
	Lubatud toiming
	Keelatud toiming
	Lisatarvikud

Nõuetekohane kasutamine

Seade on ette nähtud koduaias kuni 25 mm läbimõõduga okste ja taimede lõikamiseks (pehmes puidus 20 mm).

Tarnekomplekt

Võtke seade ettevaatlikult pakendist välja ja kontrollige, kas tarnekomplektis sisalduvad kõik allpool loetletud osad:

- EasyPrune
- Akulaadimisseade
- Kasutusjuhend

Kui mõni osa on puudu või kahjustatud, pöörduge müügiesindusse.

Seadme osad

Seadme osade numeratsiooni aluseks on jooniste leheküljel toodud numbrid.

- 1 Vahetatav tera
- 2 Vastassuunaline tera
- 3 Traadilõikur
- 4 Vedru

204 | Eesti

- 5 Laadija pistiku pesa
- 6 Turvatõkis
- 7 Jõu lisandumise liuglüli
- 8 Aku täituvusastme indikaator
- 9 Krui löiketera kinnitamiseks
- 10 Laadija laadimispestik
- 11 Akulaadimiseseade
- 12 Tera kinnitamise pesa

Tarnekomplekt ei sisalda kõiki kasutusjuhendis olevatel joonistel kujutatud või kasutusjuhendis nimetatud lisatarvikuid. Lisatarvikute täieliku loetelu leiate meie lisatarvikute kataloogist.

Tehnilised andmed

Akutoitega aiakäärid		EasyPrune
Tootenumber		3 600 HB2 0..
Nimipinge	V	3,6
Max lõikeläbimõõt	mm	20 (Kõva puit)
	mm	25 (Pehme puit)
Max lõikeid ühe akulaadimise kohta		450
Kaal EPTA-Procedure 01:2014 järgi	kg	0,49
Ümbritseva keskkonna lubatud temperatuur		
– laadimisel	°C	0... +45
– kasutamisel* ja säilitamisel	°C	-20... +50
Aku		liitium-ioon
Mahtuvus	Ah	1,5
Energiasisaldus	Wh	5,4
Akuelementide arv		1
Akulaadimiseseade		
Tootenumber		1 600 A00 3RK (EU) 1 600 A00 48V (UK) 1 600 A00 48U (AUS)
Laadimisaeg	h	3,5
Kaal EPTA-Procedure 01:2014 järgi	kg	0,06
Kaitseaste		□/II
* piiratud jõudlus temperatuuril < 0 °C		
* Ülekuumenemiskaitse seiskab elektrilise tööriista, kui temperatuur on > +65 °C.		

Andmed müra/vibratsiooni kohta

Müratase määratud kooskõlas standardiga EN 62841-1. Elektrilise tööriista sagedusarakteristikul A mõõdetud helirõhu tase on üldjuhul alla 70 dB(A).

Vibratsioonitase a_{hv} (kolme telje vektorsumma) ja mõõtemääramatus K, kindlaks tehtud kooskõlas standardiga EN 62841-1:
 $a_{hv} < 2,5 \text{ m/s}^2$, $K = 1,5 \text{ m/s}^2$.

Käesolevas juhendis esitatud vibratsioonitase on mõõdetud standardi EN 62841 kohase mõõtemetodi järgi ja seda saab kasutada elektriliste tööriistade omavaheliseks võrdlemiseks. See sobib ka vibratsioonitaseme esialgseks hindamiseks.

Toodud vibratsioonitase on tüüpiline elektrilise tööriista kasutamisel ettenähtud töödeks. Kui elektrilist tööriista kasutatakse muudeks töödeks, kui kasutatakse teisi tarvikuid või kui tööriista hooldus pole piisav, võib vibratsioonitase olla siiski teistsugune. See võib vibratsiooni tööperioodi jooksul tunduvalt suurendada.

Vibratsiooni täpseks hindamiseks tuleb arvesse võtta ka aega, mil seade oli välja lülitatud või küll sisse lülitatud, kuid tegelikult tööle rakendamata. See võib vibratsiooni tööperioodi jooksul tunduvalt vähendada. Rakendage tööriista kasutaja kaitsmiseks vibratsiooni mõju eest täiendavaid kaitsemeetmeid, näiteks: hooldage tööriistu ja tarvikuid piisavalt, hoidke käed soojas, tagage sujuv töökorraldus.

Aku laadimine (vt joonist A)

► **Pöörake tähelepanu võrgupingele!** Võrgupinge peab ühtima tööriista andmesildil märgitud pingega. Andmesildil toodud 230 V seadmeid võib kasutada ka 220 V võrgupinge korral.

Märkus: Aku on tarnimisel osaliselt laetud. Et tagada aku täit mahtuvust, laadige aku enne esmakordset kasutamist täiesti täis.

Li-ioon-akut võib laadida igal ajal, ilma et see lühendaks aku kasutusiga. Laadimise katkestamine ei kahjusta akut.

Li-ioon-aku on kaitstud süvatühjenemise eest. Kui aku on tühi, lülitub jõu lisandumisega löikamine välja ja seadet saab manuaalrežiimil kasutada kõikide läbimõõtude puhul.

Akut tuleks laadida, kui aku täituvusastme indikaator **8** vilgub löikamise ajal punase tulega.

Laadimine algab kohe, kui laadimiseseadme võrgupistik ühendatakse pistikupesaga ja laadimispestik **10** pesa **5** käepidemel.

Pesa **5** on ligipääsetav vaid siis, kui turvatõkis **6** on suletud.

Aku täituvusastme indikaator **8** näitab laadimise kulgu.

Laadimisel vilgub indikaator aeglaselt rohelise tulega. Kui aku täituvusastme indikaator põleb **pidevalt rohelise tulega**, siis on aku täis laetud.

Laadimisel muutub elektrilise tööriista käepide soojaks. See on normaalne.

Kui Te tööriista pikemat aega ei kasuta, lahutage akulaadija vooluvõrgust.

► **Kaitske akulaadijat niiskuse eest!**

Järgige kasutusressursi ammendanud seadmete käitlemise juhiseid.

Aku täitvustaseme indikaator

Aku täitvustaseme indikaator **8** näitab aku laetuse astet:

LED	Mahtvus
Roheline pidev tuli	≥ 35%
Roheline vilkuv tuli	5 – 35%
Üksik sähvatus, punane	0 – 5%

Kasutamine

Vabastamine (vt joonist B1)

Inaktiveerige turvatõkis **6** taha lükkamisega. Tööriist vabaneb ja on kasutusvalmis.

Lukustamine

Pärast kasutamist suruge pidemed kokku ja lukustage turvatõkis **6** ette lükkamisega. Kasutusvälisel ajal lukustage aiakäärid alati.

Haardepositsioon (vt jooniseid B2 – B4)

Hoidke aiatööriista eest, nagu joonisel kujutatud. Ärge hoidke aiatööriista käepidemete tagumisest osast ega sõrmedega käepidemete vahel.

Jõu lisandumisega löikamine (vt joonis B)

Aiatööriist toetab kasutajat löikamisel. Seda kasutatakse nagu tavalisi aiakääre ja see löikab manuaalrežiimil ilma jõu lisandumiseta seni, kuni teatavat läbimõõtu ei ületata. Suurema läbimõõduga okste puhul lülitab integreeritud mootor sisse jõu lisandumise. Mõra teke jõu lisandumisega löikamisel on normaalne.

Jõu lisandumine on sisse lülitatud vaid siis, kui käepidemetele rakendatakse jõudu. **Kui käepidemetele survet ei avaldata, siis jääb aiatööriist seisma.**

Jõu lisandumist saab reguleerida kolmes astmes: madal, keskmine ja kõrge. Madalas astmes (**a**) käivitub jõu lisandumine alles suuremate läbimõõtude ja/või kõvema puidu korral (vanemad oksad). Keskmisses astmes (**b**) käivitub jõu lisandumine keskmiste läbimõõtude ja/või kõvema puidu korral (1 – 2-aastased oksad). Kõrges astmes (**c**) käivitub jõu lisandumine juba väikeste läbimõõtude korral.

Tööjuhised

Juhiseid okste löikamiseks (vt joonised C1 – C10)

Ärge kasutage seadet, kui olete ebamugavas asendis. Vastasel korral võite ennast vigastada.

Hoidke oma vaba kätt tööpiirkonnast ohutus kauguses. **Ärge puudutage löiketerasid.** Löiketerad on väga teravad ja võivad Teid vigastada.

- | | |
|------------|--|
| C1 | Löikamisel kandke alati kaitsekindaid. |
| C2 | Ärge tehke löikeid puutüvele liiga lähedal, et lõigatav koht saaks paraneda. |
| C3 | Alustage lõiget alati pungast 8 mm kõrgemal. |
| C4 | Lõige tuleks teha nii, et kalle jääb pungast eemal, et vihmavesi saaks ära voolata. |
| C5 | Kui eemaldate kasvu täies ulatuses, lõigake see maha kohast, kust see välja kasvab. |
| C6 | Ärge torgake oksakäärde löiketerasid maapinda, selleks et maha lõigata juurevõsusid. |
| C7 | Lõigake iga oks maha ükshaaval, nagu joonisel näidatud. |
| C8 | Eemaldage liiga tihedad või ristuvad oksad. |
| C9 | Eemaldage peenikesed ja nõrgad oksad. |
| C10 | Eemaldage kõik surnud, kahjustatud või haiged oksad. |

Vea otsing



Järgnev tabel sisaldab üldist teavet vigade kõrvaldamiseks. Aku täitvustaseme indikaator annab täiendavat infot, mida saab kasutada vea või probleemi kindlakstegemiseks.

Tunnused	Võimalik põhjus	Kõrvaldamine
Aiatööriist jääb löikamisel seisma	Käepidemetele ei avaldata piisavalt survet	Löikamise ajal suruge käepidemed kokku Suruge käepidemed tugevamini kokku Lülitage jõu lisandumisega löikamine kõrgemale astmele, kasutades lülitit 7
Terad jäävad jämedasse oksa kinni	Aku ebapiisav mahtvus Liiga kõva puit Liiga suur läbimõõt Vale löikeasend	Hoidke aiatööriist vaid ülemisest käepidemest ja vabastage see, liigutades terasid edasi-tagasi. Vajaduse korral laadige akut

206 | Eesti

Tunnused	Võimalik põhjus	Kõrvaldamine
Jõu lisandumisega lõikamist ei saa aktiveerida, kui lõikamisel LED-tuli vilgub:		
LED vilgub 3 korda punase tulega	Lõigatav puit on liiga paks/kõva Aku on liiga vähe laetud	Püüdke lõigata peenemat oksa Laadige aku täis
LED vilgub 2 korda punase tulega	Aku temperatuur on liiga kõrge Aku temperatuur on liiga madal	Ümbritseva keskkonna temperatuur on liiga kõrge (ärge jätkake aiatööriista otsese päikese kätte) Oodake 10–15 minutit, kuni aku jahtub Ümbritseva keskkonna temperatuur on liiga madal (ärge kasutage aiatööriista, kui välistemperatuur on madalam kui -20°C) Kasutusvälisel ajal hoidke aiatööriista sisetingimustes
LED vilgub 1 kord punase tulega	Aku on liiga vähe laetud	Laadige aku täis
LED põleb rohelise tulega ja vilgub siis kiiresti punase tulega	Jõu lisandumine on defektne	Pöörduge remonditöökotta
LED vilgub pärast lõike tegemist kiiresti punase tulega	Lõigetevaheline aeg on liiga lühike	Jätke kahe üksteisele järgneva lõike vahele pisut rohkem aega

Hooldus ja puhastus



Hoiatus! Enne hooldus- ja puhastustööde tegemist seadke jõu lisandumise liuglüli 7 asendisse „a“. (vt joonist B)

Seadme laitmatu ja ohutu töö tagamiseks hoidke seade puhas.

Seadmega töötades ja hooldus- ning puhastustööd tehke kandke alati kaitsekindaid.

Kui aku enam ei tööta, pöörduge palun Boschi elektriliste tööriistade volitatud remonditöökotta.

Vedru 4 käepidemete vahel ei ole vahetatav ja seda EI TOHI eemaldada. Selle hoiatuse eiramine võib põhjustada raskeid vigastusi.

Lõiketera vahetus (vt jooniseid D1 – D4)

Varutera: F 016 800 475

Vabastage aiatööriist, käsitsedes turvatõkist 6 ja seadke jõu lisandumise liuglüli 7 näidatud asendisse.

Kasutage varuterale lisatud sisekuuskantvõtit, et kruvi 9 koos pesaga 12 eemaldada ja sellega tera vabastada.

Asetage uus tera 1 näidatud viisil kohale. Seejärel asetage pesa 12 koos kruviga 9 kohale ja keerake kruvi sisekuuskantvõtmega tugevasti kinni.

Pärast okste lõikamist/Hoidmine

Puhastage aiatööriista välispind põhjalikult pehme harja ja lapiga. Ärge kasutage vett ega lahusteid või poleerimisvahendeid. Eemaldage kogu külgekleepunud mustus.

Enne hoiulepanekut määrige lõiketerasid alati hooldusvahendiga.

Hoidke aiatööriista ohutus, kuivas ja lastele ligipääsmatus kohas ning lukustage tööriist turvatõkisest 6. **Ärge jätkake aiatööriista kasutusvälisel ajal järelevalveta.** Ärge asetage aiatööriista peale teisi esemeid.

Klienditeenindus ja müügijärgne nõustamine

www.bosch-garden.com

Järelepärimiste esitamisel ja tagavaraosade tellimisel näidake kindlasti ära seadme andmesildil olev 10-kohaline tootenumber.

Eesti Vabariik

Mercantile Group AS
Boschi elektriliste käsitööriistade remont ja hooldus
Pärnu mnt. 549
76401 Saue vald, Laagri
Tel.: 6549 568
Faks: 679 1129

Transport

Komplektis sisalduvate liitium-ioon-akude suhtes kohaldatakse ohtlike ainete vedu reguleerivaid nõudeid.

Akude puhul on lubatud kasutajapoolne piiranguteta maanteevedu.

Kolmandate isikute teostatava veo korral (nt õhuvedu või ekspedeerimine) tuleb järgida pakendi ja tähistuse osas kehtivaid erinõudeid. Sellisel juhul peab pakendi ettevalmistamisel alati osalema ohtlike ainete veo ekspert.

Kasutuskõlbatuks muutunud seadmete kaitlus



Elektrilised tööriistad, akud, lisatarvikud ja pakendid tuleb keskkonnasäästlikult ringlusse võtta.



Ärge käidelda elektrilisi tööriistu ja akusid/patareisid koos olmejäätmetega!

Üksnes EL liikmesriikidele:

Vastavalt Euroopa Liidu direktiivile 2012/19/EL elektri- ja elektroonikaseadmete jäätmete kohta ja vastavalt direktiivile 2006/66/EÜ tuleb defektsed või kasutusressursi ammendanud akud/patareisid eraldi kokku koguda ja keskkonnasäästlikult korduskasutada.

Akud/patareisid:

Li-ion:

Järgige palun juhiseid punktis „Transport“, lk 206.

- **Integreeritud akusid on lubatud utiliseerimiseks eemaldada vaid asjaomase kvalifikatsiooniga töötajatel.** Korpuse katte avamine toob kaasa ohu kahjustada elektrilist tööriista määral, mis muudab elektrilise tööriista töökõlmatuks.

Aku eemaldamiseks elektrilisest tööriistast peab aku olema täiesti tühi. Üks võimalus lasta akul tühjeneda on lõigata suure läbimõõduga oksid, kusjuures jõu lisandumise liuglüliti 7 on asendis c. Eemaldage tera vastavalt punktile „Hooldus ja puhastus“. Eemaldage ülemine korpus, selleks keerake välja kruvid, seejärel lahutage valge pistik elektroonikast. Eemaldage kruvid, et akut välja võtta. Lühise vältimiseks ühendage lahti aku juhtmed ja isoleerige poolused. Ka täieliku tühjenemise korral sisaldab aku veel mõningal määral energiat, mis võib lühise korral vabaneda.

Tootja jätab endale õiguse muudatuste tegemiseks.

Latviešu

Drošības noteikumi

Simbolu skaidrojums



Izlasiet šo lietošanas pamācību.



Vispārēja rakstura brīdinājuma zīme.



Rotējošie griezējasmehānismi ir bīstami. Dārza instrumenta darbības laikā neievietojiet tā izvadlūkā rokas vai kājas.



Nelietojiet instrumentu lietus laikā un neatstājiet to lietū.

Vispārējie noteikumi elektroinstrumentu drošai lietošanai



BRĪDINĀJUMS Izlasiet drošības noteikumus un instrukcijas, aplūkojiet

ilustrācijas un iepazīstieties ar specifikācijām, kas tiek piegādātas kopā ar šo elektroinstrumentu. Šeit sniegto drošības noteikumu un instrukciju neievērošana var izraisīt aizdegšanos un būt par cēloni elektriskam triecienam vai nopietnam savainojumam.

Saglabājiet visus drošības noteikumus un instrukcijas turpmākai izmantošanai.

Termins „elektroinstrumenti“ drošības noteikumos attiecas gan uz elektroinstrumentiem, kas darbojas no elektrotīkla (ar elektrokabeļi), gan arī uz elektroinstrumentiem, kas darbojas no akumulatora (bez elektrokabeļa).

Drošība darba vietā

- **Sekojiet, lai darba vieta būtu tīra un sakārtota.** Nekārtīgā darba vietā un slīktā apgaismojumā var viegli notikt nelaimes gadījums.
- **Nelietojiet elektroinstrumentu eksplozīvu vai ugunsnedrošu vielu tuvumā un vietās ar paaugstinātu gāzes vai putekļu saturu gaisā.** Darba laikā elektroinstrumenti nedaudz dzirksteļo, un tas var izsaukt viegli degošu putekļu vai tvaiku aizdegšanos.
- **Lietojot elektroinstrumentu, neļaujiet nepiederošām personām un jo īpaši bērniem tuvuoties darba vietai.** Citu personu klātbūtne var novērst uzmanību, kā rezultātā jūs varat zaudēt kontroli pār elektroinstrumentu.

Elektrodrošība

- **Elektroinstrumenta kontaktdakšai jābūt piemērotai elektrotīkla kontaktlīdžai. Kontaktdakšas konstrukciju nedrīkst nekādā veidā mainīt. Nelietojiet kontaktdakšas salāgotājus, ja elektroinstrumenti caur kabeli tiek savienoti ar aizsargzēmējuma ķēdi.** Neizmainītas konstrukcijas kontaktdakša, kas piemērota kontaktlīdžai, ļauj samazināt elektriskā trieciena saņemšanas risku.
- **Darba laikā nepieskarities saņemtiem priekšmetiem, piemēram, caurulēm, radiatoriem, plītim vai ledusskapjiem.** Pieskaroties saņemtiem virsmām, pieaug risks saņemt elektrisko triecienu.
- **Nelietojiet elektroinstrumentu lietus laikā, neturiet to mitrumā.** Mitrumam iekļūstot elektroinstrumentā, pieaug risks saņemt elektrisko triecienu.
- **Nenesiet un nepiekariet elektroinstrumentu aiz elektrokabeļa. Neraujiet aiz kabeļa, ja vēlaties atvienot instrumentu no elektrotīkla kontaktlīdžas. Sargājiet elektrokabeļi no karstuma, eļļas, asām šķautnēm un elektroinstrumenta kustīgajām daļām.** Bojāts vai samezģlojies elektrokabeļis var būt par cēloni elektriskajam triecienam.
- **Darbinot elektroinstrumentu ārpus telpām, izmantojiet tā pievienošanai vienīgi tādus pagarinātājkabeļus, kuru lietošana ārpus telpām ir atļauta.**

208 | Latviešu

Lietojot elektrokabeli, kas piemērots darbam ārpus telpām, samazinās risks saņemt elektrisko triecienu.

- ▶ **Ja elektroinstrumentu tomēr nepieciešams lietot vietās ar paaugstinātu mitrumu, izmantojiet tā pievienošanai noplūdes strāvas aizsargreleju.** Lietojot noplūdes strāvas aizsargreleju, samazinās risks saņemt elektrisko triecienu.

Personiskā drošība

- ▶ **Darba laikā saglabājiet paškontroli un rīkojietiesaskaņā ar veselo saprātu. Pārtrauciet darbu, ja jūtatiesnoguris vai atrodaties alkohola, narkotiku vai medikamentu izraisītā reibumā.** Strādājot ar elektroinstrumentu, pat viens neuzmanības mirklis var būt par cēloni nopietnam savainojumam.
- ▶ **Izmantojiet individuālos darba aizsardzības līdzekļus. Darba laikā nēsājiet aizsargbrilles.** Individuālo darba aizsardzības līdzekļu (putekļu maskas, neslidošu apavu un aizsargķiveres vai ausu aizsargu) pielietošana atbilstoši elektroinstrumenta tipam un veicamā darba raksturam ļauj izvairīties no savainojumiem.
- ▶ **Nepieļaujiet elektroinstrumenta patvaļīgu ieslēgšanos. Pirms elektroinstrumenta pievienošanas elektrotīklam, akumulatora ievietošanas vai izņemšanas, kā arī pirms elektroinstrumenta pārņemšanas pārlicinieties, ka tas ir izslēgts.** Pārnesot elektroinstrumentu, ja pirksts atrodas uz ieslēdzēja, kā arī pievienojot to elektrobarošanas avotam laikā, kad elektroinstrumentu ir ieslēgts, var viegli notikt nelaimes gadījums.
- ▶ **Pirms elektroinstrumenta ieslēgšanas neaizmirstiet izņemt no tā regulējošos instrumentus vai atslēgas.** Regulējošais instruments vai atslēga, kas ieslēgšanas brīdī atrodas elektroinstrumenta kustīgajās daļās, var radīt savainojumu.
- ▶ **Darba laikā izvairieties ieņemt neērtu vai nedabisku ķermeņa stāvokli. Vienmēr ieturiet stingru stāju un centieties saglabāt līdzsvaru.** Tas atvieglo elektroinstrumenta vadību neparedzētās situācijās.
- ▶ **Izvēlieties darbam piemērotu apģērbu. Darba laikā nenēsājiet brīvi plandošas drēbes un rotaslietas. Netuviniet garus matus un drēbes elektroinstrumenta kustīgajām daļām.** Vaļīgas drēbes, rotaslietas un gari mati var iekļerties elektroinstrumenta kustīgajās daļās.
- ▶ **Ja elektroinstrumenta konstrukcija ļauj tam pievienot ārējo putekļu uzsūkšanas vai savākšanas/uzkrāšanas ierīci, sekojiet, lai tā būtu pievienota un pareizi darbotos.** Pielietojot putekļu uzsūkšanu vai savākšanu/uzkrāšanu, samazinās to kaitīgā ietekme uz strādājošās personas veselību.
- ▶ **Nepaļaujieties uz iemaņām, kas tiek iegūtas, bieži lietojot instrumentus, neieslīgstiet pašapmierinātībā un neignorējiet instrumenta drošas lietošanas principus.** Neuzmanīgas rīcības dēļ dažās sekundēs daļās var gūt nopietnu savainojumu.

Saudzējoša apiešanās un darbs ar elektroinstrumentiem

- ▶ **Nepārslogojiet elektroinstrumentu. Katram darbam izvēlieties piemērotu elektroinstrumentu.** Elektroinstrumenti darbojas labāk un drošāk pie nominālās slodzes.
- ▶ **Nelietojiet elektroinstrumentu, ja ir bojāts tā ieslēdzējs.** Elektroinstrumenti, ko nevar ieslēgt un izslēgt, ir bīstami lietošanai un to nepieciešams remontēt.
- ▶ **Pirms elektroinstrumenta regulēšanas, piederumu nomaiņas vai novietošanas uzglabāšanai atvienojiet tā elektrokabeļa kontaktdakšu no barojošā elektrotīkla vai izņemiet no tā akumulatoru, ja tas ir izņemams.** Šādi iespējams novērst elektroinstrumenta nejaušu ieslēgšanos.
- ▶ **Ja elektroinstrumentu netiek lietots, uzglabājiet to piemērotā vietā, kur elektroinstrumentu nav sasniedzams bērniem un personām, kuras neprot ar to rīkoties vai nav iepazinušas ar šiem noteikumiem.** Ja elektroinstrumentu lieto nekompetentas personas, tas var apdraudēt cilvēku veselību.
- ▶ **Savlaicīgi apkalpojiet elektroinstrumentus un to piederumus. Pārbaudiet, vai kustīgās daļas darbojas bez traucējumiem un nav iespiestas, vai kāda no daļām nav salauzta vai bojāta, vai katra no tām pareizi funkcionē un pilda tai paredzēto uzdevumu. Nodrošiniet, lai bojātās daļas tiktu savlaicīgi nomainītas vai remontētas pilnvarotā remonta darbnīcā.** Daudzi nelaimes gadījumi notiek tāpēc, ka elektroinstrumentu pirms lietošanas nav pienācīgi apkalpoti.
- ▶ **Savlaicīgi notīriet un uzasiniet griezošos darbinstrumentus.** Rūpīgi kopti darbinstrumenti, kas apgādāti ar asiem griezējinstrumentiem, ļauj strādāt daudz ražīgāk un ir vieglāk vadāmi.
- ▶ **Lietojiet vienīgi tādu elektroinstrumentu, papildpiederumus, darbinstrumentus utt., kas atbilst šeit sniegtajiem norādījumiem, ņemot vērā arī konkrētos darba apstākļus un pielietojuma īpatnības.** Elektroinstrumentu lietošana citiem mērķiem, nekā tiem, kuriem to ir paredzējis ražotājs, ir bīstama un var novest pie neparedzamām sekām.
- ▶ **Uzturiet elektroinstrumenta rokturus un noturvirsmas sausas un tīras, sargājiet tās no eļļas un smērvielām.** Slideni rokturi un noturvirsmas traucē efektīvi rīkoties ar elektroinstrumentu un to droši vadīt neparedzētās situācijās.

Saudzējoša apiešanās un darbs ar akumulatora elektroinstrumentiem

- ▶ **Akumulatora uzlādei lietojiet tikai tādu uzlādes ierīci, ko ir ieteikusi elektroinstrumenta ražotājs.** Katra uzlādes ierīce ir paredzēta tikai noteiktai tipa akumulatoram, un mēģinājums to lietot cita tipa akumulatoru uzlādei var novest pie uzlādes ierīces un/vai akumulatora aizdegšanās.
- ▶ **Pievienojiet elektroinstrumentam tikai tādu akumulatoru, ko ir ieteikusi ražotājs.** Cita tipa akumulatoru lietošana var būt par cēloni savainojumam vai

novest pie elektroinstrumenta un/vai akumulatora aizdegšanās.

- ▶ **Laikā, kad akumulators netiek lietots, nepieļaujiet, lai tā kontakti saskartos ar spraudēm, monētām, atslēgām, naglām, skrūvēm vai citiem nelieliem metāla priekšmetiem, kas varētu izraisīt īsslēgumu.** Īsslēgums starp akumulatora kontaktiem var radīt apdegumus un būt par cēloni ugunsgrēkam.
- ▶ **Nepareizi lietojot akumulatoru, no tā var izplūst šķidrās elektrolīts. Nepieļaujiet elektrolīta nonākšanu saskarē ar ādu. Ja tas tomēr ir nejausi noticis, noskalojiet elektrolītu ar ūdeni. Ja elektrolīts nonāk acīs, nekavējoties griezieties pie ārsta.** No akumulatora izplūdušais elektrolīts var izsaukt ādas iekaisumu vai pat apdegumu.
- ▶ **Nelietojiet akumulatoru vai elektroinstrumentu, ja tas ir bojāts vai modificēts.** Bojāti vai modificēti akumulatori var radīt neparedzētas situācijas, kuru rezultātā var notikt aizdegšanās vai sprādziens, kā arī var rasties savainojuma risks.
- ▶ **Neturiet elektroinstrumentu vai akumulatoru uguns tuvumā vai vietā ar augstu temperatūru.** Elektroinstrumenta vai akumulatora atrašanās uguns tuvumā vai vietā, kur temperatūra pārsniedz 130 °C, var izraisīt sprādzienu.
- ▶ **Levērojiet visas uzlādes instrukcijas un neuzlādējiet akumulatoru vai elektroinstrumentu pie temperatūras, kas atrodas ārpus instrukcijā norādīto pieļaujamo temperatūras vērtību diapazona robežām.** Uzlādējot akumulatoru neatbilstošā veidā vai pie temperatūras, kas atrodas ārpus pieļaujamo temperatūras vērtību diapazona robežām, tas var tikt bojāts, kā arī var pieaugt aizdegšanās risks.

Apkalpošana

- ▶ **Nodrošiniet, lai elektroinstrumenta remontu veiktu kvalificēts personāls, nomaīnai izmantojot oriģinālās rezerves daļas un piederumus.** Tikai tā iespējams panākt un saglabāt vajadzīgo darba drošības līmeni.
- ▶ **Nekādā gadījumā neveiciet bojātu akumulatoru apkalpošanu.** Akumulatoru apkalpošanu drīkst veikt tikai ražotājfirma vai pilnvarots servisa speciālists.

Drošības noteikumi no akumulatora darbināmajām dārza šķērēm

- ▶ Šis instruments nav paredzēts, lai to lietotu personas (tai skaitā arī bērni) ar traucētām fiziskajām, sensorajām vai garīgajām spējām vai nepietiekošu pieredzi un/vai nepietiekošām zināšanām, izņemot gadījumus, kad instrumenta lietošana notiek par minēto personu drošību atbildīgas personas uzraudzībā vai saņemot no tās norādījumus, kā lietojams instruments. Bērns nedrīkst atstāt bez uzraudzības; nodrošiniet, lai tie nesāktu rotaļāties ar instrumentu.

- ▶ Neļaujiet bērniem lietot instrumentu un neatstājiet to bez uzraudzības; ja instruments netiek darbināts, uzglabājiet to drošā vietā, kur instrumentam nevar piekļūt bērni.
- ▶ Nelietojiet instrumentu un neuzlādējiet tā akumulatoru lietū.
- ▶ Neuzglabājiet instrumentu lietū vai mitrumā.
- ▶ Sekojiet, lai tuvumā esošās personas atrastos drošā attālumā no instrumenta darbības vietas.
- ▶ **Sekojiet, lai starp asmeņiem nenokļūtu nekādi svešķermeņi.** Izņemiet svešķermeņus, ja tie ir nonākuši starp asmeņiem.
- ▶ Ievērojiet piesardzību, lai netiktu pārgriezts kāds skatienam slēpts elektrokabelis.
- ▶ **Turiet savu brīvo roku drošā attālumā no apstrādes vietas. Nepieskarieties asmeņiem.** Tie ir ļoti asi un var izraisīt savainojumus.
- ▶ Lietojot instrumentu, nezaudējiet uzmanību un sekojiet, lai Jūsu brīvās rokas pirksti, ar kuriem tiek turēts vai pārvietots apgriežamais dzinums, nejausi nenokļūtu starp griezējasmaņiem.
- ▶ **Nespiediet instrumentu pārāk stipri.** Tas var izslidēt un savainot lietotāju vai nejausi sagriezt tuvumā esošus priekšmetus.
- ▶ Ik reizi pirms darba sākuma rūpīgi pārbaudiet asmeņus.
- ▶ Lai izvairītos no savainošanās, rīkojieties ar asmeņiem ar vislielāko piesardzību.
- ▶ Ik reizi pēc instrumenta lietošanas, kā arī pirms tā pārbaudes vai apkalpošanas aktivizējiet tā bloķēšanas funkciju.
- ▶ Strādājot ar instrumentu, kā arī, veicot tā apkalpošanu vai tīrīšanu, uzvelciet aizsargcimdus.
- ▶ Izmantojiet instrumentu tikai tādu darbu veikšanai, kādiem tas ir paredzēts (skatīt sadaļu „Pielietojums“).



Sargājiet elektroinstrumentu no karstuma, piemēram, no ilgstošas atrašanās saules staros vai uguns tuvumā, kā arī no ūdens un mitruma. Tas var izraisīt sprādzienu.

- ▶ **Bojājuma vai nepareizas lietošanas rezultātā akumulators var izdalīt kaitīgus izgarojumus. Šādā gadījumā izvēdiniet telpu un, ja jūtaties slikti, griezieties pie ārsta.** Izgarojumi var izraisīt elpošanas ceļu kairinājumu.

Drošības noteikumi uzlādes ierīcēm



Uzmanīgi izlasiet visus drošības noteikumus. Šeit sniegto drošības noteikumu

un norādījumu neievērošana var izraisīt aizdegšanos un būt par cēloni elektriskajam triecienam vai nopietnam savainojumam.

Pēc izlasīšanas saglabājiet šo lietošanas pamācību turpmākai izmantošanai.

Lietojiet uzlādes ierīci tikai tad, ja esat pilnībā iepazinies ar visām tās funkcijām un spējat tās pielietot bez ierobežojumiem vai arī esat pienācīgi apmācīts darbam ar to.

Sargājiet uzlādes ierīci no lietus vai mitruma. Uzlādes

ierīcē iekļūstot mitrumam, pieaug risks saņemt elektrisko triecienu.

- ▶ **Elektroinstrumenta uzlādei izmantojiet vienīgi kopā ar to piegādāto uzlādes ierīci.**
- ▶ **Uzturiet uzlādes ierīci tīru.** Ja uzlādes ierīce ir netīra, pieaug risks saņemt elektrisko triecienu.
- ▶ **Ik reizi pirms lietošanas pārbaudiet uzlādes ierīci, tās elektrokabeli un kontaktdakšu. Nelietojiet uzlādes ierīci, ja tā ir bojāta. Neatveriet uzlādes ierīci saviem spēkiem, bet nodrošiniet, lai tās remontu veiktu kvalificēts speciālists, nomainīti izmantojot oriģinālās rezerves daļas.** Ja ir bojāta uzlādes ierīce, tās elektrokabelis un kontaktdakša, pieaug risks saņemt elektrisko triecienu.
- ▶ **Šī uzlādes ierīce nav paredzēta, lai to lietotu bērni un personas ar ierobežotām fiziskajām, sensorajām vai garīgajām spējām vai ar nepietiekošu pieredzi un zināšanām. Šo uzlādes ierīci var lietot bērni no 8 gadu vecuma un personas ar ierobežotām fiziskajām, sensorajām vai garīgajām spējām, kā arī personas**

ar nepietiekošu pieredzi un zināšanām pie nosacījuma, ka darbs notiek par viņu drošību atbildīgas personas uzraudzībā vai arī šī persona sniedz norādījumus par drošu apiešanos ar uzlādes ierīci un informē par briesmām, kas saistītas ar tās lietošanu. Pretējā gadījumā pastāv savainošanās briesmas elektroinstrumenta nepareizas lietošanas dēļ.

- ▶ **Uzraugiet bērnus.** Tas ļaus nodrošināt, lai bērni nerotaļātos ar uzlādes ierīci.

Simboli

Tālāk aplūkoti simboli ir svarīgi, lai lasītu un pareizi izprastu šo lietošanas pamācību. Iegūstiet šos simbolus un to nozīmi. Simbolu pareiza interpretācija ļaus vieglāk un drošāk lietot elektroinstrumentu.

Simbols	Nozīme
	Nēsājiet aizsargbrilles.
	Lietojiet uzlādes ierīci tikai sausās telpās.
	Reakcijas virziens
	Kustības virziens
	Atļauta darbība
	Aizliegta darbība
	Piederumi

Pielietojums

Instrumenti ir paredzēti zaru un augu griešanai ar diametru līdz 25 mm (cietam kokam līdz 20 mm), strādājot privātā valdījumā.

Piegādes komplekts

Uzmanīgi izsaņojiet instrumentu un pārliecinieties, ka tā piegādes komplektā ietilpst šādas vienības:

- EasyPrune
- Uzlādes ierīce
- lietošanas pamācība

Ja komplektā trūkst kādas no sastāvdaļām vai kāda no tām ir bojāta, lūdzam griezties tirdzniecības vietā, kur iegādājāties instrumentu.

Attēlotās sastāvdaļas

Attēloto sastāvdaļu numerācija atbilst numuriem elektroinstrumenta attēlā, kas sniegts ilustratīvajā lappusē.

- 1 Nomaināmais asmens
- 2 Apakšējais asmens
- 3 Stieplu griezējs
- 4 Atspere
- 5 Ligzda uzlādes ierīces pievienošanai
- 6 Bloķēšanas slēdzis
- 7 Bīdslēdzis lietotāja atbalsta pakāpes (griešanas papildspēka) izvēlei
- 8 Akumulatora uzlādes pakāpes indikators
- 9 Skrūve asmeņu stiprināšanai
- 10 Uzlādes ierīces savienotājs
- 11 Uzlādes ierīce
- 12 Ieliktnis asmeņu stiprināšanai

Šeit attēlotie vai aprakstītie piederumi neietilpst standarta piegādes komplektā. Pilns pārskats par izstrādājuma piederumiem ir sniegts mūsu piederumu katalogā.

Tehniskie parametri

No akumulatora darbināmas dārza šķēres		EasyPrune
Izstrādājuma numurs		3 600 HB2 0..
Nominālais spriegums	V	3,6
Maks. griešanas spēja	mm	20 (Cietam kokam)
	mm	25 (Mikstam kokam)
Maks griezumu skaits ar vienu akumulatora uzlādi		450
Svars atbilstoši EPTA-Procedure 01:2014	kg	0,49
Pieļaujamā apkārtējā gaisa temperatūra		
- uzlādes laikā	°C	0...+45
- darbības laikā* un uzglabāšanas laikā	°C	-20...+50

* ierobežota jauda pie temperatūras vērtībām < 0 °C
* Aizsardzība pret pārkaršanu izslēdz elektroinstrumentu pie temperatūras > +65 °C.

No akumulatora darbināmas dārza šķēres

Akumulators		litija-jonu
Akumulatora ietilpība	Ah	1,5
Enerģija	Wh	5,4
Akumulatora elementu skaits		1
Uzlādes ierīce		
Izstrādājuma numurs		1 600 A00 3RK (EU) 1 600 A00 48V (UK) 1 600 A00 48U (AUS)
Uzlādes ilgums	st.	3,5
Svars atbilstoši EPTA-Procedure 01:2014	kg	0,06
Elektroaizsardzības klase		□/II

* ierobežota jauda pie temperatūras vērtībām < 0 °C
* Aizsardzība pret pārkaršanu izslēdz elektroinstrumentu pie temperatūras > +65 °C.

Informācija par troksni un vibrāciju

Trokšņa parametru vērtības ir noteiktas atbilstoši EN 62841-1.

Elektroinstrumenta radītā pēc raksturlienes A izsvērtā trokšņa skaņas spiediena līmeņa tipiskā vērtība nepārsniedz 70 dB(A).

Kopējā vibrācijas paātrinājuma vērtība a_h (vektoru summa trijos virzienos) un izkļede K ir noteikta atbilstoši standartam EN 62841-1:

$$a_h < 2,5 \text{ m/s}^2, K = 1,5 \text{ m/s}^2.$$

Šajā pamācībā norādītais vibrācijas līmenis ir izmērīts atbilstoši standartam EN 62841 noteiktajai procedūrai un var tikt lietots elektroinstrumentu savstarpējai salīdzināšanai. To var izmantot arī vibrācijas radītās papildu slodzes iepriekšējai novērtēšanai.

Šeit norādītais vibrācijas līmenis ir attiecināms uz elektroinstrumenta galvenajiem pielietojuma veidiem. Ja elektroinstrumenti tomēr tiek izmantoti citiem pielietojuma veidiem, kopā ar citādiem piederumiem vai kopā ar atšķirīgiem darbinstrumentiem, kā arī tad, ja tas nav pietiekoši apjomā apkalpots, instrumenta radītais vibrācijas līmenis var atšķirties no šeit norādītās vērtības. Tas var ievērojami palielināt vibrācijas radīto papildu slodzi zināmajam darba laika posmam.

Lai precīzi izvērtētu vibrācijas radīto papildu slodzi zināmajam darba laika posmam, jāņem vērā arī laiks, kad elektroinstrumenti ir izslēgti vai arī darbojas, taču faktiski netiek izmantoti paredzētā darba veikšanai. Tas var ievērojami samazināt vibrācijas radīto papildu slodzi zināmajam darba laika posmam.

Veiciet papildu pasākumus, lai pasargātu strādājošo personu no vibrācijas kaitīgās iedarbības, piemēram, savlaicīgi veiciet elektroinstrumenta un darbinstrumentu apkalpošanu, novērsiet roku atdzišanu un pareizi plānojiet darbu.

Akumulatora uzlādes ierīce (attēls A)

- **Pievadiet uzlādes ierīcei pareizu barojošo spriegumu!** Spriegumam barojošajā elektrotīklā jāatbilst uzlādes ierīces marķējuma plāksnītē norādītajai sprieguma vērtībai. Uzlādes ierīces, kas paredzētas 230 V spriegumam, var darboties arī no 220 V elektrotīkla.

Piezīme. Akumulators tiek piegādāts daļēji uzlādētā stāvoklī. Lai akumulators spētu nodrošināt pilnu jaudu, tas pirms pirmās lietošanas pilnīgi jāuzlādē.

Litija-jonu akumulatoru var uzlādēt jebkurā laikā, nebaudoties samazināt tā kalpošanas laiku. Akumulatoram nekaitē arī pārtraukums uzlādes procesā.

Litija-jonu akumulators ir aizsargāts pret dziļo izlādi. Ja akumulators ir izlādēts, griešanas papildspēks izslēdzas, ļaujot turpināt instrumenta lietošanu rokas režīmā pie visām griežamo zaru diametra vērtībām.

Akumulators ir jāuzlādē tad, ja akumulatora uzlādes indikators **8** griešanas laikā īslaicīgi iedegas sarkanā krāsā.

Uzlādes process sākas, līdzko uzlādes ierīces elektrotīkla spraudnis ir pievienots elektrotīkla kontaktligzdai un tās uzlādes savienotājs **10** ir ievietots ligzdā **5** instrumenta roktura augšpusē.

Ligzda **5** ir pieejama vienīgi tad, ja ir aktivizēts bloķēšanas slēdzis **6**.

Akumulatora uzlādes pakāpes indikators **8** parāda akumulatora uzlādes gaitu. Uzlādes procesa laikā indikators lēni mirgo zaļā krāsā. Ja akumulatora uzlādes pakāpes indikators **pastāvīgi iedegas zaļā krāsā**, tas nozīmē, ka akumulators ir uzlādēts.

Uzlādes laikā elektroinstrumenta rokturis silst. Tas ir normāli un neliecina par bojājumiem.

Ja elektroinstrumentu ilgāku laiku netiek lietots, atvienojiet uzlādes ierīci no barojošā elektrotīkla.

- **Sargājiet uzlādes ierīci no mitruma!**

Ievērojiet norādījumus par atbrīvošanos no nolietotajiem izstrādājumiem.

Akumulatora uzlādes pakāpes indikators

Akumulatora uzlādes pakāpes indikators **8** instrumenta darbības laikā parāda akumulatora uzlādes pakāpi.

Mirdzdiode	Akumulatora ietilpība
Pastāvīgi deg zaļā krāsā	≥ 35%
Mirgo zaļā krāsā	5 – 35%
Īslaicīgi iedegas sarkanā krāsā	0 – 5%

Lietošana

Atbloķēšana (attēls B1)

Atbloķējiet instrumentu, pārbīdot bloķēšanas slēdzi **6** atpakaļvirzienā. Pie tam instrumenta rokturis atveras, un tas ir gatavs lietošanai.

Bloķēšana

Pēc instrumenta lietošanas saspiediet kopā abus tā rokturus un tad bloķējiet instrumentu, pārbīdot bloķēšanas slēdzi **6** virzienā uz priekšu. Vienmēr bloķējiet dārza šķēres, ja tās netiek lietotas.

Satvērums (attēli B2 – B4)

Turiet dārza instrumentu aiz rokturu priekšējās daļas, kā parādīts attēlā. Neturiet dārza instrumentu aiz rokturu aizmugurējās daļas un neievietojiet pirkstus starp rokturiem.

Griešana ar papildspēka atbalstu (attēls B)

Dārza instruments griešanas laikā nodrošina lietotājam atbalstu, veidojot griešanas papildspēku. Instruments ir lietojams kā parastās dārza šķēres un darbojas rokas režīmā, neveidojot papildspēku līdz brīdim, kad tiek pārsniegta noteikta griežamā zara diametra vērtība. Pie lielākām griežamā zara diametra vērtībām ieslēdzas dārza instrumentā iebūvētais motors un veido griešanas papildspēku lietotāja atbalstam. Veicot griešanu ar papildspēka atbalstu, ir dzirdams neliels troksnis, kas ir normāli.

Lietotāja atbalsts ar griešanas papildspēku darbojas vienīgi laikā, kad uz dārza instrumenta rokturiem iedarbojas spēks.

Bez spiediena uz rokturiem dārza instruments nedarbojas.

Lietotāja atbalsta līmeni var regulēt trijās pakāpēs, izvēloties nelielu, vidēju vai lielu atbalsta pakāpi. Ja ir izvēlēta neliela atbalsta pakāpe (**a**), griešanas papildspēks sāk veidoties pie liela griežamo zaru diametra un cieta koka (griežot vecus zarus). Ja ir izvēlēta vidēja atbalsta pakāpe (**b**), griešanas papildspēks sāk veidoties pie vidēja griežamo zaru diametra un/vai cieta koka (1 – 2 gadus veci zari). Ja ir izvēlēta liela atbalsta pakāpe (**c**), papildspēks sāk veidoties jau pie neliela griežamo zaru diametra.

Norādījumi darbam

Norādījumi koka zaru apgriešanai (attēli C1 – C10)

Nelietojiet instrumentu, atrodoties neērtā vai nestabilā stāvoklī. Tas var izraisīt smagu savainojumu.

Turiet savu brīvo roku drošā attālumā no apstrādes vietas. Nepieskarieties asmeņiem. Tie ir ļoti asi un var izraisīt savainojumus.

- | | |
|-----------|--|
| C1 | Zaru apgriešanas laikā vienmēr nēsājiet aizsargcimdus. |
| C2 | Neapgrieziet zaru koka stumbra tuvumā, lai griezumam vieta varētu labāk sadzīt. |
| C3 | Vienmēr izdariat griezumu 8 mm virs pumpura. |
| C4 | Griezumam plaknei jābūt noliektaļ prom no pumpura, lai no tā aizvadītu lietus ūdeni. |
| C5 | Ja jānogriež viens atsevišķs dzinums, nogrieziet to pirms sazarojuma. |
| C6 | Neiegremdējiet zaru šķēru asmeņus zemē, lai apgrieztu sakņu dzinumus. |

- C7** Apgrieziet katru zaru atsevišķi, kā parādīts attēlā.
- C8** Izgrieziet pārāk biezi saaugušus vai sakrustotus dzinumus.
- C9** Izgrieziet tievus vai vāji augošus dzinumus.
- C10** Izgrieziet atmirušos, bojātos vai neveselos dzinumus.

Kļūmju uzmeklēšana



Tālāk sniegtā tabula satur vispārēju informāciju par kļūmju novēršanu. Akumulatora uzlādes pakāpes indikators sniedz papildu informāciju, ko var izmantot kļūmju vai citu problēmu identificēšanai.

Pazīme	Iespējamais cēlonis	Novēršana
Dārza instruments griešanas laikā apstājas	Spiediens uz asmeni ir pārāk mazs	Griešanas laikā saspiediet kopā abus rokturus Stiprāk saspiediet kopā abus rokturus Veicot griešanu ar papildspēka atbalstu, pārejiet uz augstāku atbalsta pakāpi ar bīdslēdzi lietotāja atbalsta pakāpes (griešanas papildspēka) izvēlei 7
Griežot resnu zaru, tajā iestrēgst asmeņi	Akumulatora uzkrātā enerģija ir pārāk maza Koks ir pārāk ciets Zara diametrs ir pārāk liels Ir nepareizi izvēlēts asmeņu stāvoklis	Turiet dārza instrumentu tikai aiz abiem rokturiem un atlaidiet tos, ja asmeņi sāk kustēties turp un atpakaļ Ja nepieciešams, uzlādējiet akumulatoru
Neaktivizējas griešana ar papildspēka atbalstu, griešanas laikā mirgo LED diode:		
LED diode nomirgo 3 reizes sarkanā krāsā	Griežamais zars ir pārāk resns/ciets	Mēģiniet griezt tievākus zarus
	Akumulatora uzkrātā enerģija ir pārāk maza	Uzlādējiet akumulatoru
LED diode nomirgo 2 reizes sarkanā krāsā	Akumulatora temperatūra ir pārāk augsta	Apkārtējā gaisa temperatūra ir pārāk augsta (nenovietojiet dārza instrumentu tieši krītošos saules staros) Nogaidiet 10–15 minūtes, līdz akumulators ir atdzisis
	Akumulatora temperatūra ir pārāk zema	Apkārtējā gaisa temperatūra ir pārāk zema (nelietojiet dārza instrumentu, ja ārējā gaisa temperatūra ir zemāka par -20°C) Ja dārza instruments netiek lietots, tas jāuzglabā telpās
LED diode nomirgo 1 reizi sarkanā krāsā	Akumulatora uzkrātā enerģija ir pārāk maza	Uzlādējiet akumulatoru
LED diode iedegas zaļā krāsā un tad sāk ātrā tempā mirgot sarkanā krāsā	Ir traucēts lietotāja atbalsts ar papildspēku	Griezieties remonta darbnīcā
Mēģinot izdarīt griezumus, LED diode sāk mirgot sarkanā krāsā	Laiks starp diviem secīgi veicamiem griezumiem ir pārāk mazs	Ieturiet nedaudz lielāku laiku starp diviem secīgi veicamiem griezumiem

214 | Latviešu

Apkalpošana un tīrīšana



Uzmanību! Pirms apkalpošanas un tīrīšanas darbiem pārvietojiet lietotāja atbalsta pakāpes (griešanas papildspēka) izvēles bīdslēdzi 7 stāvoklī „a“. (attēls B)

Lai elektroinstrumenti droši un nevainojami darbotos, uzturiet to tīru.

Strādājot ar instrumentu, kā arī, veicot tā apkalpošanu vai tīrīšanu, uzvelciet aizsargcimdus.

Ja akumulators ir nolietojies, nogādājiet to firmas Bosch pilnvarotā elektroinstrumentu remonta darbnīcā.

Atspere 4 starp rokturiem NAV nomaināma un to NEDRĪKST izņemt. Šī brīdinājuma neievērošanas dēļ var rasties smags savainojums.

Asmeņu nomaiņa (attēli D1 – D4)

Rezerves asmens: F 016 800 475

Atbloķējiet dārza instrumentu, pārbīdot bloķēšanas slēdzi 6, un tad pārvietojiet lietotāja atbalsta pakāpes (griešanas papildspēka) izvēles bīdslēdzi 7 attēlā parādītajā stāvoklī.

Lai izskrūvētu un izņemt skrūvi 9 kopā ar ieliktni 12 un līdz ar to atbrīvotu asmeņus, lietojiet rezerves asmenim pievienoto sešstūra stieņatslēgu.

Ievietojiet jauno nomaināmo asmeni 1, kā parādīts attēlā. Tad ievietojiet ieliktni 12 kopā ar skrūvi 9 un stingri pievelciet skrūvi ar sešstūra stieņatslēgu.

Apkope pēc kokaugu apgriešanas un uzglabāšana

Rūpīgi notīriet dārza instrumenta ārējās virsmas ar mikstu suku un audumu. Nelietojiet tīrīšanai ūdeni, šķīdinātājus un pulēšanas līdzekļus. Attīriet instrumentu no nosēdumiem.

Pirms instrumenta novietošanas uzglabāšanai vienmēr apstrādājiet asmeņus ar īpašu apkopes aerosolu.

Uzglabājiet dārza instrumentu drošā, sausā vietā, kur tas nav pieejams bērniem, iepriekš bloķējot instrumentu ar bloķēšanas slēdža 6 palīdzību. **Laikā, kad dārza instruments netiek lietots, neatstājiet to bez uzraudzības.**

Nenovietojiet uz dārza instrumenta citus priekšmetus.

Klientu konsultāciju dienests un konsultācijas par lietošanu

www.bosch-garden.com

Pieprasot konsultācijas un pasūtot rezerves daļas, noteikti paziņojiet 10 zīmju izstrādājuma numuru, kas atrodams uz elektroinstrumenta marķējuma plāksnītes.

Latvijas Republika

Robert Bosch SIA
Bosch elektroinstrumentu servisa centrs
Mūkusalas ielā 97
LV-1004 Rīga
Tālr.: 67146262
Telefakss: 67146263
E-pasts: service-pt@lv.bosch.com

Transportēšana

Uz izstrādājumam pievienotajiem litija-jonu akumulatoriem attiecas noteikumi par bīstamo kravu pārvadāšanu. Lietotājs var transportēt akumulatorus ielu transporta plūsmā bez papildu nosacījumiem.

Pārsūtot tos ar trešo personu starpniecību (piemēram, ar gaisa transporta vai citu transporta aģentūru starpniecību), jāievēro īpaši sūtījuma iesaiņošanas un marķēšanas noteikumi. Tāpēc sūtījumu sagatavošanas laikā jāpieaicina kravu pārvadāšanas speciālists.

Atbrīvošanās no nolietotajiem izstrādājumiem



Nolietotie elektroinstrumenti, akumulatori, piederumi un iesaiņojuma materiāli jāpakļauj otrreizējai pārstrādei apkārtējai videi nekaitīgā veidā.



Neizmetiet nolietotos elektroinstrumentus, akumulatorus un baterijas sadzīves atkritumu tvertnē!

Tikai ES valstīm

Atbilstoši Eiropas Savienības direktīvai 2012/19/ES par nolietotajām elektriskajām un elektroniskajām ierīcēm, lietošanai nederīgiem elektroinstrumentiem, kā arī, atbilstoši direktīvai 2006/66/EK, bojātie vai nolietotie akumulatori un baterijas jāsavāc atsevišķi un jānogādā otrreizējai pārstrādei apkārtējai videi nekaitīgā veidā.

Akumulatori un baterijas

Litija-jonu akumulatori

Lūdzam ievērot sadaļā „Transportēšana” (lappuse 214) sniegtos norādījumus.

► **Lai iebūvētos akumulatorus nogādātu utilizēšanai, tos no instrumenta drīkst izņemt tikai speciālists.**

Neprasmīgi atverot korpusa apvalku, elektroinstrumenti var tikt sabojāti.

Lai izņemtu akumulatoru no elektroinstrumenta, tas vispirms pilnīgi jāizlādē, griežot liela diametra zarus. Un šim nolūkam pārvietojot lietotāja atbalsta pakāpes (griešanas papildspēka) izvēles bīdslēdzi 7 stāvoklī c. Izņemiet asmeni, kā aprakstīts sadaļā „Apkalpošana un tīrīšana”. Noņemiet korpusa augšējo daļu, šim nolūkam izskrūvējot skrūves, un tad atvienojiet balto kontaktspraudni no elektroniskās daļas. Izņemiet skrūves, tad atvienojiet akumulatoru un to izņemiet. Lai novērstu iespējamo isslēgumu, nogrieziet akumulatora savienojošos vadus un izolējiet tā izvadus. Pat pēc akumulatora pilnīgas izlādes tajā saglabājas paliekošais lādiņš, kas var atbrīvoties isslēguma gadījumā.

Tiesības uz izmaiņām tiek saglabātas.

Lietuviškai

Saugos nuorodos

Pavaizduotų simbolių paaiškinimas



Atidžiai perskaitykite šią naudojimo instrukciją.



Bendras įspėjimas apie pavojų.



Saugokitės besisukančių pjovimo peilių. Nekiškite rankų ar kojų į angą, kai prietaisas veikia.



Nenaudokite elektrinio įrankio, kai lyja, ir nepalikite prietaiso lyjant lauke.

Bendrieji elektrinių įrankių saugos įspėjimai

ĮSPĖJIMAS Perskaitykite visus su šiuo elektriniu įrankiu pateikiamus saugos

įspėjimus, instrukcijas, peržiūrėkite iliustracijas ir specifikacijas. Jei nepaisysite visų žemiau pateiktų instrukcijų, galite patirti elektros smūgį, sukelti gaisrą ir sunkiai susižaloti arba sužaloti kitus asmenis.

Išsaugokite visus perspėjimus ir instrukcijas, kad vėliau galėtumėte pasinaudoti.

Terminas „elektrinis įrankis“ įspėjimuose nurodo iš tinklo maitinamą (laidinį) elektrinį įrankį arba iš akumulatoriaus maitinamą (belaidį) elektrinį įrankį.

Darbo vietos saugumas

- ▶ **Darbo vieta turi būti švari ir gerai apšviesta.** Netvarkinga arba blogai apšviesta darbo vieta gali tapti nelaimingų atsitikimų priežastimi.
- ▶ **Nedirbkite su elektriniu įrankiu aplinkoje, kurioje yra degių skysčių, dujų ar dulkių.** Elektriniai įrankiai gali kibirkščiuoti, o nuo kibirkščių dulkės arba susikaupę garai gali užsidegti.
- ▶ **Dirbdami su elektriniu įrankiu neleiskite šalia būti žiūrovams, vaikams ir lankytojams.** Nukreipę dėmesį į kitus asmenis galite nebesuvaldyti prietaiso.

Elektrosauga

- ▶ **Elektrinio įrankio maitinimo laido kištukas turi atitikti tinklo kištukinio lizdo tipą. Kištuko jokių būdu negalima modifikuoti. Nenaudokite kištuko adapterių su įžemintais elektriniais įrankiais.** Originalūs kištukai, tiksliai tinkantys elektros tinklo kištukiniam lizdui, sumažina elektros smūgio pavojų.
- ▶ **Saugokitės, kad neprisiliestumėte prie įžemintų paviršių, pvz., vamzdžių, šildytuvų, viryklių ar šaldytuvų.** Kai jūsų kūnas yra įžemintas, padidėja elektros smūgio rizika.

- ▶ **Saugokite elektrinį įrankį nuo lietaus ir drėgmės.** Jei į elektrinį įrankį patenka vandens, padidėja elektros smūgio rizika.
- ▶ **Nenaudokite maitinimo laido ne pagal paskirtį. Neišimkite elektrinio įrankio paėmę už laido, nekabinkite ant laido, netraukite už jo, jei norite iš kištukinio lizdo ištraukti kištuką. Laidą patieskite taip, kad jo neveiktų karštis, jis neišsiteptų alyva ir jo nepažeistų aštrios detalės ar judančios prietaiso dalys.** Pažeisti arba susipynę laidai gali tapti elektros smūgio priežastimi.
- ▶ **Jei su elektriniu įrankiu dirbate lauke, naudokite tik tokius ilginamuosius laidus, kurie tinka ir lauko darbams.** Naudojant lauko darbams pritaikytus ilginamuosius laidus, sumažėja elektros smūgio pavojus.
- ▶ **Jei su elektriniu įrankiu neišvengiamai reikia dirbti drėgnoje aplinkoje, naudokite nuotėkio srovės saugiklį.** Dirbant su nuotėkio srovės saugikliu sumažėja elektros smūgio pavojus.

Žmonių sauga

- ▶ **Būkite atidūs, sutelkite dėmesį į tai, ką darote, ir dirbdami su elektriniu įrankiu vadovaukitės sveiku protu. Nedirbkite su elektriniu įrankiu, jei esate pavargę arba vartojote narkotikų, alkoholio ar medikamentų.** Akimirksnio neatidumas dirbant su elektriniu įrankiu gali tapti sunkių sužalojimų priežastimi.
- ▶ **Visada dirbkite su asmens apsaugos priemonėmis. Būtinai dėvėkite apsauginius akinius.** Naudojant asmens apsaugos priemones, pvz., respiratorių ar apsauginę kaukę, neslystančius batus, apsauginį šalną, klausos apsaugos priemones ir kt., rekomenduojamas atitinkamai pagal naudojamą elektrinį įrankį, sumažėja rizika susižeisti.
- ▶ **Saugokitės, kad elektrinio įrankio neįjungtumėte atsitiktinai. Prieš prijungdami elektrinį įrankį prie elektros tinklo ir (arba) akumulatoriaus, prieš pakeldami ar nešdami įsitikinkite, kad jis yra išjungtas.** Jeigu nešdami elektrinį įrankį pirštą laikysite ant jungiklio arba prietaisą įjungsitė į elektros tinklą, kai jungiklis yra įjungtas, gali įvykti nelaimingas atsitikimas.
- ▶ **Prieš įjungdami elektrinį įrankį pašalinkite reguliavimo įrankius arba veržlinius raktus.** Besisukančioje prietaiso dalyje esantis įrankis ar raktas gali sužaloti.
- ▶ **Stenkitės, kad kūnas visada būtų normalioje padėtyje. Dirbdami stovėkite saugiai ir visada išlaikykite pusiausvyrą.** Tvirtai stovėdami ir gerai išlaikydami pusiausvyrą galėsite geriau kontroliuoti elektrinį įrankį netikėtose situacijose.
- ▶ **Dėvėkite tinkamą aprangą. Nedėvėkite plačių drabužių ir papuošalų. Saugokite plaukus ir drabužius nuo besisukančių elektrinio įrankio dalių.** Laisvus drabužius, papuošalus bei ilgus plaukus gali įtraukti besisukančios dalys.
- ▶ **Jei yra numatyta galimybė prijungti dulkių nusiurbimo ar surinkimo įrenginius, visada įsitikinkite, ar jie yra prijungti ir ar tinkamai naudojami.** Naudojant dulkių

216 | Lietuviškai

nusiurbimo įrenginius sumažėja kenksmingas dulkių poveikis.

- ▶ **Dažnai naudodami įrankį ir gerai su juo susipažinę pernelyg neatsipalaiduokite ir nepradėkite nepaisyti įrankio saugos principų.** Neatidus veiksmas gali sukelti sunkią traumą per sekundės dalį.

Rūpestinga elektrinių įrankių priežiūra ir naudojimas

- ▶ **Neperkraukite prietaiso. Naudokite jūsų darbui tinkamą elektrinį įrankį.** Su tinkamu elektriniu įrankiu jūs dirbsite geriau ir saugiau, jei neviršysite nurodyto galimumo.
- ▶ **Nenaudokite elektrinio įrankio su sugedusiu jungikliu.** Elektrinis įrankis, kurio nebegalima įjungti ar išjungti, yra pavojingas ir jį reikia remontuoti.
- ▶ **Prieš reguliuodami prietaisą, keisdami darbo įrankius ar prieš valydami prietaisą, iš elektros tinklo lizdo ištraukite kištuką ir (arba) išimkite akumuliatorių, jeigu jis išimamas.** Ši atsargumo priemonė apsaugos jus nuo netikėto elektrinio įrankio įsijungimo.
- ▶ **Nenaudojamą elektrinį įrankį sandėliuokite vaikams ir nemokantiems juo naudotis asmenims neprieinamoje vietoje.** Elektriniai įrankiai yra pavojingi, kai juos naudoja nepatyrę asmenys.
- ▶ **Pržiūrėkite elektrinį įrankį ir priedus. Patikrinkite, ar besisukančios prietaiso dalys tinkamai veikia ir niekur nestringa, ar nėra sulūžusių ar pažeistų dalių, kurios trikdytų elektrinio įrankio veikimą. Prieš vėl naudojant prietaisą, pažeistos prietaiso dalys turi būti sutaisytos.** Daugelio nelaimingų atsitikimų priežastis yra blogai prižiūrimi elektriniai įrankiai.
- ▶ **Pjovimo įrankiai turi būti aštrūs ir švarūs.** Rūpestingai prižiūrėti pjovimo įrankiai su aštriomis pjaunamosiomis briaunomis mažiau stringa, juos lengviau valdyti.
- ▶ **Elektrinį įrankį, papildomą įrangą, darbo įrankius ir t. t. naudokite taip, kaip nurodyta šioje instrukcijoje, ir atsižvelkite į darbo sąlygas ir atliekamą darbą.** Naudojant elektrinius įrankius ne pagal paskirtį, gali susidaryti pavojingos situacijos.
- ▶ **Rankenos ir suėmimo paviršiai turi būti sausi, švarūs, ant jų neturi būti alyvos ir tepalų.** Dėl slidžių rankenų ir suėmimo paviršių negalėsite saugiai išlaikyti ir suvaldyti įrankio netikėtose situacijose.

Rūpestinga akumuliatorių įrankių priežiūra ir naudojimas

- ▶ **Akumuliatoriui įkrauti naudokite tik tuos kroviklius, kuriuos rekomenduoja gamintojas.** Naudojant kitokio tipo akumuliatoriams skirtą kroviklį, iškyla gaisro pavojus.
- ▶ **Su elektriniu įrankiu galima naudoti tik jam skirtą akumuliatorių.** Naudojant kitokius akumuliatorius iškyla susižalojimo ir gaisro pavojus.
- ▶ **Nelaikykite sąvaržėlių, monetų, raktų, vinių, varžtų ar kitokių metalinių daiktų arti ištraukto iš prietaiso akumuliatoriaus kontaktų.** Trumpai sujungus

akumuliatoriaus kontaktus galima nusideginti ar sukelti gaisrą.

- ▶ **Netinkamai naudojant akumuliatorių, iš jo gali ištekėti skystis. Venkite kontakto su šiuo skysčiu. Jei skysčio pateko ant odos, nuplaukite jį vandeniu, jei pateko į akis, nedelsdami kreipkitės į gydytoją.** Akumuliatoriaus skystis gali sudirginti ar nudeginti odą.
- ▶ **Nenaudokite pažeisto arba perdaryto akumuliatoriaus arba įrankio.** Sugadinti arba perdaryti akumuliatoriai gali veikti nenuspėjamai – sukelti gaisrą, sprogmą arba traumų pavojų.
- ▶ **Saugokite akumuliatorių arba įrankį nuo ugnies ir aukštos temperatūros.** Patekęs į ugnį arba aukštesnę nei 130 °C temperatūrą, jis gali sprogti.
- ▶ **Vykdykite visas įkrovimo instrukcijas ir nekraukite akumuliatoriaus arba įrankio temperatūroje, neatitinkančioje instrukcijose nurodyto temperatūros diapazono ribų.** Netinkamai kraunant arba jeigu temperatūra neatitinka nurodyto diapazono ribų, gali sugesti akumuliatorius ir kilti gaisras.

Techninė priežiūra

- ▶ **Elektrinį įrankį turi remontuoti tik kvalifikuoti specialistai ir naudoti tik originalias atsargines dalis.** Taip galima garantuoti, jog elektrinis įrankis išliks saugus naudoti.
- ▶ **Niekada neatlikite pažeisto akumuliatoriaus techninės priežiūros.** Akumuliatorių techninę priežiūrą turi atlikti tik gamintojas arba įgaliotasis techninės priežiūros atstovas.

Saugos nuorodos dirbantiems su akumuliatoriniais sekatoriais

- ▶ Šis prietaisas nėra skirtas naudoti ribotos fizinės, juslinės ar intelektualinės galios ir turintiems nepakankamai patirties bei žinių asmenims (taip pat vaikams), išskyrus tuos atvejus, kai jie yra prižiūrimi už saugumą atsakingo asmens ir instruktuojami, kaip prietaisu naudotis. Vaikus būtina prižiūrėti, kad jie nežaistų su prietaisu.
- ▶ Neleiskite su prietaisu dirbti vaikams; nepalikite prietaiso be priežiūros, nenaudojamus prietaisus laikykite saugioje, vaikams neprieinamoje vietoje.
- ▶ Nenaudokite prietaiso lyjant lietuvi ir nekraukite akumuliatoriaus lietuje.
- ▶ Nelaikykite prietaiso lietuje ar drėgnoje aplinkoje.
- ▶ Pasirūpinkite, kad netoli esantys žmonės būtų saugiu atstumu iki darbo zonos.
- ▶ **Stebėkite, kad tarp geležčių nepatektų pašalinii daiktų.** Pasirūpinkite, kad tarp geležčių nieko nebūtų.
- ▶ Būkite atidūs, kad neperkirptumėte pasislėpusių elektros laidų.
- ▶ **Laisvą ranką laikykite saugiu atstumu iki darbo zonos. Nelieskite geležčių.** Jos yra labai aštrios, todėl galite įsipjauti.

- ▶ Prietaisui veikiant būkite atidūs ir stebėkite, kad pjovimo peiliai nesužeistų jūsų laisvos rankos, su kuria laikote ar traukiate kerpamas šakas, pirštų.
- ▶ **Dirbdami su prietaisu nenaudokite jėgos.** Galite nuslysti ir susižeisti arba perkirpti tai, ko nenorėjote.
- ▶ Kiekvieną kartą prieš pradėdami dirbti rūpestingai patikrinkite geležtes.
- ▶ Kad geležtėmis neįsijautumėte ir nesusižalotumėte, su jomis elkitės itin atsargiai.
- ▶ Po kiekvieno naudojimo ir prieš tikrindami ar atlikdami techninės priežiūros darbus užblokuokite apsauginį fiksatorių.
- ▶ Dirbdami su prietaisu arba atlikdami techninės priežiūros ir remonto darbus visada mūvėkite apsauginėmis pirštinėmis.
- ▶ Prietaisą naudokite tik numatytiems darbams (žr. „Elektrinio įrankio paskirtis“).



Saugokite elektrinį įrankį nuo karščio, pvz., taip pat ir nuo ilgo saulės spindulių poveikio, ugnies, vandens ir drėgmės. Kyla sprogimo pavojus.

- ▶ **Pažeidus akumuliatorių ar netinkamai jį naudojant, gali išsiveržti garai. Išvėdinkite patalpą, o jei atsirado negalavimų, kreipkitės į gydytoją.** Šie garai gali sudirginti kvėpavimo takus.

Saugos nuorodos dirbantiems su krovikliais



Perskaitykite visus šias saugos nuorodas ir reikalavimus. Jei nepaisysite

žemiau pateiktų saugos nuorodų ir reikalavimų, gali trenkti elektros smūgis, kilti gaisras ir galite sunkiai susižaloti arba sužaloti kitus asmenis.

Išsaugokite šią instrukciją.

Kroviklį naudokite tik tada, jei susipažinote su visomis jo funkcijomis ir esate jį visiškai įvaldę arba buvote atitinkamai apmokyti.



Saugokite kroviklį nuo lietaus ir drėgmės. Į kroviklį patekęs

vanduo padidina elektros smūgio riziką.

- ▶ **Elektrinį įrankį įkraukite tik kartu su įrankiu tiekiamu krovikliu.**

- ▶ **Prižiūrėkite, kad kroviklis visuomet būtų švarus.** Dėl užteršto kroviklio atsiranda elektros smūgio pavojus.

- ▶ **Kiekvieną kartą prieš pradėdami naudoti patikrinkite kroviklį, laidą ir kištuką.** Jei bus nustatyta gedimų, kroviklį toliau naudoti draudžiama. Neardykite kroviklio patys – jį gali remontuoti tik kvalifikuotas specialistas, naudodamas tik originalias atsargines dalis. Pažeistas kroviklis, laidas ar kištukas padidina elektros smūgio riziką.

- ▶ **Šis kroviklis nėra skirtas, kad juo dirbtų vaikai ar asmenys su fizinėmis, jutiminėmis ir dvasinėmis negaliomis arba asmenys, kuriems trūksta patirties arba žinių. Šį kroviklį gali naudoti 8 metų ir vyresni vaikai bei asmenys su fizinėmis, jutiminėmis ir dvasinėmis negaliomis arba asmenys, kuriems trūksta patirties ar žinių, jei juos prižiūri ir už jų saugumą atsako atsakingas asmuo arba jie buvo instruktuoti, kaip saugiai naudoti kroviklį ir žino apie gresiančius pavojus.** Priešingu atveju įrankis gali būti valdomas netinkamai ir kyla sužeidimų pavojus.

- ▶ **Prižiūrėkite vaikus.** Taip bus užtikrinama, kad vaikai su krovikliu nežaistų.

Simboliai

Kad skaitydami suprastumėte naudojimo instrukciją, svarbu žinoti žemiau pateiktų simbolių reikšmę. Prašome įsiminti simbolius ir jų reikšmes. Teisingai interpretuodami simbolius, geriau ir saugiau naudositės elektriniu įrankiu.

218 | Lietuviškai

Simbolis	Reikšmė
	Dribkite su apsauginiais akiniais.
	Kroviklį naudokite tik sausose patalpose.
	Reakcijos jėgos kryptis
	Judėjimo kryptis
	Leidžiamas veiksmas
	Draudžiamas veiksmas
	Papildoma įranga

Elektrinio įrankio paskirtis

Įrankis skirtas šakoms ir augalams, kurių skersmuo iki 25 mm (20 mm minkštosios medienos), privačiose valdose karpyti.

Tiekiamas komplektas

Atsargiai išpakuokite prietaisą ir patikrinkite, ar yra visos žemiau nurodytos dalys:

- „EasyPrune“
- Kroviklis
- Naudojimo instrukcija

Jei dalių trūksta arba jos pažeistos, prašome kreiptis į prekybos atstovą.

Pavaizduoti prietaiso elementai

Numeriais pažymėtus elektrinio įrankio elementus rasite šios instrukcijos puslapiuose pateiktuose paveikslėliuose.

- 1 Keičiama geležtė
- 2 Priešpriešinė geležtė
- 3 Žnyplės vielai
- 4 Spyruoklė
- 5 Kroviklio kištukinio kontakto lizdas
- 6 Apsauginis fiksatorius
- 7 Slankusis jungiklis jėgai įjungti
- 8 Akumuliatoriaus įkrovos indikatorius
- 9 Geležtės tvirtinimo varžtas
- 10 Kroviklio kištukinis kontaktas
- 11 Kroviklis
- 12 Geležtės tvirtinimo įvorė

Pavaizduoti ar aprašyti priedai į tiekiamą standartinį komplektą neįeina. Visą papildomą įrangą rasite mūsų papildomos įrangos programoje.

Techniniai duomenys

Akumuliatorinis sekatorius		„EasyPrune“
Gaminio numeris		3 600 HB2 0..
Nominalioji áatampa	V	3,6
Maks. pjovimo našumas	mm	20 (Kietoji mediena)
	mm	25 (Minkštoji mediena)
Maks. pjūvių viena akumuliatoriaus įkrova		450
Svoris pagal „EPTA-Procedure 01:2014“	kg	0,49
Leidžiamoji aplinkos temperatūra		
- įkraunant	°C	0... +45
- įrankiui veikiant ir jį sandėliuojant	°C	-20... +50
Akumuliatorius		Ličio jonų
Talpa	Ah	1,5
Energija	Wh	5,4
Akumuliatoriaus celių skaičius		1
Kroviklis		
Gaminio numeris		1 600 A00 3RK (EU)
		1 600 A00 48V (UK)
		1 600 A00 48U (AUS)
Įkrovimo trukmė	val.	3,5
Svoris pagal „EPTA-Procedure 01:2014“	kg	0,06
Apsaugos klasė		□/II

* Ribota galia, esant temperatūrai < 0 °C

* Apsauga nuo perkaitimo sustabdo elektrinį įrankį, esant temperatūrai > +65 °C.

Informacija apie triukšmą ir vibraciją

Triukšmo emisijos vertės nustatytos pagal EN 62841-1.

Pagal A skalę išmatuotas elektrinio įrankio garso slėgio lygis tipiniu atveju yra mažesnis už 70 dB(A).

Vibracijos bendroji vertė a_h (trijų krypčių atstojamasis vektorius) ir paklaida K nustatytos pagal EN 62841-1:

$$a_h < 2,5 \text{ m/s}^2, K = 1,5 \text{ m/s}^2.$$

Šioje instrukcijoje pateiktas vibracijos lygis buvo išmatuotas pagal EN 62841 normoje standartizuotą matavimo metodą, ir jį galima naudoti elektriniams įrankiams palyginti. Jis taip pat skirtas vibracijos poveikiui iš anksto įvertinti.

Nurodytas vibracijos lygis atspindi pagrindinius elektrinio įrankio naudojimo atvejus. Tačiau jeigu elektrinis įrankis naudojamas kitokiais paskirčiais, su kitokia papildoma įranga arba jeigu jis nepakankamai techniškai prižiūrimas, vibracijos lygis gali kisti. Tokiu atveju vibracijos poveikis per visą darbo laikotarpį gali žymiai padidėti.

Norint tiksliai įvertinti vibracijos poveikį per tam tikrą darbo laiką, reikia atsižvelgti ir į laiką, per kurį elektrinis įrankis buvo išjungtas arba, nors ir veikė, bet nebuvo naudojamas. Tai įvertinus, vibracijos poveikis per visą darbo laiką žymiai sumažės.

Dirbančiajam nuo vibracijos poveikio apsaugoti paskirkite papildomas apsaugos priemones, pvz.: elektrinių ir darbo įrankių techninę priežiūrą, rankų šildymą, darbo eigos organizavimą.

Akumulatoriaus įkrovimas (žr. pav. A)

► **Atkreipkite dėmesį į elektros tinklo įtampą!** Elektros srovės šaltinio įtampa turi atitikti nurodytąją kroviklio firminėje lentelėje. 230 V įtampai skirti prietaisai gali būti jungiami į 220 V įtampos tinklą.

Nuoroda: Akumulatorius pateikiamas iš dalies įkrautas. Kad akumulatorius veiktų visa galia, prieš pirmąjį naudojimą akumulatorių visiškai įkraukite.

Ličio jonų akumulatorių galima įkrauti bet kada, eksploataavimo trukmė dėl to nesutrumpėja. Krovimo proceso nutraukimas akumulatoriui nekenkia.

Ličio jonų akumulatorius yra apsaugotas nuo visiškos iškrovos. Jei akumulatorius išsikrovė, jėginis pjovimas išjungiamas ir prietaisą galima naudoti rankiniu būdu toliau bet kokiam pjūvio skersmeniui.

Akumulatorių reikia pakrauti, kai akumulatoriaus įkrovos indikatorius **8** pjovimo metu trumpai sumirksi raudonai.

Įkrovimo procesas prasideda, kai kroviklio kištukas įkišamas į kištukinį lizdą ir kroviklio kištukinis kontaktas **10** įkišamas į lizdą, **5** esantį rankenos viršuje.

Lizdas **5** Prieinamas, kai apsauginis fiksatorius **6** yra užblokuotas.

Akumulatoriaus įkrovos indikatorius **8** rodo apie vykstantį įkrovimo procesą. Vykstant įkrovimo procesui indikatorius lėtai mirksi žaliai. Jei akumulatoriaus įkrovos indikatorius **šviečia žaliai**, akumulatorius yra visiškai įkrautas.

Įkrovimo metu įšyla elektrinio įrankio rankena. Tai yra normalus reiškinys.

Jei ilgesnį laiką nenaudojate akumulatorių kroviklio, išjunkite jį iš elektros tinklo.

► **Saugokite akumulatorių kroviklį nuo drėgmės poveikio!**

Vadovaukitės pateiktomis nuorodomis dėl prietaiso ir akumulatoriaus šalinimo.

Akumulatoriaus įkrovos indikatorius

Akumulatoriaus įkrovos indikatorius **8** rodo akumulatoriaus įkrovos būklę.

Šviesos diodai	Talpa
Nuolat šviečia žalias indikatorius	≥ 35%
Mirksi žalias	5 – 35%
Atskiras blyksnis, raudonas	0 – 5%

Darbas

Atblokavimas (žr. pav. B1)

Išaktyvinkite apsauginį fiksatorių, **6** stumdami jį žemyn. Įrankis atidaromas ir dabar jo naudoti negalima.

Blokavimas

Baigę naudoti rankenas suspauskite kartu ir užblokuokite apsauginį fiksatorių, **6** stumdami jį į priekį. Nenaudojamą sekatorių visada užblokuokite.

Laikymo padėtis (žr. pav. B1 – B4)

Sodo priežiūros įrankį laikykite už priekinės srities, kaip pavaizduota. Nelaikykite sodo priežiūros įrankio už užpakalinės rankenų srities, neikiškite piršto (-ų) tarp rankenų.

Jėginis pjovimas (žr. pav. B)

Sodo priežiūros įrankis padeda dirbančiajam pjauti. Jis naudojamas kaip tradicinis sekatorius ir pjauna rankiniu režimu be papildomos jėgos, jei tam tikras šakos skersmuo neviršijamas. Kai šakos storesnės, papildomai jėgai įsijungia integruotas variklis. Triukšmas jėginio pjovimo metu yra normalu.

Jėginiu režimu dirbama tol, kol spaudžiamos rankenos. **Kai rankenos nespaudžiamos, sodo priežiūros įrankis sustoja.**

Galima nustatyti tris jėgos laipsnius: maža, vidutinė ir didelė. Nustačius mažos jėgos laipsnį **(a)** jėga paleidžiama tik, kai yra didesnis skersmuo ir (arba) kietesnė mediena (senos šakos). Nustačius vidutinės jėgos laipsnį **(b)** jėga paleidžiama tik, kai yra vidutinis skersmuo ir (arba) kietesnė mediena (1–2 metų šakos). Nustačius didelės jėgos laipsnį **(c)** jėga paleidžiama ir, kai yra mažas skersmuo.

Darbo patarimai

Krūmų šakų karpymo patarimai (žr. C1 – C10 pav.)

Dirbdami su prietaisu visada patogiai stovėkite. Priešingu atveju galite sunkiai susižaloti.

Laisvą ranką laikykite saugiu atstumu iki darbo zonos. Nelieskite geležčių. Jos yra labai aštrios, todėl galite įsijpauti.

- | | |
|-----------|---|
| C1 | Kirpdami visada mūvėkite apsauginėmis pirštinėmis. |
| C2 | Nekirpkite per arti kamieno, kad pjūvio vieta galėtų užgyti. |
| C3 | Visada kirpkite 8 mm virš pumpuro. |
| C4 | Pjūvio linija nuo pumpuro turi eiti žemyn, kad galėtų nubėgti lietaus vanduo. |
| C5 | Jei nukerpate visą ūgį, kirpkite išsišakojimo vietoje. |
| C6 | Nekiškite sekatoriaus geležčių į žemę, norėdami iš šaknų nupjauti atžalą. |

220 | Lietuviškai

- C7** Šakas, kaip pavaizduota, kirpkite po vieną.
- C8** Pašalinkite per tankias arba susikryžiuusias šakas.
- C9** Pašalinkite plonus ir liaunus ūglius.
- C10** Pašalinkite negyvas, pažeistas ir sergančias šakas.

Gedimų nustatymas

Šioje lentelėje pateikiama informacija, kaip šalinti klaidas. Akumuliatoriaus įkrovos indikatorius teikia papildomos informacijos, kurią galima panaudoti identifikuojant klaidą ar problemą.

Požymiai	Galima priežastis	Pašalinimas
Sodo priežiūros įrankis sustoja pjovimo metu	Per mažai spaudžiamos rankenos	Pjovimo metu suspauskite kartu rankenas Tvirčiau suspauskite kartu rankenas Jungikliu perjunkite didesnį jėginio pjovimo laipsnį 7
Geležtės užstringa storoje šakoje	Maža akumuliatoriaus talpa Per kieta mediena Per didelis skersmuo Netinkama pjovimo padėtis	Laikykite sodo priežiūros įrankį tik už viršutinės rankenos ir paleiskite jį, judindami geležtes pirmyn ir atgal Jei reikia, įkraukite akumuliatorių
Jėginio pjovimo neįmanoma suaktyvinti, kai pjaunant mirksi LED:		
LED sumirksi 3 kartus raudonai	Pjaunama mediena yra per stora / kieta Per mažai įkrautas akumuliatorius	Pabandykite pjauti plonesnę šakos sritį Įkraukite akumuliatorių
LED sumirksi 2 kartus raudonai	Per aukšta akumuliatoriaus temperatūra Per žema akumuliatoriaus temperatūra	Per aukšta aplinkos temperatūra (sodo priežiūros įrankį laikykite nuo tiesioginių saulės spindulių apsaugotoje vietoje) Palaukite 10–15 minučių, kad atvėstų akumuliatorius Per žema aplinkos temperatūra (nenaudokite sodo priežiūros prietaiso, kai lauko temperatūra yra žemesnė nei -20°C) Nenaudojamą sodo priežiūros prietaisą laikykite patalpoje
LED sumirksi 1 kartus raudonai	Per mažai įkrautas akumuliatorius	Įkraukite akumuliatorių
LED šviečia žaliai ir tada greitai sumirksi raudonai	Sugedo jėginis režimas	Kreipkitės į remonto dirbtuves
LED mirksi greitai raudonai po atlikto pjūvio	Per mažai laiko tarp pjūvių	Palaukite šiek tiek ilgiau tarp dviejų iš eilės pjūvių

Priežiūra ir valymas

Įspėjimas! Prieš atlikdami techninės priežiūros ar valymo darbus, nustatykite slankųjį jungiklį į jėginio režimo **7** padėtį „a“ (žr. pav. B)

Kad dirbtumėte gerai ir saugiai, elektrinį įrankį visada laikykite švarų.

Dirbdami su prietaisu arba atlikdami techninės priežiūros ir remonto darbus visada mūvėkite apsauginėmis pirštinėmis.

Jei akumulatorius nebeveikia, prašome kreiptis į Bosch įgaliotą klientų aptarnavimo tarnybą.

Spyruoklė 4 tarp rankenų NEKEIČIAMA, jos išimti NEGALIMA. Nesilaikant šio įspėjimo galima sunkiai susižaloti.

Geležties keitimas (žr. D1 – D4 pav.)

Atsarginė geležtė F 016 800 475

Atblokuokite sodo priežiūros įrankio apsauginį fiksatorių **6** ir nustatykite slankųjį jungiklį įgėniam režimui **7** į nurodytą padėtį.

Naudokite prie atsarginės geležties pridėtą raktą su vidiniu šešiabriauniu, varžtū **9** kartu su įvore **12** pašalinti ir tai geležtei atlaisvinti.

Uždėkite naują geležtę, **1** kaip pavaizduota. Tada įstatykite įvorę **12** kartu su varžtū **9** ir priveržkite varžtą raktu su vidiniu šešiabriauniu.

Po krūmų šakų karpymo/sandėliavimas

Sodo priežiūros įrankio išorinę dalį kruopščiai nuvalykite švelniu šepetėliu ir skudurėliu. Nenaudokite vandens, tirpiklių ar poliravimo priemonių. Nuvalykite visus nešvarumus.

Norėdami padėti sandėliuoti, geležtes visada apipurškite techninės priežiūros purškikliu.

Sodo priežiūros įrankį laikykite saugioje, sausoje, vaikams neprieinamoje vietoje, užblokuavę apsauginį fiksatorių **6**.

Nenaudojamo sodo priežiūros įrankio nepalikite be priežiūros. Ant sodo priežiūros įrankio nedėkite jokių daiktų.

Klientų aptarnavimo skyrius ir naudotojų konsultavimo tarnyba

www.bosch-garden.com

leškant informacijos ir užsakant atsargines dalis būtina nurodyti dešimtženklį gaminio užsakymo numerį.

Lietuva

Bosch įrankių servisas
Informacijos tarnyba: (037) 713350
Įrankių remontas: (037) 713352
Faksas: (037) 713354
El. paštas: service-pt@lv.bosch.com

Transportavimas

Kartu pateikiamų ličio jonų akumuliatorių gabenimui taikomos pavojingų krovinių gabenimą reglamentuojančių įstatymų nuostatos. Naudotojui akumulatorius gabenti keliais leidžiama be jokių apribojimų.

Jei siunčiant pasitelkiami tretieji asmenys (pvz., oro transportas, ekspedijavimo įmonė), būtina atsižvelgti į pakuotei ir ženklinimui taikomus ypatingus reikalavimus. Būtina, kad rengiant siuntą dalyvautų pavojingų krovinių gabenimo specialistas.

Šalinimas



Elektriniai įrankiai, akumulatoriai, papildoma įranga ir pakuotės turi būti ekologiškai utilizuojami.



Elektrinių įrankių, akumuliatorių bei baterijų nemeskite į buitinių atliekų konteinerius!

Tik ES šalims:

Pagal Europos direktyvą 2012/19/ES, naudoti nebetinkami elektriniai įrankiai ir, pagal Europos direktyvą 2006/66/EB, pažeisti ir išieškoti akumulatoriai bei baterijos turi būti surenkami atskirai ir perdirbami aplinkai nekenksmingu būdu.

Akumulatoriai ir baterijos

Ličio jonų:

Prašome laikytis skyriuje „Transportavimas“, psl. 221 pateiktų nuorodų.

► **Norint utilizuoti integruotus akumulatorius, juos išimti leidžiama tik kvalifikuotam personalui.** Atidarius korpuso dangtį, elektrinis įrankis gali būti nepataisomai sugadinamas.

Norint išimti akumuliatorių iš elektrinio įrankio, reikia visiškai iškrauti akumuliatorių. Galimybė iškrauti akumuliatorių yra pajauti didesnio skersmens šakas, kai slankusis jungiklis nustatytas įgėniam režimui **7** padėtyje c. Nuimkite geležtę, kaip aprašyta skirsnyje „Techninė priežiūra ir valymas“. Nuimkite viršutinį korpusą, išsukę varžtus, tada ištraukite baltą elektronikos kištuką. Ištraukite varžtus ir tada atskirkite, kad galėtumėte išimti akumuliatorių. Siekdami išvengti trumpojo sujungimo, atskirkite jungiamuosius akumuliatoriaus laidus ir izoliuokite polius. Net ir visiškai išsikrovus akumuliatoriui, jame dar lieka įkrova, kuri gali išsiskirti trumpojo sujungimo atveju.

Galimi pakeitimai.

التخلص من العدة الكهربائية

يجب التخلص من العدة الكهربائية والمركم والتوابع والتغليف بطريقة منصفة بالبيئة عن طريق النفايات القابلة لإعادة التصنيع.



لا ترمم العدد الكهربائية والمراكم/البطاريات في النفايات المنزلية!



لدول الاتحاد الأوروبي فقط:

حسب التوجيه الأوروبي 2012/19/EU يجب أن يتم جمع العدد الكهربائية الغير صالحة للاستعمال، وحسب التوجيه الأوروبي 2006/66/EC يجب أن يتم جمع المراكم/البطاريات التالفة أو المستهلكة على انفراد ليتم التخلص منها بطريقة منصفة بالبيئة عن طريق التدوير.

المراكم/البطاريات:

إيونات الليثيوم:

يرجى مراعاة الملاحظات في فقرة "النقل"، الصفحة 222.

◀ لا يجوز إخراج المراكم المدمجة للتخلص منها إلا من قبل فنيين متخصصين. فقد يتسبب فتح غطاء جسم الجهاز في إتلاف العدة الكهربائية.

لكي تفك المركم عن العدة الكهربائية ينبغي أن يكون المركم فارغ بشكل كامل. إحدى طرق تفريغ المركم، هي قص الأغصان بقطر كبير، مع ضبط مفتاح الازلاج للقص بقوة مساندة 7 على المركز c. فك النصل طبقا للوصف في مقطع "الصيانة والتنظيف". فك هيكل التثبيت الأعلى من خلال فك اللوالب، ثم فصل القابض الأبيض عن التجهيزات الإلكترونية. انزع اللوالب من أجل فك المركم. لكي تتجنب تقصير الدارة الكهربائية ينبغي قطع خطوط وصل المركم وعزل الأقطاب. ما زال المركم يحتوي على شحنة متبقية حتى بعد التفريغ الكامل، والتي يمكن أن يتم إطلاقها في حال تقصير الدارة الكهربائية.

نتمنّى بحق إدخال التعديلات.

المملكة العربية السعودية

إبراهيم الجفالي وأخوانه للمعدات الفنية
البوادي
شارع المدينة المنورة، كيلو 14
جدة 21431، المملكة العربية السعودية
هاتف: +966 2 667222
فاكس: +966 2 6676308
البريد الإلكتروني: roland@ejb.com.sa

سوريا

شركة الدلال للأدوات الفنية
البريد: 1030
حلب
هاتف: +963 212116083
البريد الإلكتروني: rita.dallal@hotmail.com

تونس

شركة روبرت بوش المحدودة بتونس
7 شارع ابن بطوطة زد. أي. سان جوبان
مقرين الرياض
2014 بن عروس
هاتف: +216 71 427 496/879
فاكس: +216 71 428 621
البريد الإلكتروني: sav.outillage@tn.bosch.com

الإمارات العربية المتحدة

Central Motors & Equipment LLC
البريد: 1984
شارع الوحدة - مبنى السناء
الشارقة
هاتف: +971 6 593 2777
فاكس: +971 6 533 2269
البريد الإلكتروني: powertools@centralmotors.ae

اليمن

مجموعة أبو الرجال التجارية
شارع سناء الزبيري أمام مبنى البرلمان الجديد
هاتف: +967 1 202010
فاكس: +967 1 279029
البريد الإلكتروني: tech-tools@abualrejal.com

النقل

تضع مراكم إيونات الليثيوم المركبة لأحكام قانون المواد الخطيرة. يسمح للمستخدم أن يقوم بنقل المراكم على الطرقات دون التقيد بأية شروط إضافية. عندما يتم إرسالها عن طريق طرف آخر (مثلا: الشحن الجوي أو شركة شحن)، يتوجب التقيد بشروط خاصة بصدد التغليف والتعليم. ينبغي استشارة خبير متخصص بنقل المواد الخطيرة عندما يرغب بتحضير القطعة المرغوب إرسالها في هذه الحالة.

الصيانة والتنظيف

تحذيراً! مركز مفتاح الازلاج للقص بقوة مساندة
7 على المركز "a" قبل تنفيذ أعمال الصيانة
والتنظيف. (تراجع الصورة B)



حافظ على نظافة العدة الكهربائية للعمل بشكل جيد
وأمن.

ارتد القفازات الواقية دائماً عند العمل بواسطة الجهاز
أو إذا أردت أن تنفذ أعمال الصيانة أو التنظيف.

يرجى التوجه إلى مركز خدمة زبائن وكالة بوش للعدد
الكهربائية، إن لم يعد المرمك صالحاً للعمل.

لا يمكن أن يتم استبدال النابض 4 بين المقبضين
اليدويين ولا يجوز فكّه. إن عدم التقيد بهذا التحذير قد
يؤدي إلى إصابات شديدة.

استبدال النصل (راجع الصور D1-D4)

نصل احتياطي: F 016 800 475

فك إقفال جهاز الحديقة عبر قفل الأمان 6 وركز مفتاح
الازلاج للقص بقوة مساندة 7 على الوضع الموضع بالصورة.

استخدم مفتاح الربط المسدس المواف داخلياً المرفوق
بالنصل الاحتياطي لفك اللولب 9 بالاتصال مع المقبس 12
من أجل فك النصل بذلك.

ركب النصل الجديد 1 كما تم توضيحه. ركب بعد ذلك
المقبس 12 بالاتصال مع اللولب 9 واحكم ربط اللولب
بواسطة مفتاح الربط المسدس المواف داخلياً.

بعد قص الأخشاب/الخرن

نظف السطح الخارجي بجهاز الحديقة بشكل جيد بواسطة
فرشاة طرية وقطعة قماش نظيفة. لا تستعمل الماء، أو
المواد المحملة أو مواد الصقل. أزل جميع الترسبات.

اشحم النصل دائماً بواسطة بخاخ الصيانة عند الخرن.

خرن جهاز الحديقة بمكان آمن وجاف وخارج منازل الأطفال،
بعد إقفال قفل الأمان 6. لا تترك جهاز الحديقة دون
مراقبة عند عدم استخدامه. لا تضع أي أغراض أخرى على
جهاز الحديقة.

خدمة الزبائن ومشورة الاستخدام

www.bosch-garden.com

يرجى ذكر رقم الصنف بالمراتب العشر حسب لائحة طراز
العدة الكهربائية بشكل ضروري عند الاستشارة وعند
إرسال طلبيات قطع الغيار.

الجزائر

سيستال

المنطقة الصناعية احدادن
بجاية 06000

هاتف: +213 (0) 982 400 991/2

فاكس: +213 (0) 3 420 1569

البريد الإلكتروني: sav@siestal-dz.com

البحرين

حاتم الجفالي للمعدات الفنية

مملكة البحرين

هاتف: +966 126971777-311

فاكس: +973 17704257

البريد الإلكتروني: h.berjas@ejb.com.sa

مصر

يونيمار

رقم 20 مركز الخدمات

التجمع الاول - القاهرة الجديدة - مصر

هاتف: +2 02 224 76091-95/+ 2 02 224 78072-73

فاكس: +2 02 224 78075

البريد الإلكتروني: adelzaki@unimaregypt.com

العراق

مجموعة شركات الصهباء للتكنولوجيا

شارع مطار المثني

بغداد

هاتف: +964 7901906953

هاتف (دبي): +971 43973851

البريد الإلكتروني: bosch@sahbatechnology.com

الأردن

Roots Arabia - Jordan

شارع ناصر بن جميل

بناية رقم 37 الرابعة

11194 عمان

هاتف: +962 6 5545778

البريد الإلكتروني: bosch@rootsjordan.com

الكويت

القرين لتجارة السيارات

المنطقة الصناعية شوخي

البريد: 164 - صفت 13002

هاتف: +966 24810844

فاكس: +966 24810879

البريد الإلكتروني: josphkr@aaalmutawa.com

لبنان

Tehini Hana & Co. S. A. R. L.

بريد: 90-499 جديد

دورا بيروت

هاتف: +961 1255211

البريد الإلكتروني: service-pt@tehini-hana.com

المغرب

شركة روبرت بوش المحدودة بالمغرب

53، زنقة الملائم محروض

20300 الدار البيضاء

البريد الإلكتروني: sav.outillage@ma.bosch.com

عُمان

Malatan Trading & Contracting LLC

البريد: 131

سلطنة عمان

هاتف: +968 99886794

البريد الإلكتروني: malatanpowertools@malatan.net

قطر

International Construction Solutions W L L

البريد: 51 الدوحة

قطر

هاتف: +974 40065458

فاكس: +974 4453 8585

البريد الإلكتروني: csd@icsdoha.com

C8	أزل النباتات الشديدة الكثافة أو الأغصان المتصلبة.	C6	لا تفرز نصال مقص الأغصان في التربة لقص تفرعات الجذور.
C9	أزل النباتات الضامرة أو الهزيلة.	C7	قص الأغصان الواحدة تلو الأخرى، كما تم توضيحه بالصورة.
C10	زل أساسا الأغصان الميتة أو التالفة أو المصابة.		

البحث عن الأخطاء



تتضمن القائمة التالية معلومات عامة بصدد معالجة الأخطاء. كما يوفر مؤشر حالة شحن المرمك معلومات إضافية يمكن استخدامها للتعرف على الأخطاء أو المشاكل.

الأعراض	السبب المحتمل	الحل
يتوقف جهاز الحديقة أثناء القص	الضغط الذي يتم تطبيقه على المقبضين ضعيف	اضغط المقبضين نحو بعضهما البعض أثناء القص أحكام الضغط على المقبضين بقوة أكبر
إن النصال تنقمت بغصن ثخين	قدرة المرمك ضئيلة الخشب شديد الصلادة القطر أكبر من الجائز وضعية قص خاطئة	امسك بجهاز الحديقة من قبل المقبض العلوي فقط وحل الانقماط من خلال تحريك النصال جيئة وذهابا اشحن المرمك إن تطلب الأمر ذلك
لا يمكن تشغيل عملية القص بقوة مساندة إن كان المؤشر يضيء أثناء القص:		
المؤشر المضيء يخفق 3 مرات بالأحمر	الخشب المرغوب قصه أثنى/أصلد من المقبول	حاول أن تقص الغصن بمجال أقل ثخنا
المؤشر المضيء يخفق 2 مرة بالأحمر	المرمك غير مشحون بشكل كاف	اشحن المرمك
المؤشر المضيء يخفق 1 مرة بالأحمر	درجة حرارة المرمك أعلى من المقبول	درجة الحرارة المحيطة أعلى من المقبول (لا تعرض جهاز الحديقة لأشعة الشمس المباشرة) انتظر لمدة 5-10 دقائق حتى يبرد المرمك
المؤشر المضيء يخفق 1 مرة بالأحمر	درجة حرارة المرمك أدنى من المقبول	درجة الحرارة المحيطة أدنى من المقبول (لا تستخدم جهاز الحديقة بدرجة حرارة خارجية تقل عن 20 درجة مئوية) احتفظ بجهاز الحديقة في الداخل عند عدم استخدامه
المؤشر المضيء يخفق 1 مرة بالأحمر	المرمك غير مشحون بشكل كاف	اشحن المرمك
المؤشر المضيء يضيء بالأخضر ثم يخفق بالأحمر بشكل سريع	خلل بالقوة المساندة	راجع خدمة الزبائن
المؤشر المضيء يخفق بالأحمر بشكل سريع بعد تنفيذ عملية القص	الفترة الزمنية بين عمليتي قص متتاليتين قليلة	انتظر لفترة زمنية أطول بين عمليتي قص متتاليتين

التشغيل

فك الإقفال (راجع الصورة B1)

فك إقفال قفل الأمان 6 من خلال دفعه نحو الخلف. يتم فتح عدة الشغل، وقد أصبحت الآن جاهزة للعمل.

الإقفال

اضغط المقبضين نحو بعضهما البعض واقفل قفل الأمان 6 من خلال دفعه نحو الأمام بعد الانتهاء من الاستخدام. اقفل مقص الحداثق دائما عند عدم استخدامه.

وضع القبض (راجع الصور B2-B4)

امسك بجهاز الحديقة من المجال الأمامي، كما تم توضيحه بالصور. لا تمسك بجهاز الحديقة من قبل المجال الخلفي للمقبضين أو مع وضع الأصابع بين المقبضين.

القص المرفق بالقوة المساندة

(تراجع الصورة B)

بساند جهاز الحديقة المستخدم أثناء القص. يتم استخدام بمثابة مقص حداثق تقليدي وهو يقوم بعملية القص بالنمط اليدوي دون قوة مساندة مادام لم يتم تجاوز قطر أغصان محدد. ينطلق الممرك المدمع لاسناد قوة القص عند زيادة قطر الأغصان. إن تشكل الضجيج عند القص بالقوة المساندة هو أمر طبيعي.

تعمل القوة المساندة فقط ما دام يتم تعرض المقبضين إلى الضغط. يتوقف جهاد الحديقة عند عدم الضغط على المقبضين.

يمكن ضبط القوة المساندة على ثلاث درجات: منخفضة، ومتوسطة، وكبيرة. لا تنطلق القوة المساندة بالدرجة المنخفضة (a) إلا عند قص الأقطار الكبيرة و/أو عند الأخشاب القاسية (الأغصان القديمة). تنطلق القوة المساندة بالدرجة المتوسطة (b) عند قص الأقطار المتوسطة و/أو عند الأخشاب القاسية (الأغصان بعمر 1-2 سنة). بينما تبدأ القوة المساندة بالانطلاق بالدرجة الكبيرة (c) ابتداءً من الأقطار الصغيرة.

ملاحظات شغل

النصائح عند قص أخشاب الغابات

(راجع الصور C1-C10)

لا تستخدم الجهاو بوضعية جسدية غير ملائمة. قد يؤدي ذلك إلى الإصابة بجروح بالغة الشدة. احتفظ بيدك الطليقة على بعد آمن عن مكان العمل. لا تلمس النصال. إنها حادة جدا وقد تجرح نفسك بواسطتها.

C1	ارتدِ قفازات واقية دائما أثناء عملية القص.
C2	لا تنفذ عملية القص على مقربة شديدة من الجذع، لكي يتمكن مكان القص من الالتئام.
C3	ابدأ بعملية القص دائما بمسافة 8 مم فوق البرعم.
C4	ينبغي أن يميل مسار القص بعكس جانب البرعم، لكي يتيسر للأمطار أن تسيل.
C5	إذا أردت أن تزيل نبتة متفرعة جديدة بكاملها، فقصها من مكان تفرعها.

كما ينبغي من أجل تقدير التعرض للاهتزازات بشكل دقيق، أن يتم مراعاة الأوقات التي يطفأ خلالها الجهاز أو التي يعمل بها ولكن دون تشغيله بحمل فعلا. وقد يخفص ذلك التعرض للاهتزازات بشكل واضح عبر كامل مدة العمل. حدد إجراءات أمان إضافية لوقاية المستخدم من تأثير الاهتزازات، مثلا: صيانة العدة الكهربائية وعدد الشغل، تدفئة اليدين وتنظيم مجريات العمل.

شحن المرمك (تراجع الصورة A)

انتبه إلى جهد الشبكة الكهربائية! يجب أن يتطابق جهد منبع التيار مع المعلومات المذكورة على لافتة طراز جهاز الشحن. يمكن تشغيل أجهزة الشحن المحددة بـ 230 فولط بـ 220 فولط أيضا.

ملاحظة: يتم تسليم المرمك وهو بحالة شحن جزئي. اشحن المرمك بشكل كامل قبل الاستخدام للمرة الأولى من أجل ضمان قدرة المرمك الكاملة.

يمكن أن يتم شحن مرمك أيونات الليثيوم في أي وقت، دون الحد من فترة صلاحيته. لا يضر قطع عملية الشحن بالمرمك.

لقد تم وقاية مرمك أيونات الليثيوم من التفريغ العميق. عندما يفرغ المرمك يتم إطفاء قدرة القص بالقوة المساندة ويمكن الاستمرار باستخدام الجهاز بالطريقة اليدوية لجميع أقطار القص.

ينبغي إعادة شحن المرمك عندما يخفق مؤشر حالة شحن المرمك 8 أثناء القص باللون الأحمر لفترة قصيرة.

تبدأ عملية الشحن فور وصل قابس الشبكة الكهربائية الخاص بجهاز الشحن بالمقبس ووصل قابس الشحن 10 بالمقبس 5 بأعلى المقبض اليدوي.

يمكن الوصول إلى المقبس 5 فقط عندما يكون قفل الأمان 6 مقلدا.

يشير مؤشر حالة شحن المرمك 8 إلى تطور عملية الشحن. يخفق المؤشر أثناء عملية الشحن بالأخضر بشكل بطيء. عندما يضيء مؤشر حالة شحن المرمك بالأخضر باستمرار، فإن المرمك قد أصبح مشحونا بشكل كامل.

يمى المقبض اليدوي بالعدة الكهربائية أثناء إجراءات الشحن. إن هذا الأمر طبيعي.

يرجى فصل جهاز الشحن عن الشبكة الكهربائية عند عدم الاستعمال لفترة طويلة.

أهم جهاز الشحن من الرطوبة!

تراجع الملاحظات بصدد التخلص من العدد.

مؤشر حالة شحن المرمك

يشير مؤشر حالة شحن المرمك 8 إلى حالة شحن المرمك أثناء التشغيل:

مؤشر مضيء	السعة
ضوء مستمر أخضر	≥ 35%
ضوء خفاق أخضر	5-35%
برق مفرد، أحمر	0-5%

البيانات الفنية

EasyPrune		مقص حدائق يدار بمركم
3 600 HB2 0..		رقم الصنف
3,6	فولط	الجهد الاسمي
20 (الخشب الصلب) 25 (الخشب الطري)	مم مم	قدرة القص القصوى
450		عدد القص الأقصى بشحنة المركم الواحدة
0,49	كغ	الوزن حسب EPTA-Procedure 01:2014
0...+45	°C	درجة الحرارة المحيطة المسموح بها
-20...+50	°C	- عند الشحن - عند التشغيل عند التخزين
أيونات الليثيوم		المركم
1,5	Ah	السعة
5,4	واط ساعة	الطاقة
1		عدد خلايا المركم
		جهاز الشحن
1 600 A00 3RK (EU) 1 600 A00 48V (UK) 1 600 A00 48U (AUS)		رقم الصنف
3,5	سا	مدة الشحن
0,06	كغ	الوزن حسب EPTA-Procedure 01:2014
II / □		فئة الوقاية
* قدرة محدودة في درجات الحرارة < 0°C م * تقوم خاصية الحماية من السخونة المفرطة بإيقاف العدة الكهربائية في درجات الحرارة > 65°C .>		

معلومات عن الضجيج والاهتزازات

قيم انبعاث الضوضاء محتسبة تبعاً للمعيار EN 62841-1. تقل قيمة مستوى ضغط الصوت (نوع A) بالعدة الكهربائية عادة عن 70 ديسيبل (نوع A). تم حساب قيم الاهتزازات الاجمالية a_{h1} (مجموع المتجهات بثلاثة اتجاهات) والتفاوت K حسب EN 62841-1: $a_{h1} > 2.5$ م/ثا، $K = 1.5$ م/ثا.

لقد تم قياس مستوى الاهتزازات المذكور في التعليمات هذه حسب أسلوب قياس معير ضمن EN 62841 ويمكن استخدامه لمقارنة العدد الكهربائية ببعضها البعض. كما أنه ملائم لتقدير التعرض للاهتزازات بشكل مبدئي. يمثل مستوى الاهتزازات المذكور الاستخدامات الاساسية للعدة الكهربائية. بينما إن تم استعمال العدة الكهربائية لاستخدامات أخرى بملحقات متعددة أو بعدد شغل مخالفة أو بصيانة غير كافية، فقد يختلف مستوى الاهتزازات. وقد يزيد ذلك التعرض للاهتزازات طوال فترة الشغل بشكل واضح.

المعنى

الرمز

ارتد نظارات واقية.



استخدم جهاز الشحن في الغرف الجافة فقط.



جهة رد الفعل



اتجاه المركبة



تصرف مسموح



عمل ممنوع



التوابع



الاستعمال المخصص

لقد خصص الجهاز لقص الأغصان والنباتات بقطر يبلغ إلى حد 25 مم (20 مم إذا كان الخشب طري) في المجالات الخاصة.

نطاق التوريد

أخرج الجهاز من الغلاف بحذر وافحص اكتمال توفر الأجزاء التالية:

- EasyPrune
 - الشاحن
 - تعليمات التشغيل
- يرجى الاتصال بالتاجر إن كانت بعض القطع غير موجودة أو تالفة.

الأجزاء المصورة

يستند ترقيم الأجزاء المصورة إلى رسوم العدة الكهربائية الموجودة في صفحة الرسوم التخطيطية.

- 1 نصل قابل للاستبدال
 - 2 معاكس النصل
 - 3 قاطع الأسلاك
 - 4 نابض
 - 5 مقبس قابس الشحن
 - 6 قفل أمان
 - 7 مفتاح ازلاج لمساندة القوة
 - 8 مؤشر حالة شحن المركم
 - 9 ولب لتثبيت النصل
 - 10 قابس الشحن بجهاز الشحن
 - 11 جهاز الشحن
 - 12 مقبس لتثبيت النصل
- لا يتضمن إطار التوريد الاعتيادي التوابع المصورة أو الموصوفة. يعثر على التوابع الكاملة في برنامجنا للتوابع.

لا تستخدم جهاز الشحن في حال اكتشاف التلف. لا تفتح جهاز الشحن بنفسك واسمح بتصليحه فقط من قبل العمال المتخصصين وباستعمال قطع الغيار الأصلية فقط. إن أجهزة الشحن والكابلات والقوابس التالفة تزيد خطر الصدمات الكهربائية.

◀ جهاز الشحن هذا غير مناسب لاستعمال الأطفال والأشخاص

الذين يعانون من نقص في القدرات البدنية أو الحسية أو العقلية أو الذين ليست لديهم الدراية والمعرفة. لا يمكن استخدام هذا الشاحن من قبل الأطفال من 8 سنوات فأكثر، بالإضافة للأشخاص الذين يعانون من نقص في القدرات البدنية أو الحسية أو العقلية أو الذين ليست لديهم الدراية والمعرفة، إلا في حالة الإشراف عليهم من قبل شخص مسؤول عن سلامتهم أو إذا تم إرشادهم إلى كيفية التعامل الآمن مع هذا الشاحن، وإلى الأخطار المرتبطة بها. وإلا فسيكون هناك خطر نتيجة للاستخدام بشكل خاطئ وقد يتعرضون لإصابات.

◀ قم بمراقبة الأطفال. لضمان عدم عبث الأطفال بجهاز الشحن.

الرموز

إن الرموز التالية تلعب دوراً هاماً عند قراءة وفهم كراسة الاستعمال. احفظ الرموز ومعناها. إن تفسير الرموز بشكل صحيح يساعدك على استعمال العدة الكهربائية بشكل أفضل وأكثر أماناً.

◀ عامل النصال بحذر شديد من أجل تجنب الجروح القطعية والإصابات من خلال النصال.

◀ اقلق قفل الأمان قبل كل استعمال وقبل رغبتك بأجراء أعمال الفحص أو الصيانة.

◀ ارتد القفازات الواقية دائماً عند العمل بواسطة الجهاز أو إذا أردت أن تنفذ أعمال الصيانة أو التنظيف.

◀ استخدم الجهاز فقط من أجل الأعمال التي خصص لأجلها (راجع "الاستعمال المخصص").

احم العدة الكهربائية من الحرارة، بما فيه التعرض المستمر لأشعة الشمس مثلاً، والنار والماء والرطوبة. يتشكل خطر الانفجار.



◀ قد تنطلق الأبخرة عند إتلاف المركب واستخدامه بطريقة غير ملائمة. أمن توفير الهواء النقي وراجع الطبيب إن شعرت بالأم. قد تهيج هذه الأبخرة المجاري التنفسية.

تعليمات الأمان لأجهزة الشحن

اقرأ جميع الملاحظات



التحذيرية والتعليمات. إن ارتكاب الأخطاء عند تطبيق الملاحظات التحذيرية والتعليمات قد يؤدي إلى الصدمات الكهربائية، إلى نشوب الحرائق و/أو الإصابة بجروح خطيرة.

احتفظ بهذه التعليمات بشكل جيد.

استخدم جهاز الشحن فقط إن كان بإمكانك أن تقدر كامل وظائفه بشكل تام وكان بإمكانك إن تنفيذها كاملة وكنت قد استلمت التعليمات الموافقة.

احم جهاز الشحن من الأمطار



والرطوبة. يزيد تسرب الماء إلى داخل جهاز الشحن من أخطار الصدمات الكهربائية.

◀ اقتصر على الشاحن المورد عند شحن العدة الكهربائية.

◀ حافظ على نظافة جهاز الشحن.

يتشكل خطر الصدمات الكهربائية عند الاتساع.

◀ افحص جهاز الشحن والكابل والقابس قبل كل استعمال.

- ◀ قد يتسرب السائل من المرمك في حالة سوء الاستعمال. تجنب ملامسته. اشطفه بالماء في حال ملامسته بشكل غير مقصود. إن وصل السائل إلى العينين، فراجع الطبيب إضافة إلى ذلك. قد يؤدي سائل المرمك المتسرب إلى تهيج البشرة أو إلى الاحتراق.
- ◀ لا تستخدم عدة أو مرمك تعرضاً لأضرار أو لتعديل البطاريات المتعرضة لأضرار أو لتعدلات قد ينتج عنها أشياء لا يمكن التنبؤ بها، قد تسبب نشوب حريق أو حدوث انفجار أو إصابات.
- ◀ لا تعرض المرمك أو العدة لنار أو درجة حرارة زائدة. التعرض للنار أو لدرجة حرارة أعلى من 130° C قد يتسبب في الانفجار.
- ◀ اتبع تعليمات الشحن ولا تقم بشحن المرمك أو العدة خارج نطاق درجة الحرارة المحدد في التعليمات. الشحن بشكل غير صحيح أو في درجات حرارة خارج النطاق المحدد قد يعرض المرمك لأضرار ويزيد من مخاطر الحريق.

الخدمة

- ◀ احرص على إصلاح عدتك الكهربائية فقط بواسطة العمال المتخصصين وباستعمال قطع الغيار الأصلية فقط. يضمن ذلك المحافظة على أمان الجهاز.
- ◀ لا تقم بأعمال خدمة على المراكم التالفة. أعمال الخدمة على المراكم يجب أن تقوم بها الجهة الصانعة فقط أو مقدم الخدمة المعتمد.

تعليمات الأمان لمقصات الحدائق التي تدار بالمراكم

- ◀ لم يخصص هذا الجهاز للاستعمال من قبل الأشخاص (بما فيهم الأطفال) ذوي المقدرات الجسدية أو الحسية أو العقلية المحدودة أو القليلي الخبرة و/أو المعدومي المعرفة، إلا إذا تم مراقبتهم من قبل شخص مسؤول عن أمانهم أو إذا تم تزودهم بالمعلومات عن كيفية استخدام الجهاز من قبل هذا الشخص.
- ◀ ينبغي مراقبة الأطفال لضمان عدم لعبهم بالجهاز. لا تسمح للأطفال أن يستخدموا الجهاز، ولا تترك الجهاز بلا مراقبة واحتفظ بالأجهزة التي لا يتم استخدامها بمكان آمن وخارج متناول الأطفال.
- ◀ لا تستخدم الجهاز أثناء هطول الأمطار ولا تشحن المرمك أثناء هطول الأمطار.
- ◀ لا تفرز الجهاز في مكان ممطر أو في مكان رطب.
- ◀ حافظ على إبقاء الأشخاص الواقفين على مقربة منك على بعد آمن عن مكان العمل.
- ◀ احرص على عدم دخول أي أشياء غريبة بين النصال. أزل هذه الأغراض التي علقت بين النصال.
- ◀ احرص على عدم قطع الكبلات الكهربائية المخفية.
- ◀ احتفظ بيدك الطليقة على بعد آمن عن مكان العمل. لا تلمس النصال. إنها حادة جداً وقد تجرح نفسك بواسطتها.
- ◀ كن يقظاً أثناء تشغيل الجهاز وحرص على عدم تعريض أصابعك التي تقبض بها على الأغصان أو التي تحركها بها، إلى سكاكين القص.
- ◀ لا تستخدم الجهاز بعنف. قد تنزلق وتصيب نفسك بجروح أو قد تقطع شيء آخر دون قصد.
- ◀ اقمص النصال بإمعان كل مرة قبل البدء بالعمل.

استخدام العدة الكهربائية وكثرة استخدامها. فقد يتسبب الاستخدام دون حرص في حدوث إصابة بالغة تحدث في أجزاء من الثانية.

حسن معاملة واستخدام العدد الكهربائية

- ◀ لا تفرط بتحميل الجهاز. استخدم لتنفيذ أشغالك العدة الكهربائية المخصصة لذلك. إنك تعمل بشكل أفضل وأكثر أماناً بواسطة العدة الكهربائية الملائمة في مجال الأداء المذكور.
 - ◀ لا تستخدم العدة الكهربائية إن كان مفتاح تشغيلها تالف. العدة الكهربائية التي لم يعد من الممكن التحكم بها عن طريق مفتاح التشغيل والإطفاء تعتبر خطيرة ويجب أن يتم إصلاحها.
 - ◀ اسحب القابس من المقيس و/أو اخلع المرمك، إذا كان قابلاً للخلع، قبل ضبط الجهاز وقبل استبدال الملحقات أو قبل تخزين الجهاز. تمنع هذه الإجراءات وقائية تشغيل العدة الكهربائية بشكل غير مقصود.
 - ◀ احتفظ بالعدد الكهربائية التي لا يتم استخدامها بعيداً عن متناول الأطفال. لا تسمح باستخدام العدة الكهربائية لمن لا خبرة له بها أو لمن لم يقرأ تلك التعليمات. العدد الكهربائية خطيرة إن تم استخدامها من قبل أشخاص دون خبرة.
 - ◀ اعتن بالعدة الكهربائية والملحقات بشكل جيد. تأكد أن أجزاء الجهاز المتحركة مركبة بشكل سليم وغير مستعصية عن الحركة، وتفحص ما إن كانت هناك أجزاء مكسورة أو في حالة تؤثر على حسن أداء العدة الكهربائية. ينبغي إصلاح هذه الأجزاء التالفة قبل إعادة تشغيل الجهاز. الكثير من الحوادث مصدرها العدد الكهربائية التي تتم صيانتها بشكل رديء.
 - ◀ حافظ على إبقاء عدد القطع نظيفة وحادة. إن عدد القطع ذات حواف القطع المادة التي تتم صيانتها بعناية تتكلم بشكل أقل ويمكن توجيهها بشكل أيسر.
 - ◀ استخدم العدد الكهربائية والتوابع وريش الشغل وإلخ. حسب هذه التعليمات. تراعى أثناء ذلك شروط الشغل والعمل المراد تنفيذه. استخدام العدد الكهربائية لغير الأشغال المخصصة لأجلها قد يؤدي إلى حدوث الحلات الفظيرة.
 - ◀ احرص على إبقاء المقابض وأسطح المسك جافة ونظيفة وخالية من الزيوت والشحوم. المقابض وأسطح المسك الزلقة لا تتبع التشغيل والتحكم الآمن في العدة في المواقف غير المتوقعة.
- ## حسن معاملة واستخدام العدد المزودة بمرمك
- ◀ اشحن المراكم فقط في أجهزة الشحن التي يُنصح باستخدامها من طرف المنتج. قد يتسبب جهاز الشحن المخصصة لنوع معين من المراكم في خطر الحريق إن تم استخدامه مع نوع آخر من المراكم.
 - ◀ استخدم العدد الكهربائية فقط مع المراكم المصممة لهذا الغرض. قد يؤدي استخدام المراكم الأخرى إلى إصابات وإلى خطر نشوب الراتق.
 - ◀ حافظ على إبعاد المرمك الذي لا يتم استعماله عن مشابك الورق وقطع النقود المعدنية والمفاتيح والمسامير واللوابب أو غيرها من الأغراض المعدنية الصغيرة التي قد تقوم بتوصيل الملامسين ببعضهما البعض. قد يؤدي تقصير الدارة الكهربائية بين ملامسي المرمك إلى الاحتراق أو إلى اندلاع النار.

عربي

تعليمات الأمان

شرح صور الرموز

اقرأ تعليمات التشغيل هذه.



ملاحظة خطر عامة.



مخاطر من خلال سكين القص الدوارة. لا تدخل يدك أو قدميك في الفتحا أثناء عمل جهاز الحديقة.



لا تستخدم العدة الكهربائية أثناء هطول الأمطار ولا تعرضها للأمطار.



- ◀ تجنب ملامسة جسمك للأسطح المؤرضة كالأنابيب والمبردات والمواقد أو التلجيات. يزداد خطر الصدمات الكهربائية عندما يكون جسمك مؤرض أو موصل بالأرضي.
- ◀ أبعد العدة الكهربائية عن الأمطار أو الرطوبة. يزداد خطر الصدمات الكهربائية إن تسرب الماء إلى داخل العدة الكهربائية.
- ◀ لا تسيء استعمال الكابل. لا تستخدم الكابل في حمل العدة الكهربائية أو سحبها أو سحب القابس من المقبس. احرص على إبعاد الكابل عن الحرارة والزيت والحواف الحادة والأجزاء المتحركة. تزيد الكابلات التالفة أو المتشابكة من خطر الصدمات الكهربائية.
- ◀ عند استخدام العدة الكهربائية خارج المنزل اقتصر على استخدام كابلات التمديد الصالحة للاستعمال الخارجي. يقلل استعمال كابل تمديد مخصص للاستعمال الخارجي من خطر الصدمات الكهربائية.
- ◀ إن لم يكن بالإمكان تجنب تشغيل العدة الكهربائية في الأجواء الرطبة، فاستخدم مفتاح للوقاية من التيار المتخلف. إن استخدام مفتاح للوقاية من التيار المتخلف يقلل خطر الصدمات الكهربائية.

أمان الأشخاص

- ◀ كن يقظاً وانتبه إلى ما تفعله واستخدم العدة الكهربائية بتفعل. لا تستخدم عدة كهربائية عندما تكون متعباً أو عندما تكون تحت تأثير المخدرات أو الكحول أو الأدوية. عدم الانتباه للحظة واحدة عند استخدام العدة الكهربائية قد يؤدي إلى إصابات خطيرة.
- ◀ ارتد تجهيزات الحماية الشخصية وارتد دائماً نظارات واقية. يحد ارتداء تجهيزات الحماية الشخصية، كقناع الوقاية من الغبار وأحذية الأمان الواقية من الانزلاق والخوذ أو واقية الأذنين، حسب ظروف استعمال العدة الكهربائية، من خطر الإصابة بجروح.
- ◀ تجنب التشغيل بشكل غير مقصود. تأكد من كون العدة الكهربائية مطفأة قبل توصيلها بالتيار الكهربائي و/أو بالمركب، وقبل رفعها أو حملها. إن كنت تضع إصبعك على المفتاح أثناء حمل العدة الكهربائية أو إن وصلت الجهاز بالشبكة الكهربائية بينما لا مفتاح على وضع التشغيل، قد يؤدي إلى وقوع الحوادث.
- ◀ انزع أداة الضبط أو مفتاح الربط قبل تشغيل العدة الكهربائية. قد تؤدي الأداة أو المفتاح المتواجد في جزء دوار من الجهاز إلى الإصابة بجروح.
- ◀ تجنب أوضاع الجسد الغير طبيعية. قف بأمان وحافظ على توازنك دائماً. سيسمح لك ذلك بالتمكك في الجهاز بشكل أفضل في المواقف الغير متوقعة.
- ◀ ارتد ثياب مناسبة. لا ترتد الثياب الفضفاضة أو الحلى. احرص على إبقاء الشعر والملابس بعيداً عن الأجزاء المتحركة. قد تتشابك الثياب الفضفاضة والحلى والشعر الطويل بالأجزاء المتحركة.
- ◀ إن جاز تركيب تجهيزات شطف وتجميع الغبار، فتأكد من أنها موصولة وأنه يتم استخدامها بشكل سليم. قد يقلل استخدام تجهيزات لشطف الغبار من المخاطر الناتجة عن الغبار.
- ◀ لا تستخدم العدة الكهربائية بلا مبالاة وتجاهل قواعد الأمان الخاصة بها نتيجة لتعودك على

تحذيرات أمان عامة للعدد

الكهربائية

⚠ تحذير اطلع على كافة تحذيرات الأمان والتعليمات والصور والمواصفات المرفقة بالعدة

الكهربائية. عدم اتباع التعليمات الواردة أدناه قد يؤدي إلى حدوث صدمة كهربائية، إلى نشوب حريق و/أو الإصابة بجروح خطيرة.

احتفظ بجميع التحذيرات والتعليمات للرجوع إليها فيما بعد.

يشير مصطلح "العدة الكهربائية" في التحذيرات إلى العدة الكهربائية الموصلة بالشبكة الكهربائية (بواسطة كابل الشبكة الكهربائية) أو إلى العدة الكهربائية المزودة بمركب (دون كابل الشبكة الكهربائية).

الأمان بمكان الشغل

- ◀ حافظ على نظافة مكان شغلك وإضاءته بشكل جيد. الفوضى في مكان الشغل ونطاقات العمل غير المضاءة قد تؤدي إلى وقوع الحوادث.
- ◀ لا تشتغل بالعدة الكهربائية في نطاق معرض لخطر الانفجار مثل الأماكن التي تتوفر فيه السوائل أو الغازات أو الأغبرة القابلة للاشتعال. العدد الكهربائية تولد شرراً قد يتطاير، فيشعل الأغبرة والأبخرة.
- ◀ حافظ على بقاء الأطفال وغيرهم من الأشخاص بعيداً عندما تستعمل العدة الكهربائية. تثبت الانتباه قد يتسبب في فقدان السيطرة على الجهاز.

الأمان الكهربائي

- ◀ يجب أن يتلائم قابس العدة الكهربائية مع المقبس. لا يجوز تغيير القابس بأي حال من الأحوال. لا تستعمل القوابس المهايئة مع العدد الكهربائية المؤرضة (ذات طرف أرضي). تحقق القوابس التي لم يتم تغييرها والمقابس الملائمة من خطر الصدمات الكهربائية.

از رده خارج کردن دستگاه

ابزارهای برقی، باتری ها، متعلقات و بسته بندی ها، باید طبق مقررات حفظ محیط زیست از رده خارج و بازیافت شوند.



ابزار برقی و باتری ها/باتری های قابل شارژ را داخل زباله دان خانگی نیندازید!



فقط برای کشورهای عضو اتحادیه اروپا:

طبق آئین نامه و دستورالعمل اروپائی 2012/19/EU، و نیز بر مبنای آئین نامه و دستورالعمل اروپائی 2006/66/EC، باید ابزارهای برقی غیرقابل استفاده و همچنین باتری های آسیب دیده یا فرسوده را جداگانه جمع آوری نمود و نسبت به بازیافت متناسب با محیط زیست اقدام بعمل آورد.

باتری ها:

لیتیوم-یونی (Li-Ion):

لطفاً به تذکرات مبحث «حمل دستگاه»، صفحه 231 توجه کنید.

◀ باتری های شارژی داخلی را فقط باید جهت دفع

کردن بیرون آورد. از طریق باز کردن درب بدنه ممکن است ابزار برقی خراب شود.

جهت بیرون آوردن باتری از ابزار برقی، بایستی باتری کاملاً خالی شده باشد. یکی از روشهای تخلیه باتری، بریدن ساقه های دارای قطر زیاد است، که در این حالت کلید کشویی مربوط به برش با تقویت نیرو 7 در حالت c قرار می گیرد تیغه را مطابق با توضیحات در بخش «سرویس و مراقبت» جدا کنید. قسمت بالایی بدنه را بردارید، به این صورت که پیچ ها را شل می کنید، سپس دوشاخه سفید را از الکترونیک جدا می کنید. پیچ ها را بردارید، تا باتری را جدا کنید. جهت جلوگیری از اتصال کوتاه، اتصالهای باتری را به صورت تکی جدا کنید و سپس کنتاکتهای قطبها را عایق نمایید. حتی در صورت تخلیه شدن، باتری دارای کمی شارژ است که ممکن است در صورت اتصال کوتاه آزاد شود.

حق هرگونه تغییری محفوظ است.

ایرادها	دلیل ممکن	راه حل
ال ای دی 2 بار به رنگ قرمز چشمک می زند	دمای باتری بسیار بالا است:	دمای محیط بسیار بالاست (ابزار باغبانی را در برابر تابش مستقیم نور خورشید قرار ندهید) 10 تا 15 دقیقه صبر کنید تا باتری خنک شود
	دمای باتری بسیار کم است:	دمای محیط بسیار کم است (ابزار باغبانی را در دمای بیرون زیر 20°C- بکار برید) ابزار باغبانی را در صورت عدم استفاده در محیط داخلی نگهداری کنید
ال ای دی 1 بار به رنگ قرمز چشمک می زند	شارژ باتری بسیار کم است	باتری را شارژ کنید.
ال ای دی به رنگ سبز روشن می شود و سپس سریع به رنگ قرمز چشمک می زند	تقویت نیرو خراب است	به نمایندگی مراجعه کنید
ال ای دی سریع پس از انجام برش به رنگ قرمز چشمک می زند	زمان بین برش ها بسیار کم است	بین انجام برش های پیاپی زمان بیشتری در نظر بگیرید

مراقبت، تعمیر و تمیز کردن دستگاه



سرویس! قبل از سرویس یا تمیز کردن، کلید کشویی مربوط به برش یا تقویت نیرو را 7 روی حالت «e» قرار دهید. (رجوع شود به تصویر B)

جهت کار کردن خوب و مطمئن، ابزار برقی را تمیز نگهدارید.

هنگام کار یا انجام سرویس یا تمیز کاری روی دستگاه، همواره از دستکش ایمنی استفاده کنید.

در صورتیکه باتری دیگر قابل استفاده نباشد، لطفاً به نمایندگی مجاز و خدمات پس از فروش ابزار آلات برقی بوش مراجعه نمایید.

فنر های 4 بین دسته ها قابل تعویض نیستند و ناپیستی برداشته شوند. عدم توجه به این هشدار ممکن است منجر به بروز جراحت گردد.

تعویض تیغه (رجوع کنید به تصاویر D1-D4)

تیغه بدکی: F 016 800 475

قفل ایمنی 6 ابزار باغبانی را باز کنید و کلید کشویی را برای برش با تقویت نیرو 7 در حالت نشان داده شده قرار دهید.

از آچار آلن ارسالی همراه با تیغه بدکی جهت باز کردن پیچ 9 همراه با سوکت 12 و جدا کردن تیغه

تیغه ها 1 را مانند تصویر قرار دهید. سوکت 12 را سپس همراه با پیچ 9 قرار دهید و توسط آچار آلن سفت کنید.

پس از برش چوب/نگهداری

بخش بیرونی ابزار باغبانی را با یک برس و پارچه نرم خوب تمیز کنید. از آب، مواد حلال یا ساینده استفاده نکنید. تمام مواد بسته بندی را جدا کنید.

جهت نگهداری همیشه تیغه ها را با اسپری سرویس چرب کنید.

ابزار باغبانی را در یک جای خشک، امن و دور از دسترس کودکان با قفل ایمنی فعال شده 6 نگهداری کنید. ابزار باغبانی را در صورت عدم استفاده بدون نظارت رها نکنید. هیچ جسمی را روی ابزار باغبانی قرار ندهید.

خدمات پس از فروش و مشاوره با مشتریان

www.bosch-garden.com

برای هرگونه سوال و یا سفارش ابزار بدکی و متعلقات، حتماً شماره فنی ده رقمی کالا را مطابق برچسب روی ابزار برقی اطلاع دهید.

ایران

روبرت بوش - ایران

میدان ونک، خیابان خدای

تقاطع آفتاب، پلاک 3، برج مادیران، طبقه 3

تهران: 1994834571

تلفن: +98 21 86092057

حمل دستگاه

باتریهای لیتیوم-یونی تابع مقررات حمل کالاهای پر خطر می باشند. کاری می تواند باتریها را بدون استفاده از روکش در خیابان حمل کند.

در صورت ارسال توسط شخص ثالث (مانند: حمل و نقل

هوایی یا زمینی) باید تمهیدات مربوط به بسته بندی و

علامتگذاری مورد توجه قرار گیرد. در اینصورت باید

حتماً جهت آماده سازی قطعه ارسالی به کارشناس حمل کالاهای پر خطر مراجعه کرد.

دست آزاد خود را در فاصله مطمئنی از محدوده کاری قرار دهید. به تیغه ها دست نزنید. اینها بسیار تیز هستند و ممکن است شما را زخمی کنند.

C1	هنگام برش کاری همواره از دستکش ایمنی استفاده کنید.
C2	برش را نزدیک تنه انجام ندهید، تا جای برش ترمیم شود.
C3	خط برش را همواره ۸ میلیمتر بالای غنچه تعیین کنید.
C4	برش بایستی دور از غنچه بیافتد تا آب باران راحت سرازیر شود.
C5	چنانچه یک جوانه کامل را جدا می کنید، آن را از سرشاخه اش ببرید.
C6	تیغه های قیچی ساقه بُر را جهت بریدن ریشه در زمین فرو نکنید.
C7	ساقه ها را تک تک ببرید.
C8	شاخه های در هم رفته یا گیاهان متراکم را بزدابید.
C9	گیاهان متراکم یا خلوت را بزدابید.
C10	شاخه های بیمار، آسیب دیده یا مرده را بزدابید.

برش با تقویت نیرو (رجوع شود به تصویر B)

ابزار باغبانی در حین بریدن به کاربر کمک می کند. به این معنی که مانند قیچی باغبانی معمولی در حالت دستی بدون تقویت نیرو عمل می کند تا زمانی که قطر ساقه از حد معینی فراتر نرود. در مورد ساقه های دارای قطر بیشتر، موتور مربوط، تقویت نیرو را فعال می کند. ایجاد صدا در حالت برش با تقویت نیرو عادی است. تقویت نیرو تنها وقتی عمل می کند که به دسته ها نیرو وارد شود. **بدون فشار روی دسته ها ابزار باغبانی متوقف می شود.**

تقویت نیرو را می توان در سه درجه تنظیم کرد: کم، متوسط و زیاد. در درجه کم (a) تقویت نیرو در مورد قطر بیشتر یا چوب سخت تر (ساقه های پیر) فعال می شود. در درجه متوسط (b) تقویت نیرو در مورد قطر متوسط یا چوب سخت تر (ساقه های 1-2 ساله). فعال می شود. در درجه زیاد (c) تقویت نیرو در مورد قطر کم فعال می شود.

راهنمائی های عملی

راهنمایی هایی جهت بریدن انواع چوب

(رجوع کنید به تصاویر C1-C10)

دستگاه را در حالت نامناسب بدن بکار نبرید. این کار باعث بروز جراحات خطرناک می شود.

جستجوی خطا



جدول زیر اطلاعات عمومی در مورد رفع خطا ارائه می کند. نمایشگر وضعیت شارژ باتری اطلاعات دیگری جهت تشخیص خطا یا مشکل ارائه می کند.

ایرادها	دلیل ممکن	راه حل
ابزار باغبانی هنگام بُرش متوقف می شود	نیروی کمی روی دسته ها وارد شود	دسته ها را هنگام برش به هم فشار دهید
تیغه ها در یک ساقه ضخیم گیر می کنند	شارژ باتری کم است چوب، خیلی سخت است قطر بسیار زیاد است حالت بُرش اشتباه است	دسته ها را محکم تر به هم فشار دهید برش با تقویت نیرو را توسط کلید روی درجه بالاتر قرار دهید 7
برش با تقویت نیرو در صورت چشمک زدن ال ای دی در حین برش فعال نمی شود:		
ال ای دی 3 بار به رنگ قرمز چشمک می زند	چوب مورد برش خیلی ضخیم/سخت است	برش را در یک قسمت نازک تر ساقه انجام دهید
	شارژ باتری بسیار کم است	باتری را شارژ کنید.

باتری لیتیوم-یونی در برابر تخلیه کامل حفاظت شده است. در صورت خالی شدن باتری، برش تقویتی غیر فعال می شود و ابزار در حالت دستی همچنان جهت انجام برش های معمولی قابل استفاده است.

باتری را بایستی در صورت چشمک زدن کوتاه نمایشگر وضعیت شارژ باتری 8 در طول انجام برش به رنگ قرمز شارژ کرد.

فرآیند شارژ شروع می شود به محض اینکه دوشاخه دستگاه شارژ در پریز برق و دوشاخه شارژ 10 در جافیش (سوکت) 5 بالای دستگیره قرار داده شود.

جافیش (سوکت) 5 تنها وقتی در دسترس است که قفل ایمنی 6 فعال باشد.

نشانگر وضعیت شارژ باتری 8 فرآیند شارژ شدن را نشان می دهد. هنگام شارژ، نمایشگر آهسته به رنگ سبز روشن می شود. چنانچه نمایشگر وضعیت شارژ باتری **مدام به رنگ سبز روشن است**، باتری بطور کامل شارژ شده است. به هنگام شارژ شدن، دسته ابزار برقی کمی گرم میشود. این امر طبیعی است.

در صورت عدم استفاده دستگاه شارژ برای مدت طولانی، اتصال آنرا با منبع جریان برق قطع کنید.

◀ **دستگاه شارژ را در برابر آب و سایر مایعات محافظت کنید!**

به نکات مربوط به نحوه از رده خارج کردن باتری توجه کنید.

چراغ نشانگر کنترل میزان شارژ باتری

نشانگر وضعیت شارژ باتری 8 در حال کار، وضعیت شارژ باتری را نشان می دهد.

LED	ظرفیت
چراغ دائمی سبز رنگ	$\geq 35\%$
چراغ چشمک زن سبز رنگ	5-35%
برق زدن تکی (فَلش) به رنگ قرمز	0-5%

طرز کار

غیر فعال کردن قفل

(رجوع شود به تصویر B1)

قفل ایمنی 6 را با کشیدن به عقب غیر فعال کنید. ابزار برقی باز و آماده کار می شود.

قفل کردن

پس از استفاده، دسته ها را به هم فشار دهید و قفل ایمنی 6 را با کشیدن به جلو فعال کنید. قیچی باغبانی را در صورت عدم استفاده همیشه قفل کنید.

حالت گرفتن دسته

(رجوع کنید به تصاویر B2 - B4)

دستگاه را مانند تصویر از قسمت جلو بگیرید. ابزار باغبانی را از قسمت عقب دسته ها یا با انگشت(ان) بین دسته ها بگیرید.

قیچی باغبانی شارژی

دستگاه شارژ	
1 600 A00 3RK (EU)	شماره فنی
1 600 A00 48V (UK)	
1 600 A00 48U (AUS)	
3,5	زمان لازم برای شارژ h
0,06	وزن مطابق استاندارد EPTA-Procedure 01:2014 kg
II / □	کلاس ایمنی
* توان محدود برای دمای $0^{\circ}\text{C} <$	
* حفاظت ضد داغ شدن، ابزار برقی را در دمای $65^{\circ}\text{C} >$ متوقف می کند.	

اطلاعات مربوط به صدا و ارتعاش

میزان سطح سر و صدا طبق EN 62841-1 محاسبه می شود. سطح صوتی کلاس A، ارزیابی شده در خصوص این نوع ابزار برقی کمتر از (A) 70 dB می باشد.

میزان کل ارتعاشات a_{H} (جمع بردارهای سه جهت) و ضریب خطا K بر مبنای استاندارد EN 62841-1 محاسبه می شوند: $K = 1.5 \text{ m/s}^2$, $a_{\text{H}} < 2.5 \text{ m/s}^2$

سطح ارتعاش ذکر شده در این دفترچه راهنما مطابق با نورم اندازه گیری EN 62841 محاسبه شده است و می توان آن را برای مقایسه ابزارهای برقی با یکدیگر بکار برد. این مقدار برای تخمین فشار ارتعاش موقت مناسب است. سطح ارتعاش ذکر شده کاربری های اصلی ابزار برقی را ارائه می کند. چنانچه با این وجود ابزار برقی همراه با متعلقات مختلف، با ابزارهای متفاوت یا بدون سرویس کافی بکار برده شود، ممکن است سطح ارتعاش فرق کند. اینگونه ممکن است فشار ارتعاش در تمام محدوده کاری به صورت قابل توجهی افزایش یابد.

جهت تخمین فشار ارتعاش بایستی زمانهایی را که در آن دستگاه خاموش است یا روشن است ولی زیر بار نیست هم ملاحظه کرد. این می تواند فشار ارتعاش را در تمام محدوده کاری به طور قابل توجهی کاهش دهد.

قبل از تأثیر ارتعاش ها، اقدامات ایمنی زیر جهت حفاظت کاربر را در نظر بگیرید: سرویس ابزار برقی و ابزارها، گرم نگهداشتن دستها، برنامه ریزی جریان کار.

نحوه شارژ کردن باتری

(رجوع شود به تصویر A)

◀ **به ولتاژ شبکه توجه کنید!** ولتاژ منبع جریان برق باید مقادیر مندرج در مشخصات و ارقام فنی دستگاه شارژ شما مطابقت داشته باشد. دستگاههای شارژی را که برای کاربرد تحت ولتاژ 230V ولت مشخص شده اند، می توان تحت ولتاژ 220V ولت نیز بکار برد.

تذکر: باتری به صورت نیمه شارژ ارسال می شود. جهت تضمین شارژ کامل، باتری را قبل از بکار گیری دستگاه به طور کامل شارژ کنید.

باتری های لیتیوم-یونی (Li-Ion) را میتوان همه وقت شارژ نمود، بدون اینکه از طول عمر آن کاسته شود. قطع کردن جریان شارژ آسبایی به باتری نمیرساند.

محتویات ارسالی

دستگاه را با احتیاط از بسته بندی بیرون آورید و کنترل کنید آیا اجزای زیر کامل هستند:

- EasyPrune
 - دستگاه شارژ
 - دفترچه راهنما
- در صورت ناقص یا آسیب دیده بودن اجزای دستگاه به فروشنده مراجعه کنید.

اجزاء دستگاه

شماره های اجزاء دستگاه که در تصویر مشاهده میشود، مربوط به شرح ابزار برقی می باشد که تصویر آن در این دفترچه آمده است.

- 1 تیغه قابل تعویض
 - 2 برش از مقابل
 - 3 برش سیمی
 - 4 فنر
 - 5 سوکت (پرزی) برای اتصال شارژر
 - 6 قفل ایمنی
 - 7 کلید کشویی برای تقویت نیرو
 - 8 چراغ نشانگر کنترل میزان شارژ باتری
 - 9 پیچ برای تثبیت تیغه
 - 10 دو شاخه شارژر دستگاه شارژر
 - 11 دستگاه شارژر باتری
 - 12 جا (سوکت) برای تثبیت تیغه
- کلیه متعلقاتی که در تصویر و یا در متن آمده است، بطور معمول همراه دستگاه ارائه نمی شود. لطفاً لیست کامل متعلقات را از فهرست برنامه متعلقات اکتباس نمانید.

مشخصات فنی

EasyPrune	قیچی باغبانی شارژی	
3 600 HB2 0..		شماره فنی
3,6	V	ولتاژ نامی
20 (چوب سخت)	mm	بیشترین توان برش
25 (چوب نرم)	mm	
450		بیشترین تعداد برش در هر بار شارژ
0,49	kg	وزن مطابق استاندارد EPTA-Procedure 01:2014
0...+45	°C	دمای مجاز محیط - هنگام شارژ - هنگام عملکرد و هنگام نگهداری
-20...+50	°C	
باتری		
1,0	Ah	ظرفیت
0,4	Wh	انرژی
1		تعداد (cell) باتری
* توان محدود برای دمای 0°C * حفاظت ضد داغ شدن، ابزار برقی را در دماهای $+65^{\circ}\text{C}>$ متوقف می کند.		

روحی و جسمی یا بدون تجربه یا آشنایی که نمی توانند این دستگاه شارژر را با اطمینان بکار برند، می توانند از دستگاه شارژر با نظارت یا توجیه روش کاربری و خطرات ممکن بوسیله یک فرد مسؤول استفاده کنند. در غیر اینصورت خطر کاربرد اشتباه و جراحات وجود دارد.

◀ **مواظب کودکان باشید.** اینگونه اطمینان حاصل می کنید که کودکان با دستگاه شارژر بازی نمی کنند.

علامت ها

علامت زیر و معانی آنها میتوانند برای کار و استفاده از ابزار برقی شما پر اهمیت باشند. لطفاً این علامت و مفهوم آنها را خوب بخاطر بسپارید. تفسیر صحیح این علامت به شما کمک میکند که ابزار برقی را بهتر و مطمئن تر مورد استفاده قرار بدهید.

معنی	علامت
از عینک ایمنی استفاده کنید.	
دستگاه شارژر را در مکانهای خشک بکار برید.	
مسیر یا جهت عکس العمل	
مسیر یا جهت حرکت	
کاربری مجاز	
عملکرد ممنوع و غیر مجاز	
متعلقات	

موارد استفاده از دستگاه

دستگاه، جهت بریدن ساقه ها و گیاهان دارای قطر 25 میلیمتر (20 میلیمتر در چوب خشک) در محدوده شخصی در نظر گرفته شده است.

این هشدارها و راهنمائی ها را خوب نگهداری کنید.

لطفاً دستگاه شارژ را زمانی بکار گیرید که از کلیه لزومات عملکرد آن خوبی واقف باشید و کاملاً بتوانید با دستگاه کار کنید و همچنین راهنمائی های لازم را دریافت کرده باشید.

 **دستگاه شارژ باتری را در برابر باران و رطوبت محفوظ بدارید.** نفوذ آب به داخل دستگاه شارژ، خطر برق گرفتگی را افزایش میدهد.

ابزار برقی را تنها با دستگاه شارژ ارسالی شارژ کنید.

◀ **دستگاه شارژ را تمیز نگاه دارید.** در اثر آلودگی خطر برق گرفتگی وجود دارد.

◀ **پیش از هر بار استفاده دستگاه شارژ، کابل و دوشاخه اتصال آنرا کنترل کنید.** در صورت مشاهده هر گونه آسیب دیدگی، از دستگاه شارژ استفاده نکنید. هرگز دستگاه شارژ را خودتان باز نکنید و تعمیر آنرا منحصرأ به متخصصین حرفه ای تحت استفاده از لوازم و قطعات یدکی اصل محول نمائید. دستگاه شارژ، کابل و دوشاخه اتصال آن که دچار اختلال و آسیب دیدگی باشند، موجب افزایش خطر برق گرفتگی میشوند.

◀ **دستگاه شارژ برای کودکان و سایر افراد دارای کاستیهای روحی و جسمی یا بدون تجربه یا آشنایی در نظر گرفته نشده است.** کودکان بالای 8 سال و سایر افراد دارای کاستیهای

◀ نگذارید که کودکان از دستگاه استفاده کنند؛ دستگاه را بدون نظارت رها نکنید و دستگاههای بدون استفاده را در جایی مطمئن و دور از دسترس کودکان نگهدارید.

◀ از استفاده دستگاه یا شارژ باتری زیر باران خودداری کنید.

دستگاه را زیر باران یا در جایی مرطوب نگهداری نکنید. ◀ اشخاص نزدیک خود را در فاصله ایمن از محدوده کاری نگهدارید.

◀ **دقت کنید که هیچ جسم خارجی بین تیغه ها وارد نشود.** این اشیاء بین تیغه ها را جدا کنید.

◀ توجه کنید که کابل برق قابل دید را نرئید.

◀ **دست آزاد خود را در فاصله مطمئنی از محدوده کاری قرار دهید.** به تیغه ها دست نزنید. اینها بسیار تیز هستند و ممکن است شما را زخمی کنند.

◀ هنگام کار همواره متوجه باشید و دقت کنید که انگشتان دست آزاد شما که بوسیله آنها شاخه ها را جهت برش نگه می دارید و حرکت می دهید با تیغه های برش تماسی نداشته باشند.

◀ **روی دستگاه هیچ گونه فشاری وارد نکنید.** ممکن است شر بخورید و خود را زخمی کنید یا ناخواسته چیز دیگری را بپزید.

◀ به همین منظور قبل از هر شروع کار، تیغه ها را به دقت کنترل کنید.

◀ با دقت بسیار زیاد نسبت به تیغه ها کار کنید تا از بروز بریدگی و جراحت جلوگیری کنید.

◀ پس از هر بار کاربری و قبل از کنترل و سرویس، قفل ایمنی را فعال کنید.

◀ هنگام کار یا انجام سرویس یا تمیز کاری روی دستگاه، همواره از دستکش ایمنی استفاده کنید.

◀ از دستگاه جهت انجام کارهای منظور شده استفاده کنید (رجوع کنید به «موارد استفاده از دستگاه»).

◀  **ابزار برقی را در برابر گرما، رطوبت، آتش، آب و نیز تابش مداوم نور خورشید محفوظ بدارید.** خطر انفجار وجود دارد.

◀ در صورتیکه باتری آسیب دیده باشد و یا از آن بطور بی رویه استفاده شود، ممکن است از باتری بخارهایی متصاعد گردد. در این حالت هوای محیط را تازه کنید؛ اگر احساس ناراحتی کردید، به پزشک مراجعه نمائید. استنشاق این بخارها ممکن است به مجاری تنفسی شما آسیب برساند.

دستورات ایمنی برای دستگاههای شارژ

 **کلیه دستورات ایمنی و راهنمائی ها را مطالعه کنید.** اشتباهات ناشی از

عدم رعایت این دستورات ایمنی ممکن است باعث برق گرفتگی، سوختگی و یا سایر جراحات های شدید شود.

مراقبت و طرز استفاده از ابزارهای شارژی

- ◀ باتری ها را منحصرأ در دستگاهایی شارژ کنید که توسط سازنده توصیه شده باشند. در صورتیکه برای شارژ باتری، آنرا در شارژری قرار دهید که برای آن باتری ساخته نشده است، خطر آتشسوزی وجود دارد.
- ◀ در ابزار آلات الکتریکی، فقط از باتری هایی استفاده کنید که برای آن نوع ابزار برقی در نظر گرفته شده اند. استفاده از باتری های متفرقه میتواند منجر به جراحات و حریق گردد.

- ◀ در صورت عدم استفاده از باتری باید آنرا از گیره های فلزی، سکه، کلید، میخ، پیچ و دیگر وسائل کوچک فلزی دور نگه دارید، زیرا این وسائل ممکن است باعث ایجاد اتصال شوند. ایجاد اتصالی بین دو قطب باتری (ترمیالهای باتری) میتواند باعث سوختگی و ایجاد حریق شود.

- ◀ استفاده بی رویه از باتری میتواند باعث خروج مایعات از آن شود. از هر گونه تماس با این مایعات خودداری کنید. در صورت تماس اتفاقی با آن، دست خود و یا محل تماس را با آب بشوئید. در صورت آلوده شدن چشم با این مایع، باید به پزشک مراجعه کنید. مایع خارج شده از باتری میتواند باعث التهاب پوست و سوختگی شود.

- ◀ هرگز از باتری یا ابزار آسیب دیده یا دست کاری شده استفاده نکنید. باتریهای آسیب دیده ممکن است کارکرد غیر قابل منتظره ای داشته باشند و منجر به آتش سوزی، انفجار یا جراحت شوند.

- ◀ باتری یا ابزار را در معرض آتش یا دمای زیاد قرار ندهید. قرار گرفتن در معرض آتش یا حرارت بالای 130°C ممکن است منجر به انفجار گردد.

- ◀ همه ی راهنماییهای مربوط به شارژ را رعایت کنید و باتری یا ابزار را خارج از محدوده ی دمای تعریف شده در دستورات شارژ نکنید. شارژ کردن نادرست یا در دمای خارج از محدوده ی تعریف شده ممکن است به باتری صدمه بزند و خطر آتش سوزی را افزایش دهد.

سرویس

- ◀ برای تعمیر ابزار الکتریکی فقط به متخصصین حرفه ای رجوع کرده و از وسائل یدکی اصل استفاده کنید. این باعث خواهد شد که ایمنی دستگاه شما تضمین گردد.
- ◀ هرگز بسته باتری آسیب دیده را تعمیر نکنید. باتری باید تنها توسط متخصصین مجاز شرکت تعمیر شوند.

دستورات ایمنی برای قیچی های

باغبانی

- ◀ کودکان و سایر افراد دارای کاستیهای روحی و جسمی یا بدون تجربه یا آشنایی که نمی توانند ابزار باغبانی را با اطمینان بکار برند، نباید از ابزار برقی بدون نظارت یا توجیه روش کاربری بوسیله یک فرد مسؤول استفاده کنند.
- ◀ کودکان باید زیر نظر باشند تا اطمینان حاصل شود که آنها با ابزار برقی بازی نمی کنند.

- ◀ در صورتیکه میتوانید وسائل مکش گرد و غبار و یا وسیله جمع کننده گرد و غبار را به دستگاه نصب کنید، باید مطمئن شوید که این وسائل درست نصب و استفاده می شوند. استفاده از وسائل مکش گرد و غبار مصنوعی شما را در برابر گرد و غبار زیاد تر میکند.

- ◀ آشنایی با ابزار به خاطر کاربرد زیاد آن نباید باعث سهل انگاری شما و نادیده گرفتن دستورات ایمنی شود. بی دقتی ممکن است باعث بروز جراحاتی در عرض کسری از ثانیه شود.

استفاده صحیح از ابزار الکتریکی و مراقبت از آن

- ◀ از وارد کردن فشار زیاد روی دستگاه خودداری کنید. برای هر کاری، از ابزار الکتریکی مناسب با آن استفاده کنید. بکار گرفتن ابزار الکتریکی مناسب باعث میشود که بتوانید از توان دستگاه بهتر و با اطمینان بیشتر استفاده کنید.

- ◀ در صورت ایراد در کلید قطع و وصل ابزار برقی، از دستگاه استفاده نکنید. ابزار الکتریکی که نمی توان آنها را قطع و وصل کرد، خطرناک بوده و باید تعمیر شوند.

- ◀ قبل از تنظیم ابزار الکتریکی، تعویض متعلقات و یا کنار گذاشتن آن، دوشاخه را از برق کشیده و یا باتری آنرا خارج کنید. رعایت این اقدامات پیشگیری ایمنی از راه افتادن ناخواسته ابزار الکتریکی جلوگیری می کند.

- ◀ ابزار الکتریکی را در صورت عدم استفاده، از دسترس کودکان دور نگهدارید. اجازه ندهید که افراد ناوارد و یا اشخاصی که این دفترچه راهنما را نخوانده اند، با این دستگاه کار کنند. قرار گرفتن ابزار الکتریکی در دست افراد ناوارد و بی تجربه خطرناک است.

- ◀ از ابزار الکتریکی و متعلقات خوب مراقبت کنید. مواظب باشید که قسمت های متحرک دستگاه خوب کار کرده و گیر نکنند. همچنین دقت کنید که قطعات ابزار الکتریکی شکسته و یا آسیب دیده نباشند. قطعات آسیب دیده را قبل از شروع به کار تعمیر کنید. علت بسیاری از سوانح کاری، عدم مراقبت کامل از ابزارهای الکتریکی می باشد.

- ◀ ابزار برش را تیز و تمیز نگهدارید. ابزار برشی که خوب مراقبت شده و از لبه های تیز برخوردارند، کمتر در قطعه کار گیر کرده و بهتر قابل هدایت می باشند.

- ◀ ابزارهای الکتریکی، متعلقات، ابزاری که روی دستگاه نصب می شوند و غیره را مطابق دستورات این جزوه راهنما طوری به کار گیرید که با مدل این دستگاه تناسب داشته باشند. همچنین به شرایط کاری و نوع کار توجه کنید. کاربرد ابزار برقی برای موارد کاری که برای آن در نظر گرفته نشده است، میتواند شرایط خطرناکی را منجر شود.

- ◀ دسته ها و سطوح عایق را همواره خشک، تمیز و عاری از روغن و گریس نگهدارید. دسته های لغزنده مانع ایمنی و کنترل در کار در شرایط غیر منتظره هستند.

فارسی

راهنمائی های ایمنی

توضیح علائم



دقت رجه ی راهنما را تا انتها بخوانید.



هشدارهای عمومی.



تیغه ی برش در حال چرخش خطر ساز است. در حین کار ابزار باغبانی، دست یا پاهای خود را نزدیک درپشه نبرید.



ابزار برقی را در برابر باران حفظ کنید یا زیر باران رها نکنید.

راهنمائی های ایمنی عمومی برای ابزارهای الکتریکی

⚠ هشدار همه دستورات ایمنی، راهنمائی ها،

تصاویر و مشخصات ارائه شده با این ابزار برقی را بخوانید. اشتباهات ناشی از عدم رعایت این دستورات ایمنی ممکن است باعث برق گرفتگی، سوختگی و یا سایر جراحت های شدید شود.

همه ی هشدار های ایمنی و راهنمائی ها را برای آینده خوب نگهداری کنید.

هر جا در این راهنما از «ابزار الکتریکی» صحبت میشود، منظور ابزارهای الکتریکی (با سیم برق) و یا ابزارهای الکتریکی باتری دار (بدون سیم برق) می باشد.

ایمنی محل کار

محل کار خود را تمیز، مرتب و مجهز به نور کافی نگهدارید. محیط کار نامرتب و کم نور میتواند باعث سوانح کاری شود.

با ابزار الکتریکی در محیط هایی که در آن خطر انفجار وجود داشته و حاوی مایعات، گازها و بخارهای محترقه باشد، کار نکنید. ابزارهای الکتریکی جرقه هایی ایجاد می کنند که می توانند باعث آتش گرفتن گرد و غبارهای موجود در هوا شوند.

هنگام کار با ابزار الکتریکی، کودکان و سایر افراد را از دستگاه دور نگهدارید. در صورتیکه حواس شما پرت شود، ممکن است کنترل دستگاه از دست شما خارج شود.

ایمنی الکتریکی

دوشاخه ابزار الکتریکی باید با پریز برق تناسب داشته باشد. هیچگونه تغییری در دوشاخه ندهید. مبدل دوشاخه نباید همراه با ابزار الکتریکی دارای اتصال به زمین استفاده شود. دوشاخه های اصل و تغییر داده نشده و پریزهای مناسب، خطر شوک الکتریکی و برق گرفتگی را کم می کنند.

از تماس بدنی با قطعات متصل به سیم اتصال به زمین مانند لوله، شوقافز، اجاق برقی و یخچال خودداری کنید. در صورت تماس بدنی با سطوح و قطعات دارای اتصال به زمین و همچنین تماس شما با زمین، خطر برق گرفتگی افزایش می یابد.

دستگاه را از باران و رطوبت دور نگهدارید. نفوذ آب به ابزار الکتریکی، خطر شوک الکتریکی را افزایش میدهد.

از سیم دستگاه برای کارهایی چون حمل ابزار الکتریکی، آویزان کردن آن و یا خارج کردن دوشاخه از برق استفاده نکنید. کابل دستگاه را در مقابل حرارت، روغن، لیه های تیز و بخش های متحرک دستگاه دور نگهدارید. کابل های آسیب دیده و یا گره خورده خطر شوک الکتریکی را افزایش میدهند.

در صورتیکه با ابزار الکتریکی در محیط باز کار میکنید، تنها از کابل رابطی استفاده کنید که برای محیط باز نیز مناسب باشد. کابل های رابط مناسب برای محیط باز، خطر برق گرفتگی را کم می کنند.

در صورت لزوم کار با ابزار برقی در محیط و اماکن مرطوب، باید از یک کلید حفاظتی جریان خطا و نشستی زمین (کلید قطع کننده اتصال با زمین) استفاده کنید. استفاده از کلید حفاظتی جریان خطا و نشستی زمین خطر برق گرفتگی را کاهش می دهد.

رعایت ایمنی اشخاص

حواس خود را خوب جمع کنید، به کار خود دقت کنید و با فکر و هوش کامل با ابزار الکتریکی کار کنید. در صورت خستگی و یا در صورتیکه مواد مخدر، الکل و دارو استفاده کرده اید، با ابزار الکتریکی کار نکنید. یک لحظه بی توجهی هنگام کار با ابزار الکتریکی، میتواند جراحت های شدیدی به همراه داشته باشد.

از تجهیزات ایمنی شخصی و از عینک ایمنی همواره استفاده کنید. استفاده از تجهیزات ایمنی مانند ماسک ایمنی، کمش های ایمنی ضد لغزش، کلاه ایمنی و گوشی ایمنی متناسب با نوع کار با ابزار الکتریکی، خطر مجروح شدن را کاهش میدهد.

مواظب باشید که ابزار الکتریکی بطور ناخواسته بکار نیفتد. قبل از وارد کردن دوشاخه دستگاه در پریز برق، اتصال آن به باتری، برداشتن آن و یا حمل دستگاه، باید دقت کنید که ابزار الکتریکی خاموش باشد. در صورتیکه هنگام حمل دستگاه انگشت شما روی دکمه قطع و وصل باشد و یا دستگاه را در حالت روشن به برق نزنید، ممکن است سوانح کاری پیش آید.



قبل از روشن کردن ابزار الکتریکی، باید همه ابزارهای تنظیم کننده و آچارها را از روی دستگاه بردارید. ابزار و آچارهایی که روی بخش های چرخنده دستگاه قرار دارند، میتوانند باعث ایجاد جراحت شوند.

وضعیت بدن شما باید در حالت عادی قرار داشته باشد. برای کار جای مطمئنی برای خود انتخاب کرده و تعادل خود را همواره حفظ کنید. به این ترتیب می توانید ابزار الکتریکی را در وضعیت های غیر منتظره بهتر تحت کنترل داشته باشید.

لباس مناسب بپوشید. از پوشیدن لباس های گشاد و حمل زینت آلات خودداری کنید. موها، لباس را از بخش های در حال چرخش دستگاه دور نگهدارید. لباس های گشاد، موی بلند و زینت آلات ممکن است در قسمت های در حال چرخش دستگاه گیر کنند.

I		CE
de	EU-Konformitätserklärung Akkubetriebene Gartenschere	Wir erklären in alleiniger Verantwortung, dass die genannten Produkte allen einschlägigen Bestimmungen der nachfolgend aufgeführten Richtlinien und Verordnungen entsprechen und mit folgenden Normen übereinstimmen. Technische Unterlagen bei: *
en	EU Declaration of Conformity Cordless Secateurs	We declare under our sole responsibility that the stated products comply with all applicable provisions of the directives and regulations listed below and are in conformity with the following standards. Technical file at: *
fr	Déclaration de conformité UE Sécateur sans fil	Nous déclarons sous notre propre responsabilité que les produits décrits sont en conformité avec les directives, règlements normatifs et normes énumérés ci-dessous. Dossier technique auprès de : *
es	Declaración de conformidad UE Tijeras de podar accionadas por acumulador	Declaramos bajo nuestra exclusiva responsabilidad, que los productos nombrados cumplen con todas las disposiciones correspondientes de las Directivas y los Reglamentos mencionados a continuación y están en conformidad con las siguientes normas. Documentos técnicos de: *
pt	Declaração de Conformidade UE Tesoura de jardinagem sem fio	Declaramos sob nossa exclusiva responsabilidade que os produtos mencionados cumprem todas as disposições e os regulamentos indicados e estão em conformidade com as seguintes normas. Documentação técnica pertencente à: *
it	Dichiarazione di conformità UE Cesoie da giardino azionate a batteria ricaricabile	Dichiariamo sotto la nostra piena responsabilità che i prodotti indicati sono conformi a tutte le disposizioni pertinenti delle Direttive e dei Regolamenti elencati di seguito, nonché alle seguenti Normative. Documentazione Tecnica presso: *
nl	EU-conformiteitsverklaring Accutuinschaar	Wij verklaren op eigen verantwoordelijkheid dat de genoemde producten voldoen aan alle desbetreffende bepalingen van de hierna genoemde richtlijnen en verordeningen en overeenstemmen met de volgende normen. Technisch dossier bij: *
da	EU-overensstemmelseserklæring Akkudrevet havesaks	Vi erklærer som eneansvarlige, at det beskrevne produkt er i overensstemmelse med alle gældende bestemmelser i følgende direktiver og forordninger og opfylder følgende standarder. Tekniske bilag ved: *
sv	EU-konformitetsförklaring Batteridrivnen grensax	Vi förklarar under eget ansvar att de nämnda produkterna uppfyller kraven i alla gällande bestämmelser i de nedan angivna direktiven och förordningarnas och att de stämmer överens med följande normer. Teknisk dokumentation: *
no	EU-samsvarserklæring Batteridrevet hagesaks	Vi erklærer under eneansvar at de nevnte produktene er i overensstemmelse med alle relevante bestemmelser i direktivene og forordningene nedenfor og med følgende standarder. Teknisk dokumentasjon hos: *
fi	EU-vaatimustenmukaisuusvakuutus Akkukäyttöiset puutarhasakset	Vakuutamme täten, että mainitut tuotteet vastaavat kaikkia seuraavien direktiivien ja asetusten asiaankuuluvia vaatimuksia ja ovat seuraavien standardien vaatimusten mukaisia. Tekniset asiakirjat saatavana: *
el	Δήλωση πιστότητας ΕΕ Ψαλίδι κήπου με μπαταρία	Δηλώνουμε με αποκλειστική μας ευθύνη, ότι τα αναφερόμενα προϊόντα αντιστοιχούν σε όλες τις σχετικές διατάξεις των πιο κάτω αναφερόμενων οδηγιών και κανονισμών και ταυτίζονται με τα ακόλουθα πρότυπα. Τεχνικά έγγραφα στη: *
tr	AB Uygunluk beyanı Akülü bahçe makası	Tek sorumlu olarak, tanımlanan ürünün aşağıdaki yönetmelik ve direktiflerin geçerli bütün hükümlerine ve aşağıdaki standartlara uygun olduğunu beyan ederiz. Teknik belgelerin bulunduğu yer: *

CE		II
pl	Deklaracja zgodności UE Akumulatorowe nożyce ogrodowe	Numer katalogowy
		Oświadczamy z pełną odpowiedzialnością, że niniejsze produkty odpowiadają wszystkim wymaganiom poniżej wyszczególnionych dyrektyw i rozporządzeń, oraz że są zgodne z następującymi normami. Dokumentacja techniczna: *
cs	EU prohlášení o shodě Akumulátorové zahradní nůžky	Objednací číslo
		Prohlašujeme na výhradní zodpovědnost, že uvedený výrobek splňuje všechna příslušná ustanovení níže uvedených směrnic a nařízení a je v souladu s následujícími normami: Technické podklady u: *
sk	EÚ vyhlásenie o zhode Akumulátorové záhradnícke nožnice	Vecné číslo
		Vyhlasujeme na výhradnú zodpovednosť, že uvedený výrobok spĺňa všetky príslušné ustanovenia nižšie uvedených smerníc a nariadení a je v súlade s nasledujúcimi normami: Technické podklady má spoločnosť: *
hu	EU konformitási nyilatkozat Akkumulátorral üzemelő kerti olló	Cikkszám
		Egyedüli felelősséggel kijelentjük, hogy a megnevezett termék megfelelnek az alábbiakban felsorolásra kerülő irányelvek és rendeletek valamennyi idevágó előírásainak és megfelelnek a következő szabványoknak. Műszaki dokumentumok megőrzési pontja: *
ru	Заявление о соответствии ЕС Акумуляторный секатор	Товарный №
		Мы заявляем под нашу единоличную ответственность, что названные продукты соответствуют всем действующим предписаниям нижеуказанных директив и распоряжений, а также нижеуказанных норм. Техническая документация хранится у: *
uk	Заява про відповідність ЄС Акумуляторний секатор	Товарний номер
		Ми заявляємо під нашу одноособову відповідальність, що названі вироби відповідають усім чинним положенням нищезначених директив і розпоряджень, а також нищезначеним нормам. Технічна документація зберігається у: *
kk	EO сәйкестік мағлұмдамасы Акумулятормен жұмыс істейтін бақ қайшысы	Өнім нөмірі
		Өз жауапкершілікпен біз аталған өнімдер төменде жылған директикалар мен жарлықтардың тиісті қағидаларына сәйкестігін және төмендегі нормаларға сай екенін білдіреміз. Техникалық құжаттар: *
ro	Declarație de conformitate UE Foarfecă de grădină cu acumulator	Număr de identificare
		Declarăm pe proprie răspundere că produsele menționate corespund tuturor dispozițiilor relevante ale directivelor și reglementărilor enumerate în cele ce urmează și sunt în conformitate cu următoarele standarde. Documentație tehnică la: *
bg	ЕС декларация за съответствие Акумуляторна градинска ножица	Каталожен номер
		С пълна отговорност ние декларираме, че посочените продукти отговарят на всички валидни изисквания на директивите и разпоредбите по-долу и съответства на следните стандарти. Техническа документация при: *
mk	EU-Изјава за сообразност Градински ножици на батерија	Број на дел/артикул
		Со целосна одговорност изјавуваме, дека опишаните производи се во согласност со сите релевантни одредби на следните регулативи и прописи и се во согласност со следните норми. Техничка документација кај: *
sr	EU-izjava o usaglašenosti Baštenske makaze na akumulator	Broj predmeta
		Na sopstvenu odgovornost izjavljujemo, da navedeni proizvodi odgovaraju svim dotičnim odredbama naknadno navedenih smernica u uredba i da su u skladu sa sledećim standardima. Tehnička dokumentacija kod: *
sl	Izjava o skladnosti EU Akumulatorske vrtnе škarje	Številka artikla
		Izjavljamo pod izključno odgovornostjo, da je omenjen izdelek v skladu z vsemi relevantnimi določili direktiv in uredb ter ustreza naslednjim standardom. Tehnična dokumentacija pri: *
hr	EU izjava o skladnosti Akumulatorske vrt- ne škarje	Kataloški br.
		Pod punom odgovornošću izjavljujemo da navedeni proizvodi odgovaraju svim relevantnim odredbama direktiva i propisima navedenima u nastavku i da su skladni sa sljedećim normama. Tehnička dokumentacija se može dobiti kod: *
et	EL-vastavusdeklaratsioon Akutoitega aiakää- rid	Tootenumber
		Kinnitame ainuvastutajatena, et nimetatud tooted vastavad järgnevalt loetletud direktiivide ja määruste kõikidele asjaomastele nõuetele ja on kooskõlas järgmiste normidega. Tehnilised dokumendid saadaval: *

III		CE	
Iv Deklarācija par atbilstību ES standartiem		Mēs ar pilnu atbildību paziņojam, ka šeit aplūkotie izstrādājumi atbilst visiem tālāk minētajās direktīvās un rīkojumos ietvertajām saistošajām nostādnēm, kā arī sekojošiem standartiem.	
No akumulatora darbināmas dārza šķēres	Izstrādājuma numurs	Tehniskā dokumentācija no: *	
It ES atitiktās deklarācija		Atsakingai pareiškiamo, kad išvardyti gaminiai atitinka visus privalomus žemiau nurodytų direktyvų ir reglamentų reikalavimus ir šiuos standartus. Techninė dokumentacija saugoma: *	
Akumulatorinis se-katorius	Gaminio numeris		
EasyPrune	3 600 HB2 0..	2006/42/EC 2004/108/EC 2000/14/EC	EN 50581:2012 EN 55014-1:2006 + A1:2009 + A2:2011 EN 55014-2:1997 + A1:2001 + A2:2008 EN 60745-1:2009 + A11:2010 EN 62841-1:2015
		 BOSCH	* Bosch Lawn and Garden Ltd., PT-HG/ENS-PA2, Stowmarket, Suffolk IP14 1EY, England
		Henk Becker Executive Vice President Engineering and Manufacturing	Helmut Heinzelmann Head of Product Certification
			
		Robert Bosch Power Tools GmbH, 70538 Stuttgart, GERMANY Stuttgart, 19.07.2017	