

3663602459316
3663602459323

WDH-316DB

V30621 BX220IM/B3



EN Safety FR Sécurité
 PL Bezpieczeństwo RO Siguranță

EN	4
FR	11

PL	19
RO	26



EN Guarantee FR Garantie
 PL Gwarancja RO Garanție

EN	33
FR	34

PL	35
RO	36



EN Preparation FR Préparation
 PL Przygotowanie RO Pregătire

37



EN Product description FR Description du produit
 PL Opis produktu RO Descrierea produsului

38



EN Assembly FR Assemblage
 PL Montaż RO Asamblare

39



EN Use FR Utilisation
 PL Użytkowanie RO Utilizare

EN	40
FR	43

PL	46
RO	49



+

EN Care & maintenance FR Entretien et maintenance
 PL Pielęgnacja i konserwacja RO Îngrijire și întreținere

EN	52
FR	55

PL	58
RO	61



EN Please read the following instructions carefully before using the appliance and retain for further reference.

FR Veuillez lire attentivement les instructions suivantes avant d'utiliser le climatiseur et conservez le présent manuel d'utilisation afin de pouvoir vous y référer ultérieurement.

PL Przed użyciem klimatyzatora proszę uważnie przeczytać niniejszą instrukcję i zachować ją na przyszłość.

RO Citiți cu atenție instrucțiunile de mai jos înainte de a utiliza aparatul de aer condiționat și păstrați-le pentru a le putea consulta pe viitor.

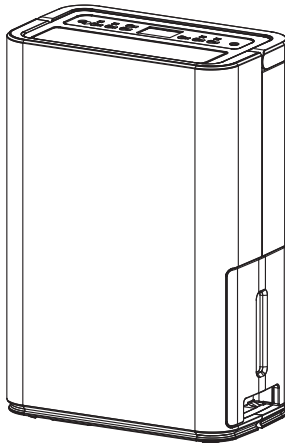
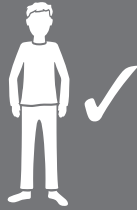

[01] x1

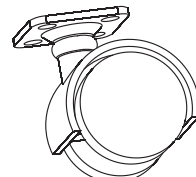

[02] x5



Safety Sécurité
Bezpieczeństwo Siguranță



WARNING!

READ AND SAVE THESE INSTRUCTIONS BEFORE USING THIS PRODUCT.

PLEASE READ THE FOLLOWING INSTRUCTIONS CAREFULLY BEFORE USING THE APPLIANCE AND RETAIN FOR FURTHER REFERENCE.

- ✓ **CAUTION** – Fire, electric shock, physical injury and property damage hazards.
- ✓ To use the appliance, always follow the instructions for assembly, use and maintenance as well as usage cautions.
- ✓ Do not wet the housing or control panel.
- ✓ Do not cover the air outlet while in use.
- ✓ Do not allow children to play with the control or drop any objects into the air outlet.
- ✓ Do not place any objects or let any person sit on top of the unit.
- ✓ Always turn the unit off and remove the power plug from the socket when cleaning or for any other maintenance operation.
- ✓ Do not attempt to remove any part of the casing unless by an authorised technician.
- ✓ Remove the plug from the socket if the unit is not being used for a long period.
- ✓ Always connect this appliance to a 220-240 V~ mains power socket.
- ✓ Do not operate the unit with damaged plug or loose socket point.
- ✓ Please note this product has non serviceable parts. The coolant gas in this appliance cannot be replaced / re-gased.
- ✓ This appliance can be used by children aged from 8 years and above and persons with reduced physical, sensory or mental capabilities or lack of experience and knowledge if they have been given supervision or instruction concerning use of the appliance in a

safe way and understand the hazards involved.

- ☑ Children shall not play with the appliance.
- ☑ Cleaning and user maintenance shall not be made by children without supervision.
- ☑ Make sure that the back of the unit is at least 30 cm or more from a wall. Do not place the unit in front of curtains or drapes in case they fall against the back air intake.
- ☑ If the supply cord is damaged, it must be replaced by the manufacturer, its service agent or similarly qualified persons in order to avoid a hazard.
- ☑ If using this appliance with an extension lead do not exceed the maximum rated wattage of the extension lead.
- ☑ Do not use this appliance in bathrooms or wet room environments/locations.
- ☑ The appliance shall not be installed in a laundry room. Appliance must not be used in closed cupboards or changing rooms. Do not cover the appliance with clothing or any other fabric.
- ☑ Appliance must be kept at a suitable distance from walls, furniture and curtains to prevent them from overheating due to poor ventilation.
- ☑ Appliance should not be used when no one is at home. If you are away for long periods of time, turn off the power and remove the plug from the socket.
- ☑ The filter should be cleaned or replaced periodically to prevent insufficient air flow caused by a build-up of dust particles. Poor air flow will cause overheating, reduce the performance of the unit and add more risk.
- ☑ This appliance is designed for INDOOR DOMESTIC USE ONLY.

**WARNING!**

Do not use means to accelerate the defrosting process or to clean, other than those recommended by the manufacturer.

The appliance shall be stored in a room without continuously operating ignition sources (for example: open flames, an operating gas appliance or an operating electric heater). Do not pierce or burn.

Be aware that refrigerants may not contain an odour, Appliance shall be installed, operated and stored in a room with a floor area larger than 4 m².

NOTE: The manufacturer may provide other suitable examples or may provide additional information about the refrigerant odour.

- ☑ Warning: Keep ventilation opening clear of obstruction.
- ☑ Warning: the appliance shall be stored in a well-ventilated area where the room size corresponds to the room area as specified for operation.
- ☑ Warning: the appliance shall be stored in a room without continuously operating open flames (for example an operating gas appliance) and ignition sources (for example an operating electric heater).
- ☑ Under no circumstances shall potential sources of ignition be used in the searching for or detection of refrigerant leaks. A halide torch (or any other detector using a naked flame) shall not be used.
- ☑ For leak detection, the use of detergents containing chlorine shall be avoided.
- ☑ If a leak is suspected, all naked flames shall be removed/ extinguished. Call the service agent immediately and keep far away from the product.
- ☑ If disposal or decommissioning is needed, please contact the service agent or authorized personal to do it. Do not dispose and decommission the product yourself.

- ✓ The appliance shall be installed in accordance with national wiring regulations.
- ✓ The maximum refrigerant charge amount: 85g.
- ✓ An unventilated area where the appliance using flammable refrigerants is installed shall be so constructed that should any refrigerant leak, it will not stagnate so as to create a fire or explosion hazard.
- ✓ The appliance shall be stored so as to prevent mechanical damage from occurring.
- ✓ Check that cabling will not be subject to wear, corrosion, excessive pressure, vibration, sharp edges or any other adverse environmental effects. The check shall also take into account the effects of aging or continual vibration from sources such as compressors or fans.
- ✓ The following leak detection methods are deemed acceptable for systems containing flammable refrigerants.
- ✓ Electronic leak detectors shall be used to detect flammable refrigerants, but the sensitivity may not be adequate, or may need re-calibration. (Detection equipment shall be calibrated in a refrigerant-free area.) Ensure that the detector is not a potential source of ignition and is suitable for the refrigerant used. Leak detection equipment shall be set at a percentage of the LFL of the refrigerant and shall be calibrated to the refrigerant employed and the appropriate percentage of gas (25 % maximum) is confirmed.
- ✓ Leak detection fluids are suitable for use with most refrigerants but the use of detergents containing chlorine shall be avoided as the chlorine may react with the refrigerant and corrode the copper pipe-work.
- ✓ If a leak is suspected, all naked flames shall be removed/extinguished.
- ✓ If a leakage of refrigerant is found which requires brazing, all of the refrigerant shall be recovered from the system, or isolated (by means of shut off valves) in a part of the system remote from the leak. Oxygen free nitrogen (OFN) shall then be purged through the system both before and during the brazing process.
- ✓ Before carrying out this procedure, it is essential that the technician is completely familiar with the equipment and all its detail. It is

recommended good practice that all refrigerants are recovered safely. Prior to the task being carried out, an oil and refrigerant sample shall be taken in case analysis is required prior to re-use of reclaimed refrigerant. It is essential that electrical power is available before the task is commenced.

- ☑ Become familiar with the equipment and its operation.
- ☑ Isolate system electrically.
- ☑ Before attempting the procedure ensure that
 - mechanical handling equipment is available, if required, for handling refrigerant cylinders;
 - all personal protective equipment is available and being used correctly;
 - the recovery process is supervised at all times by a competent person;
 - recovery equipment and cylinders conform to the appropriate standards.
- ☑ Pump down refrigerant system, if possible.
- ☑ If a vacuum is not possible, make a manifold so that refrigerant can be removed from various parts of the system.
- ☑ Make sure that cylinder is situated on the scales before recovery takes place.
- ☑ Start the recovery machine and operate in accordance with manufacturer's instructions.
- ☑ Do not overfill cylinders. (No more than 80 % volume liquid charge).
- ☑ Do not exceed the maximum working pressure of the cylinder, even temporarily.
- ☑ When the cylinders have been filled correctly and the process completed, make sure that the cylinders and the equipment are removed from site promptly and all isolation valves on the equipment are closed off.
- ☑ Recovered refrigerant shall not be charged into another refrigeration system unless it has been cleaned and checked.
- ☑ Equipment shall be labelled stating that it has been de-commissioned and emptied of refrigerant. The label shall be dated

and signed. Ensure that there are labels on the equipment stating the equipment contains flammable refrigerant.

- ☑ When removing refrigerant from a system either for servicing or decommissioning, it is recommended good practice that all refrigerants are removed safely.
 - ☑ When transferring refrigerant into cylinders, ensure that only appropriate refrigerant recovery cylinders are employed. Ensure that the correct number of cylinders for holding the total system charge are available. All cylinders to be used are designated for the recovered refrigerant and labelled for that refrigerant (i.e. special cylinders for the recovery of refrigerant). Cylinders shall be complete with pressure relief valve and associated shut-off valves in good working order. Empty recovery cylinders are evacuated and, if possible, cooled before recovery occurs.
 - ☑ The recovery equipment shall be in good working order with a set of instructions concerning the equipment that is at hand and shall be suitable for the recovery of flammable refrigerants. In addition, a set of calibrated weighing scales shall be available and in good working order. Hoses shall be complete with leak-free disconnect couplings and in good condition. Before using the recovery machine, check that it is in satisfactory working order, has been properly maintained and that any associated electrical components are sealed to prevent ignition in the event of a refrigerant release. Consult manufacturer if in doubt.
 - ☑ The recovered refrigerant shall be returned to the refrigerant supplier in the correct recovery cylinder, and the relevant Waste Transfer Note arranged. Do not mix refrigerants in recovery units and especially not in cylinders.
 - ☑ If compressors or compressor oils are to be removed, ensure that they have been evacuated to an acceptable level to make certain that flammable refrigerant does not remain within the lubricant. The evacuation process shall be carried out prior to returning the compressor to the suppliers. Only electric heating to the compressor body shall be employed to accelerate this process. When oil is drained from a system, it shall be carried out safely.
-



Read operator's manual.



Operator's manual
operating instructions.



Service indicator;
read technical manual.



Caution: risk of fire.



EN Safety FR Sécurité
PL Bezpieczeństwo RO Siguranță



AVERTISSEMENT

LIRE ET CONSERVER CES INSTRUCTIONS AVANT D'UTILISER CE PRODUIT.

VEUILLEZ LIRE ATTENTIVEMENT LES INSTRUCTIONS SUI-VANTES AVANT D'UTILISER LE CLIMATISEUR ET CONSERVEZ LE PRÉSENT MANUEL D'UTILISATION AFIN DE POUVOIR VOUS Y RÉFÉRER ULTÉRIEUREMENT.

- ☑ **ATTENTION** : risques d'incendie, d'électrocution, de blessures et de dommage matériel.
- ☑ Suivez toujours les instructions de montage, d'utilisation et d'entretien ainsi que les précautions d'utilisation lorsque vous utilisez le ventilateur.
- ☑ Veillez à ne pas mouiller le boîtier ou le panneau des commandes.
- ☑ Ne pas couvrir l'orifice de sortie d'air en cours d'utilisation.
- ☑ Ne pas laisser les enfants jouer avec la (télé) commande ou faire tomber des objets dans l'orifice de sortie d'air.
- ☑ Ne pas poser des objets sur l'appareil, ni laisser personne s'asseoir sur celui-ci.
- ☑ Mettez toujours hors tension l'appareil, puis retirez la fiche d'alimentation de la prise lorsque vous procédez à son nettoyage ou pour effectuer tous autres travaux d'entretien.
- ☑ Ne tentez de retirer aucune pièce du boîtier, à moins que cette opération ne soit effectuée par un technicien agréé.
- ☑ Retirez la fiche de la prise en cas de non-utilisation prolongée de l'appareil.
- ☑ Branchez toujours l'appareil à une prise secteur 220-240 V~.
- ☑ Ne pas utiliser l'appareil lorsque sa fiche d'alimentation est endommagée ou la prise desserrée.

- ✓ Remarque importante : aucune pièce du produit ne requiert d'entretien. Impossible de remplacer/ regazéifier le gaz réfrigérant contenu dans cet appareil.
- ✓ Cet appareil peut être utilisé par des enfants de plus de 8 ans ainsi que des personnes ayant des capacités physiques, mentales, sensorielles réduites ainsi que celles manquant d'expérience et de connaissances, uniquement si elles sont surveillées ou si elles ont reçu des instructions concernant l'utilisation en toute sécurité de l'appareil et ont compris les risques encourus.
- ✓ Les enfants ne doivent pas jouer avec cet appareil.
- ✓ Le nettoyage et l'entretien ne doivent pas être effectués par des enfants sans surveillance.
- ✓ Veillez à prévoir au minimum un espace de 30 cm ou plus entre le dos de l'appareil et un mur. Ne pas placer l'appareil devant des rideaux ou tentures, car ceux-ci risquent de tomber et de recouvrir l'entrée d'air à l'arrière.
- ✓ Si le câble d'alimentation est endommagé, il doit être remplacé par le fabricant, son service après-vente ou des personnes de qualification similaire afin d'éviter un danger.
- ✓ En cas d'utilisation de cet appareil avec une rallonge, ne pas dépasser la puissance nominale maximale de celle-ci.
- ✓ Ne pas utiliser cet appareil dans des salles de bain ou des pièces/endroits humides.
- ✓ Cet appareil ne doit pas être utilisé dans des armoires fermées ou des vestiaires. Ne pas couvrir l'appareil à l'aide de vêtements ou de tous autres textiles.
- ✓ Il convient de prévoir une distance adéquate par rapport aux murs, meubles et rideaux afin de prévenir toute surchauffe de ceux-ci liée à une mauvaise aération.
- ✓ L'appareil ne doit pas être utilisé lorsque personne n'est à la maison. En cas d'absence prolongée, mettez l'appareil hors tension et retirez la fiche de la prise.
- ✓ Le filtre doit être nettoyé ou remplacé périodiquement afin d'éviter un débit d'air insuffisant causé par une accumulation de particules de poussières. Un mauvais débit d'air provoquera une surchauffe, réduira les performances de l'appareil et augmentera les risques.

- ☑ Cet appareil est destiné **EXCLUSIVEMENT À UNE UTILISATION DOMESTIQUE À L'INTÉRIEUR**. Cet appareil ne doit pas être installé dans une buanderie.



AVERTISSEMENT !

N'utilisez aucun dispositif pour accélérer le processus de dégivrage ou pour nettoyer, autres que ceux recommandés par le fabricant.

L'appareil doit être rangé dans une pièce sans source d'inflammation en fonctionnement continu (comme une flamme nue, un appareil à gaz en fonctionnement ou un appareil de chauffage électrique en fonctionnement). Ne percez pas et ne brûlez pas l'appareil.

Soyez conscient(e) que les réfrigérants peuvent ne pas émettre d'odeur. L'appareil doit être installé, utilisé et rangé dans une pièce dont la surface de sol est supérieure à 4 m².

REMARQUE : le fabricant peut fournir d'autres exemples appropriés ou des informations supplémentaires sur l'odeur du réfrigérant.

- ☑ Avertissement : Gardez toutes les ouvertures de ventilation sans obstruction. L'appareil doit être nettoyé exclusivement de la manière préconisée par le fabricant.
- ☑ Avertissement : L'appareil doit être rangé dans un endroit bien ventilé, et la taille de la pièce doit correspondre à celle spécifiée pour le fonctionnement.
- ☑ Avertissement : L'appareil doit être rangé dans une pièce sans flammes nues (par exemple un appareil à gaz en marche) et sans sources d'inflammation (par exemple un chauffage électrique en fonctionnement continu).
- ☑ En aucun cas, des sources d'inflammation potentielles ne doivent être utilisées pour rechercher ou détecter des fuites de réfrigérant. L'appareil doit être installé conformément aux réglementations de câblage nationales ; Une torche aux halogénures (ou tout autre détecteur utilisant une flamme nue) ne doit pas être utilisée.

- ☑ Pour la détection des fuites, l'utilisation de détergents contenant du chlore doit être évitée.
- ☑ Si une fuite est suspectée, toutes les flammes nues doivent être retirées / éteintes. Appelez immédiatement l'agent de service et éloignez-vous du produit.
- ☑ Si une mise au rebut ou une mise hors service est nécessaire, veuillez contacter l'agent de service ou le personnel autorisé pour le faire. Ne jetez pas et ne mettez pas le produit hors service vous-même.
- ☑ L'appareil doit être installé conformément aux réglementations nationales concernant les câblages électriques.
- ☑ La quantité maximale de charge de réfrigérant : 85 g.
- ☑ Une zone non ventilée où est installé l'appareil utilisant des réfrigérants inflammables doit être agencée de manière à ce que toute fuite de réfrigérant ne stagne pas car cela pourrait créer un risque d'incendie ou d'explosion.
- ☑ L'appareil doit être rangé de manière à éviter tout dommage mécanique.
- ☑ Vérifiez que le câblage ne sera pas soumis à l'usure, à la corrosion, à une pression excessive, à des vibrations, à des arêtes vives ou à tout autre effet néfaste sur l'environnement. La vérification doit également prendre en compte les effets du vieillissement ou des vibrations continues provenant de sources telles que les compresseurs ou les ventilateurs.
- ☑ Les méthodes de détection des fuites suivantes sont jugées acceptables pour les systèmes contenant des frigorigènes inflammables.
- ☑ Des détecteurs de fuites électroniques doivent être utilisés pour détecter les réfrigérants inflammables, mais la sensibilité peut ne pas être adéquate ou nécessiter un re-calibrage. (L'équipement de détection doit être calibré dans une zone sans fluide frigorigène). Assurez-vous que le détecteur n'est pas une source potentielle d'inflammation et qu'il convient au réfrigérant utilisé. L'équipement de détection de fuites doit être réglé sur un pourcentage de la limite inférieure d'inflammabilité du réfrigérant et doit être calibré

avec le réfrigérant utilisé et le pourcentage de gaz approprié (25% maximum).

- ☑ Les fluides de détection des fuites peuvent être utilisés avec la plupart des réfrigérants, mais l'utilisation de détergents contenant du chlore doit être évitée car le chlore peut réagir avec le réfrigérant et corroder les conduites en cuivre.
- ☑ Si une fuite est suspectée, toutes les flammes nues doivent être retirées / éteintes.
- ☑ Si une fuite de réfrigérant nécessitant un brasage est détectée, tout le réfrigérant doit être récupéré du système ou isolé (au moyen de vannes d'arrêt) dans une partie du système éloignée de la fuite. L'azote sans oxygène (OFN) doit ensuite être purgé à travers le système avant et pendant le processus de brasage.
- ☑ Avant d'exécuter cette procédure, il est essentiel que le technicien connaisse parfaitement l'équipement et tous ses détails. Il est recommandé, conformément aux bonnes pratiques, de récupérer tous les réfrigérants en toute sécurité. Avant l'exécution de la tâche, un échantillon d'huile et de réfrigérant doit être prélevé au cas où une analyse serait nécessaire avant de réutiliser le réfrigérant récupéré. Il est essentiel que l'alimentation électrique soit disponible avant le début de la tâche.
- ☑ Familiarisez-vous avec l'équipement et son fonctionnement.
- ☑ Isolez le système électriquement.
- ☑ Avant de réaliser la procédure, assurez-vous :
 - ☑ qu'un équipement de manutention mécanique est disponible, si nécessaire, pour la manipulation des bouteilles de réfrigérant ;
 - ☑ qu'un équipement de protection individuelle est disponible et utilisé correctement ;
 - ☑ que le processus de récupération est constamment supervisé par une personne compétente ;
 - ☑ que l'équipement de récupération et les bouteilles sont conformes aux normes appropriées.
- ☑ Pompez le système de réfrigérant, si possible.

- ☑ Si l'aspiration n'est pas possible, créez un collecteur de manière à ce que le réfrigérant puisse être éliminé des diverses parties du système.
- ☑ Assurez-vous que la bouteille est située sur la balance avant la récupération.
- ☑ Démarrez la machine de récupération et utilisez-la conformément aux instructions du fabricant.
- ☑ Ne remplissez pas trop les bouteilles, (pas plus de 80% du volume de charge liquide).
- ☑ N'excédez pas la pression maximale de service de la bouteille, même temporairement.
- ☑ Une fois les bouteilles remplies correctement et le processus terminé, assurez-vous que les bouteilles et l'équipement sont retirés du site rapidement et que toutes les vannes d'isolement de l'équipement sont refermées.
- ☑ Le réfrigérant récupéré ne doit pas être chargé dans un autre système de réfrigération à moins d'avoir été nettoyé et vérifié.
- ☑ L'équipement doit porter une étiquette indiquant qu'il a été mis hors service et vidé du réfrigérant. L'étiquette doit être datée et signée. Assurez-vous qu'il y a des étiquettes sur l'équipement indiquant que celui-ci contient du réfrigérant inflammable.
- ☑ Lorsque vous retirez du fluide frigorigène d'un système, que ce soit pour un entretien ou une mise hors service, il est recommandé de procéder à l'élimination de tous les fluides frigorigènes en toute sécurité.
- ☑ Lors du transfert de réfrigérant dans des bouteilles, veillez à n'utiliser que des bouteilles de récupération de réfrigérant appropriées. Assurez-vous que le nombre correct de bouteilles permettant de contenir la charge totale du système est disponible. Toutes les bouteilles à utiliser doivent être désignées pour le réfrigérant récupéré et étiquetées pour ce réfrigérant (c'est-à-dire des bouteilles spéciales pour la récupération du réfrigérant). Les bouteilles doivent être équipées d'une soupape de surpression et des vannes d'arrêt correspondantes en bon état de fonctionnement. Les bouteilles de récupération doivent être vides et, si possible, refroidies avant la récupération.

- ☑ L'équipement de récupération doit être en bon état de fonctionnement, avec un ensemble d'instructions concernant l'équipement disponible et doit être adapté à la récupération des réfrigérants inflammables. En outre, un ensemble de balances étalonnées doit être disponible et en bon état de fonctionnement. Lorsque vous retirez du fluide frigorigène d'un système, que ce soit pour un entretien ou une mise hors service, il est recommandé de procéder à l'élimination de tous les fluides frigorigènes en toute sécurité. Les tuyaux doivent être complets avec des raccords à désaccouplement sans fuite et en bon état. Avant d'utiliser la machine de récupération, assurez-vous qu'elle est en bon état de fonctionnement, correctement entretenue et que tous les composants électriques associés sont scellés afin d'empêcher l'inflammation en cas de relâchement du réfrigérant. Consultez le fabricant en cas de doute. Le fluide frigorigène récupéré doit être renvoyé au fournisseur du fluide frigorigène dans la bouteille de récupération appropriée, et le billet de transfert de déchets correspondant doit être mis en place. Ne mélangez pas les réfrigérants dans les unités de récupération et en particulier dans les bouteilles.
 - ☑ Le fluide frigorigène récupéré doit être renvoyé au fournisseur du fluide frigorigène dans la bouteille de récupération appropriée, et le billet de transfert de déchets correspondant doit être mis en place. Ne mélangez pas les réfrigérants dans les unités de récupération et en particulier dans les bouteilles.
 - ☑ Si les compresseurs ou les huiles de compresseur doivent être éliminés, assurez-vous qu'ils ont été vidés jusqu'à un niveau acceptable pour vous assurer que le réfrigérant inflammable ne reste pas dans le lubrifiant. Le processus d'évacuation doit être effectué avant de renvoyer le compresseur aux fournisseurs. Seul un chauffage électrique du boîtier du compresseur doit être utilisé pour accélérer ce processus. Lorsque l'huile est vidangée d'un système, cela doit être effectué en toute sécurité.
-



Lire le manuel d'instructions.



Manuel d'instructions ;
instructions d'utilisation.



Indicateur d'entretien ;
lire le manuel technique.



Avertissement : risque d'incendie.



EN Safety FR Sécurité
 PL Bezpieczeństwo RO Siguranță



OSTRZEŻENIE

PRZED ROZPOCZĘCIEM KORZYSTANIA Z PRODUKTU NALEŻY UWAŻNIE ZAPOZNAĆ SIĘ Z TYMI INSTRUKCJAMI I ZACHOWAĆ JE W BEZPIECZNYM MIEJSCU.

PRZED UŻYCIEM KLIMATYZATORA PROSZĘ UWAŻNIE PRZECZYTAĆ NINIEJSZĄ INSTRUKCJĘ I ZACHOWAĆ JĄ NA PRZYSZŁOŚĆ.

- ✓ **UWAGA** - Zagrożenie pożarem, porażeniem prądem, urazami i uszkodzeniem mienia.
- ✓ Używając klimatyzator zawsze należy postępować zgodnie z instrukcjami montażu, użytkowania i konserwacji, jak również ostrzeżeniami o użytkowaniu.
- ✓ Nie moczyć obudowy, ani panelu sterowania.
- ✓ Nie zakrywać wylotów powietrza podczas używania produktu.
- ✓ Nie dopuszczać, aby dzieci bawiły się panelem sterowania, ani nie wkładać żadnych przedmiotów do wylotu powietrza.
- ✓ Nie siadać na wierzchu urządzenia, ani nie kłaść żadnych przedmiotów.
- ✓ Podczas czyszczenia lub podczas innych zabiegów konserwacyjnych zawsze wyłączać zasilanie i wyjmować wtyczkę z gniazdka sieciowego.
- ✓ Nie demontować żadnych elementów obudowy, chyba że robi to wykwalifikowany technik.
- ✓ Jeśli urządzenie nie będzie używane przez dłuższy czas, wyjąć wtyczkę z gniazdka sieciowego.
- ✓ Urządzenie zawsze podłączać do gniazdka sieciowego 220-240 V~.
- ✓ Nie używać urządzenia z uszkodzoną lub luźną wtyczką kabla zasilania.

- ✓ Należy pamiętać, że urządzenie nie posiada części, podlegających serwisowaniu. Czynnika chłodzącego nie można wymienić, ani zregenerować.
- ✓ Urządzenie może być używane przez dzieci powyżej 8 lat lub przez osoby z ograniczonymi zdolnościami fizycznymi, czuciowymi i umysłowymi lub brakiem doświadczenia i wiedzy, o ile odbywa się to pod nadzorem lub otrzymały instrukcje odnośnie używania urządzenia w bezpieczny sposób i rozumieją związane z tym zagrożenia.
- ✓ Dzieciom nie wolno bawić się urządzeniem.
- ✓ Czyszczenie i konserwacja nie powinny być wykonywane przez dzieci bez nadzoru.
- ✓ Upewniać się, że tył urządzenia znajduje się w odległości co najmniej 30 od ściany. Nie stawiać urządzenia przed zasłonami lub firankami, gdyż mogą być zassane przez tylny wlot powietrza. Jeżeli przewód zasilający jest uszkodzony, musi zostać wymieniony przez producenta, serwisanta lub osoby o podobnych kwalifikacjach w celu uniknięcia zagrożenia.
- ✓ W przypadku używania urządzenia z przedłużaczem, nie przekraczać maksymalnej mocy nominalnej przedłużacza.
- ✓ Nie używać urządzenia w łazienkach lub wilgotnych miejscach lub otoczeniu.
- ✓ Urządzenia nie wolno używać w zamkniętych garderobach lub szatniach. Nie przykrywać urządzenia żadnymi materiałami, ani ubraniami.
- ✓ Urządzenie musi być używane w odpowiedniej odległości od ścian, mebli i zasłon, aby uchronić je przed przegrzaniem z powodu złej wentylacji.
- ✓ Urządzenie nie można używać, gdy nie ma nikogo w domu. W przypadku długiej nieobecności, urządzenie należy wyłączyć i odłączyć od źródła zasilania.
- ✓ Filtr należy okresowo czyścić i wymieniać, aby uchronić się przed niewystarczającym przepływem powietrza, spowodowanym narastaniem drobin kurzu. Zły przepływ powietrza spowoduje przegrzanie, redukcję wydajności urządzenia i zwiększy inne zagrożenia.

- ☑ Urządzenie zostało zaprojektowane **WYŁĄCZNIE DO UŻYTKU WEWNĄTRZ POMIESZCZEŃ**. Urządzenia nie można instalować w pralniach.



OSTRZEŻENIE!

Nie używaj żadnych środków do przyspieszenia procesu rozmrażania lub do czyszczenia, innych niż zalecane przez producenta.

Urządzenie należy przechowywać w pomieszczeniu bez nieustannego źródła zapłonu (np. płomień, działające urządzenie gazowe lub elektryczny grzejnik). Nie przekuwaj ani nie wrzucaj do ognia.

Pamiętaj, że czynniki chłodnicze są bezzapachowe. Urządzenie należy zainstalować, obsługiwać i przechowywać w pomieszczeniu z powierzchnią większą niż 4 m².

UWAGA: producent może podać inne stosowne przykłady lub dodatkowe informacje o zapachu czynnika chłodzącego.

- ☑ Ostrzeżenie: Należy dbać o drożność otworów wentylacyjnych. Serwisowanie należy przeprowadzać tylko zgodnie z zaleceniami producenta.
- ☑ Ostrzeżenie: urządzenie należy przechowywać w dobrze wentylowanym pomieszczeniu, którego rozmiar odpowiada rozmiarowi określonym do obsługi.
- ☑ Ostrzeżenie: urządzenie należy przechowywać w pomieszczeniu bez nieustannych płomieni (np. działające urządzenie na gaz) i źródeł zapłonu (np. działający grzejnik elektryczny).
- ☑ W żadnym wypadku potencjalne źródła zapłonu nie powinny być używane do wyszukiwania lub wykrywania wycieków czynnika chłodzącego. Nie należy używać latarek halogenowych (lub innych z płomieniami).
- ☑ Aby znaleźć miejsce wycieku, unikać stosowania detergentów zawierających chlor.

- ☑ Jeśli podejrzewasz wyciek, należy usunąć/zgasić wszystkie płomienie. Skontaktuj się natychmiast z punktem serwisowym i nie zbliżaj się do produktu.
- ☑ Jeśli istnieje potrzeba likwidacji lub wyrzucenia, skontaktuj się z punktem serwisowym lub upoważnioną osobą, by to wykonała. Nie należy wyrzucać ani likwidować urządzenia samodzielnie.
- ☑ Urządzenie należy zainstalować zgodnie z krajowymi przepisami dotyczącymi sposobu prowadzenia okablowania.
- ☑ Maksymalna wartość obciążania czynnika chłodzącego: 85g.
- ☑ Pomieszczenie pozbawione wentylacji, w którym znajduje się urządzenie z łatwopalnym czynnikiem chłodzącym powinno być tak zbudowane, by w razie wycieku czynnika, nie będzie on w stagnacji, by uniknąć zagrożenia pożarem lub wybuchem.
- ☑ Urządzenie należy przechowywać tak, by uniknąć mechanicznego uszkodzenia.
- ☑ Sprawdź, czy przewody nie są zużyte, ze śladami korozji, z nadmiernym ciśnieniem, drganiami, ostrymi krawędziami lub innymi niekorzystnymi skutkami. Sprawdzanie to uwzględnić powinno również efekty starzenia się lub ciągłego drgania ze źródeł takich jak sprężarki lub wentylatory.
- ☑ Następujące metody wykrywania wycieków są zaakceptowane dla systemów zawierających czynniki chłodzące.
- ☑ Do wykrywania łatwopalnych czynników chłodzących należy użyć urządzenia wykrywające wyciek elektroniczny choć wrażliwość nie powinna być odpowiednia lub należy wykonać ponowną kalibrację. (sprzęt do wykrywania należy kalibrować w miejscu pozbawionym czynników chłodzących). Upewnij się, że urządzenie wykrywające nie stanowi potencjalne źródło zapłonu i że jest odpowiednie do użytego czynnika chłodzącego. Sprzęt do wykrywania wycieków należy ustawić na procent zakresu palności czynnika chłodzącego i kalibrować do używanego czynnika, należy zatwierdzić właściwy procent gazu (minimum 25%).
- ☑ Środki do wykrywania wycieków są odpowiednie do stosowania z większością czynników chłodzących, ale należy unikać stosowania detergentów zawierających chlor, gdyż może on wytworzyć reakcję ze środkiem chłodzącym i skutkować korozją miedzianych rur.

- ☑ Jeśli podejrzewasz wyciek, należy usunąć/zgasić wszystkie płomienie.
- ☑ Jeśli wykryto wyciek czynnika chłodzącego, należy usunąć cały czynnik z systemu lub oddzielić (za pomocą zaworów odcinających) w tej części systemu, która odchodzi od miejsca wycieku. Należy następnie opróżnić azot beztlenowy (OFN) z systemu zarówno przed jak i w trakcie procesu lutowania.
- ☑ Przed wykonaniem procedury ważne jest, by technik zapoznał się szczegółowo ze sprzętem. Jako dobrą praktykę zaleca się, żeby cały czynnik chłodzący był bezpiecznie opróżniony. Przed wykonaniem czynności, należy pobrać próbki oleju i czynnika chłodzącego, gdyby była potrzebna analiza przed ponownym użyciem odzyskanego czynnika. Zaleca się, by zasilanie prądem było dostępne przed rozpoczęciem czynności.
- ☑ Zapoznaj się ze sprzętem i jego obsługą.
- ☑ Zapewnij izolację elektryczną systemu.
- ☑ Przed rozpoczęciem procedury upewnij się, że
- ☑ dostępny jest sprzęt obsługiwany mechanicznie, jeśli jest to konieczne, do manipulacji butli czynnika chłodzącego;
- ☑ całe wyposażenie ochronne jest dostępne i używane we właściwy sposób;
- ☑ proces odzyskiwania jest nadzorowany cały czas przez kompetentną osobę;
- ☑ sprzęt do odzyskiwania i cylindry są zgodne z odpowiednimi normami.
- ☑ Odpompuj system czynnika chłodzącego, jeśli jest to możliwe.
- ☑ Jeśli opróżnianie nie jest możliwe, wykonaj rozdzielanie, tak by czynnik chłodzący mógł być usunięty z różnych części systemu.
- ☑ Upewnij się, że butla jest umieszczona na wadze przed rozpoczęciem procedury odzyskiwania.
- ☑ Włącz urządzenie do odzyskiwania i obsługuj zgodnie z instrukcjami producenta.
- ☑ Nie przepelniaj butli, (nie więcej niż 80% płynnej objętości).
- ☑ Nie przekraczaj maksymalnego ciśnienia roboczego butli, nawet chwilowo.

- ☑ Gdy butle zostały poprawnie napełnione i proces zakończony, upewnij się, że butle oraz sprzęt są natychmiast wyjęte a wszystkie zawory izolacyjne na sprężenie są zamknięte.
- ☑ Odzyskany czynnik powinien być naładowany do innego systemu chłodzącego aż do wycyszczenia i sprawdzenia.
- ☑ Na sprężenie należy oznaczyć, że był on zlikwidowany i czynnik chłodzący był z niego opróżniony. Na oznaczeniu powinna znajdować się data i podpis. Upewnij się, że na sprężenie znajdują się etykiety informujące, że sprzęt zawiera łatwopalny czynnik chłodzący.
- ☑ Podczas usuwania czynnika chłodzącego z systemu, do serwisowania czy do likwidacji, jako dobrą praktykę zaleca się, by cały czynnik został bezpiecznie usunięty.
- ☑ Podczas przenoszenia czynnika chłodzącego do butli, upewnij się, że używane są tylko odpowiednie butle do odzyskiwania takiego czynnika. Upewnij się, że dostępna jest właściwa liczba butli do przeniesienia całego obciążenia systemu. Wszystkie używane butle są przebaczone do odzyskiwania czynnika chłodzącego i posiadają etykiety dla tego czynnika (np. specjalne butle do odzyskiwania czynnika). Butle powinny być zakończone zaworem nadciśnieniowym zaworem bezpieczeństwa i odpowiednimi zaworami zabezpieczającymi w dobrym stanie. W pustych butlach do odzyskiwania wytwarza się próżnię i, jeśli jest to możliwe, schładza się je przed procedurą odzyskiwania.
- ☑ Sprzęt do odzyskiwania powinien być w dobrym stanie, wyposażony w instrukcje i być odpowiedni do odzyskiwania łatwopalnych czynników. Dodatkowo należy przewidzieć zestaw kalibrowanych wag w dobrym stanie. Węże powinny być zakończone szczelnymi złączami odciągającymi w dobrym stanie. Przed użyciem urządzenie do odzyskiwania sprawdź, czy wszystko działa, było odpowiednio serwisowane i czy powiązane elementy eklektyczne są szczelne, by uniknąć zapłonu w razie wycieku czynnika. W razie wątpliwości skontaktuj się z producentem.
- ☑ Odzyskany czynnik chłodzący należy oddać do dostawcy czynnika w odpowiedniej butli do odzyskiwania z odpowiednią Kartą przekazaniu odpadu. Nie mieszaj czynników chłodzących w pojemnikach do odzyskiwania a zwłaszcza w butlach.

- ☑ Jeśli sprężarki lub oleje sprężarkowe trzeba wyjąć, upewnij się, że są one usuwane do dopuszczalnego poziomu, by uzyskać pewność, że łatwopalny czynnik nie pozostanie w smarze. Proces opróżniania powinien być wykonany przed oddaniem sprężarki do dostawcy. Do przyspieszenia procesu można używać tylko grzejnika elektrycznego z obudową sprężarki. Opróżnianie oleju z systemu należy przeprowadzić w sposób bezpieczny.
-



Przeczytać instrukcję obsługi.



Podręcznik użytkownika;
instrukcja obsługi.



Wskaźnik serwisowy;
przeczytać instrukcję techniczną.



Przeostroga: Ryzyko pożaru.



EN Safety

FR Sécurité

PL Bezpieczeństwo

RO Siguranță



AVERTISMENT

CITIȚI ȘI PĂSTRAȚI ACESTE INSTRUCȚIUNI ÎNAINTE DE A UTILIZA ACEST PRODUS.

CITIȚI CU ATENȚIE INSTRUCȚIUNILE DE MAI JOS ÎNAINTE DE A UTILIZA APARATUL DE AER CONDIȚIONAT ȘI PĂSTRAȚI-LE PENTRU A LE PUTEA CONSULTA PE VIITOR.

- ✓ **ATENȚIE!** - Pericol de incendiu, electrocutare, vătămare corporală și pagube materiale.
- ✓ Pentru a utiliza aparatul de aer condiționat, urmați întotdeauna instrucțiunile de asamblare, utilizare și întreținere, precum și atenționările referitoare la utilizare.
- ✓ Nu udați carcasa sau panoul de comandă.
- ✓ Nu acoperiți grila de ventilație în timpul funcționării.
- ✓ Interziceți copiilor să se joace cu telecomanda sau să introducă obiecte în grila de ventilație.
- ✓ Nu așezați niciun obiect pe aparat și interziceți tuturor persoanelor să se așeze pe partea de sus a aparatului.
- ✓ Opriți aparatul și scoateți din priză cablul de alimentare înainte de a efectua operațiuni de curățare sau întreținere.
- ✓ Nu încercați să demontați vreo componentă a carcasei; astfel de operațiuni pot fi efectuate numai de către un tehnician autorizat.
- ✓ Scoateți din priză cablul de alimentare dacă nu intenționați să utilizați aparatul pentru o perioadă îndelungată.
- ✓ Conectați acest aparat numai la o priză de curent de 220-240 V~.
- ✓ Nu puneți în funcțiune aparatul dacă ștecărul cablului de alimentare este deteriorat sau dacă priza nu este bine fixată.
- ✓ Rețineți faptul că acest produs nu conține piese reparabile. Gazul refrigerent din acest aparat nu poate fi înlocuit/completat.

- ☑ Acest aparat poate fi utilizat de către copii cu vârste mai mari de 8 ani și de către persoane cu capacități fizice, senzoriale sau mintale reduse, fără experiență și cunoștințe necesare, cu condiția ca acestea să fie supravegheate sau instruite cu privire la utilizarea aparatului într-o manieră sigură și să conștientizeze pericolele la care se pot expune.
- ☑ Copiii nu trebuie să se joace cu aparatul.
- ☑ Curățarea și întreținerea de către utilizator nu trebuie făcută de copii fără supraveghere.
- ☑ Aveți grijă ca partea din spate a aparatului să se afle la o distanță de cel puțin 30 cm față de perete. Nu așezați aparatul în fața draperiilor sau a perdelelor, pentru a evita căderea acestora peste grila de admisie a aerului de pe spatele aparatului.
- ☑ Dacă s-a deteriorat cablul de alimentare, acesta trebuie înlocuit de către producător, agentul său de service sau de către o altă persoană calificată pentru a evita riscurile.
- ☑ În cazul în care folosiți un prelungitor, nu depășiți puterea nominală maximă a acestuia.
- ☑ Nu utilizați acest aparat în baie sau în încăperi/locuri cu umiditate ridicată.
- ☑ Este interzisă utilizarea aparatului în dulapuri închise sau vestiare. Nu acoperiți aparatul cu articole de îmbrăcăminte sau alte materiale.
- ☑ Aparatul trebuie amplasat la o distanță adecvată față de pereți, mobilă și draperii, pentru a evita supraîncălzirea acestora din cauza circulației deficitare a aerului.
- ☑ Aparatul nu se va utiliza atunci când nu este nimeni acasă. Dacă plecați de acasă pentru o perioadă îndelungată, opriți alimentarea electrică și scoateți din priză cablul de alimentare.
- ☑ Filtrul trebuie curățat sau înlocuit periodic, pentru a evita restricționarea debitului de aer cauzată de acumularea particulelor de praf. Debitul de aer redus cauzează supraîncălzirea aparatului, diminuează capacitatea de funcționare și sporește pericolele.
- ☑ Acest aparat este conceput **EXCLUSIV PENTRU UZ CASNIC ÎN SPAȚII ÎNCHISE**. Este interzisă instalarea aparatului în încăperi destinate spălării rufelor.

**AVERTISMENT!**

Nu utilizați mijloace pentru a accelera procesul de dezghețare sau pentru a curăța, în afara celor recomandate de către producător.

Aparatul trebuie depozitat într-o încăpere fără surse de aprindere cu funcționare continuă (de exemplu: flăcări deschise, un aparat cu funcționare pe gaz sau un radiator electric în funcțiune). Nu perforați sau ardeți.

Atenție, este posibil ca agenții de răcire să fie inodori. Aparatul trebuie instalat, operat și depozitat într-o încăpere cu o suprafață mai mare de 4 m².

NOTĂ: producătorul poate furniza alte exemple adecvate sau poate furniza informații suplimentare despre mirosul agentului frigorific.

- ✓ Avertizare: Evitați obturarea orificiilor de ventilație. Întreținerea trebuie efectuată numai conform recomandărilor producătorului.
- ✓ Avertizare: aparatul trebuie să fie depozitat într-o zonă bine ventilată, unde dimensiunea camerei corespunde suprafeței camerei specificate pentru funcționare;
- ✓ Avertizare: aparatul trebuie să fie depozitat într-o încăpere fără flăcări deschise cu funcționare continuă (de exemplu un aparat cu funcționare pe gaz) și fără surse de aprindere (de exemplu un radiator electric în funcțiune).
- ✓ În niciun caz nu trebuie utilizate potențiale surse de aprindere în căutarea sau detectarea scurgerilor de agent frigorific. Nu trebuie utilizată o lanternă cu halogen (sau orice alt detector care utilizează o flacăra deschisă).
- ✓ Pentru detectarea scurgerilor, se va evita utilizarea detergenților care conțin clor.
- ✓ Dacă se suspectează o scurgere, toate flăcările deschise trebuie îndepărtate/stinse. Sunați agentul de service imediat și stați la distanță de produs.
- ✓ Dacă este necesară eliminarea sau dezafectarea, contactați agentul de service sau personalul autorizat pentru a face acest lucru. Nu

eliminați și nu dezafecțați dumneavoastră acest produs.

- ☑ Aparatul trebuie instalat în conformitate cu reglementările naționale cu privire la instalațiile electrice.
- ☑ Cantitatea maximă de agent frigorific: 85 g.
- ☑ O zonă neventilată în care este instalat aparatul care utilizează agenți frigorifici inflamabili trebuie să fie construită astfel încât, în eventualitatea scurgerilor de agent frigorific, acesta să nu stagneze astfel încât să creeze un pericol de incendiu sau de explozie.
- ☑ Aparatul trebuie să fie depozitat astfel încât să se evite deteriorarea mecanică.
- ☑ Verificați dacă cablurile nu vor fi supuse uzurii, coroziunii, presiunii excesive, vibrațiilor, muchiilor ascuțite sau altor efecte adverse din partea mediului. De asemenea, verificarea trebuie să ia în considerare efectele îmbătrânirii sau a vibrațiilor continue din surse cum ar fi compresoarele sau ventilatoarele.
- ☑ Următoarele metode de detectare a scurgerilor sunt considerate acceptabile pentru sistemele care conțin agenți frigorifici inflamabili.
- ☑ Detectoarele electronice de scurgeri trebuie utilizate pentru a detecta agenții frigorifici inflamabili, dar sensibilitatea poate să nu fie adecvată sau pot necesita recalibrare. (Echipamentul de detectare trebuie calibrat într-o zonă fără agenți frigorifici.) Asigurați-vă că detectorul nu este o sursă potențială de aprindere și că este adecvat pentru agentul frigorific utilizat. Dispozitivele de detectare a scurgerilor se setează la un procent din LFL a agentului frigorific și se calibrează la agentul frigorific utilizat și se confirmă procentul corespunzător de gaz (maximum 25%).
- ☑ Fluidele de detectare a scurgerilor sunt adecvate pentru utilizare cu majoritatea agenților frigorifici, dar utilizarea detergenților care conțin clor trebuie evitată deoarece clorul poate reacționa cu agentul frigorific și poate coroda conducta de cupru.
- ☑ Dacă se suspectează o scurgere, toate flăcările deschise trebuie îndepărtate/stinse.
- ☑ În cazul în care se constată o scurgere de agent frigorific care necesită lipire, întregul agent frigorific trebuie recuperat din sistem sau izolat (prin intermediul supapelor de închidere) într-o parte a sistemului aflată la distanță de locul scurgerii. Prin sistem va fi apoi

purjat azot fără oxigen (OFN) atât înainte, cât și în timpul procesului de lipire.

- ☑ Înainte de a efectua această procedură, este esențial ca tehnicianul să cunoască complet echipamentul și detaliile acestuia. Se recomandă o bună practică ca toți agenții frigorifici să fie recuperați în siguranță. Înainte de efectuarea lucrării, se ia o probă de ulei și agent frigorific în cazul în care este necesară o analiză înainte de reutilizarea agentului frigorific recuperat. Este esențial să fie disponibilă energie electrică înainte de începerea lucrării.
- ☑ Familiarizați-vă cu echipamentul și cu funcționarea acestuia.
- ☑ Izolați sistemul din punct de vedere electric.
- ☑ Înainte de a încerca procedura, asigurați-vă că:
- ☑ există un echipament de manipulare mecanică, dacă este necesar, pentru manipularea buteliilor de agent frigorific;
- ☑ toate echipamentele individuale de protecție sunt disponibile și utilizate corect;
- ☑ procesul de recuperare este supravegheat în permanență de o persoană competentă;
- ☑ echipamentele de recuperare și buteliile sunt conforme cu standardele corespunzătoare.
- ☑ Dacă este posibil, pompați sistemul agentului frigorific în jos.
- ☑ Dacă nu este posibilă vidarea, faceți un colector, astfel încât agentul frigorific să poată fi îndepărtat din diferite părți ale sistemului.
- ☑ Asigurați-vă că butelia este amplasată pe cântar înainte de efectuarea recuperării.
- ☑ Porniți mașina de recuperare și acționați în conformitate cu instrucțiunile producătorului.
- ☑ Nu supraîncărcați buteliile. (Nu mai mult de 80% din volumul de lichid).
- ☑ Nu depășiți presiunea maximă de lucru a buteliei, chiar și temporar.
- ☑ Când buteliile au fost încărcate corect și procesul a fost finalizat, asigurați-vă că buteliile și echipamentul sunt îndepărtate rapid de pe șantier și toate supapele de izolare de pe echipament sunt închise.

- ☑ Agentul frigorific recuperat nu trebuie încărcat într-un alt sistem de răcire decât dacă a fost curățat și verificat.
- ☑ Echipamentul trebuie etichetat cu mențiunea că a fost scos din funcțiune și a fost golit de agentul frigorific. Eticheta trebuie să fie datată și semnată. Asigurați-vă că pe echipament există etichete care să ateste că echipamentul conține agent frigorific inflamabil.
- ☑ Atunci când scoateți agentul frigorific dintr-un sistem, fie pentru service, fie pentru dezafectare, se recomandă ca toți agenții frigorifici să fie îndepărtați în siguranță.
- ☑ Când transferați agentul frigorific în butelii, asigurați-vă că sunt utilizate numai butelii adecvate de recuperare a agentului frigorific. Asigurați-vă că este disponibil numărul corect de butelii pentru menținerea încărcării totale a sistemului. Toate buteliile care urmează să fie utilizate sunt destinate agentului frigorific recuperat și etichetate pentru agentul frigorific respectiv (adică butelii speciale pentru recuperarea agentului frigorific). Buteliile trebuie să fie complet echipate cu supapă de presiune și supape de închidere asociate, în stare bună de funcționare. Buteliile de recuperare goale trebuie evacuate și, dacă este posibil, răcite înainte de recuperare.
- ☑ Echipamentul de recuperare trebuie să fie în stare bună de funcționare cu un set de instrucțiuni privind echipamentul disponibil și trebuie să fie adecvat pentru recuperarea agenților frigorifici inflamabili. În plus, trebuie să fie disponibil un set de cântare calibrate și în stare bună de funcționare. Furtunurile trebuie să fie complete cu cuplaje de deconectare fără scurgeri și în stare bună. Înainte de a utiliza mașina de recuperare, verificați dacă aceasta este în stare de funcționare satisfăcătoare, a fost întreținută corespunzător și dacă toate componentele electrice asociate sunt etanșeizate pentru a preveni aprinderea în cazul eliberării unui agent frigorific. Consultați producătorul dacă aveți îndoieli.
- ☑ Agentul frigorific recuperat trebuie returnat furnizorului de agent frigorific în butelia de recuperare corectă și trebuie întocmită Nota relevantă privind transferul de deșeuri. Nu amestecați agenții frigorifici în unitățile de recuperare și mai ales nu în butelii.
- ☑ Dacă trebuie îndepărtate compresoarele sau uleiurile de compresoare, asigurați-vă că au fost evacuate la un nivel acceptabil pentru a vă asigura că agentul frigorific inflamabil nu rămâne

în lubrifiant. Procesul de evacuare trebuie efectuat înainte de returnarea compresorului către furnizor. Pentru a accelera acest proces trebuie utilizată numai încălzirea electrică a corpului compresorului. Atunci când uleiul este evacuat dintr-un sistem, această operație trebuie să fie efectuată în siguranță.



Citiți manualul de utilizare.



Manual de utilizare;
instrucțiuni de utilizare.



Indicator de service;
citiți manualul tehnic.



Atenție: Risc de incendiu.



EN Guarantee FR Garantie
PL Gwarancja PT Garantia

We take special care to select high quality materials and use manufacturing techniques that allow us to create products incorporating design and durability. The Blyss dehumidifier has a manufacturer's guarantee of 3 years against manufacturing defects, from the date of purchase (if bought in store) or date of delivery (if bought online), at no additional cost for normal (non-professional or commercial) household use.

To make a claim under this guarantee, you must present your proof of purchase (such as a sales receipt, purchase invoice or other evidence admissible under applicable law), please keep your proof of purchase in a safe place. For this guarantee to apply, the product you purchased must be new, it will not apply to second hand or display products. Unless stated otherwise by applicable law, any replacement product issued under this guarantee will only be guaranteed until expiry of the original period guarantee period.

This guarantee covers product failures and malfunctions provided the product was used for the purpose for which it is intended and subject to installation, cleaning, care and maintenance in accordance with the information contained in these terms and conditions, in the user manual and standard practice, provided that standard practice does not conflict with the user manual.

This guarantee does not cover defects and damage caused by normal wear and tear or damage that could be the result of improper use, faulty installation or assembly, neglect, accident, misuse, or modification of the product. Unless stated otherwise by applicable law, this guarantee will not cover, in any case, ancillary costs (shipping, movement, costs of uninstalling and reinstalling, labour etc), or direct and indirect damage.

If the product is defective, we will, within a reasonable time, refund.

Rights under this guarantee are enforceable in the country in which you purchased this product. Guarantee related queries should be addressed to the store you purchased this product from.

The guarantee is in addition to and does not affect your statutory rights.

If you purchased this product in France, in addition to this commercial guarantee, the vendor remains bound by the legal guarantee of conformity mentioned in articles L217-4 to L217-14 of the Code de la consommation and that relating to the hidden defects of the thing sold, under the conditions provided in articles 1641 to 1648 and 2232 of the Code civil. The distributor you purchased this product from is liable for any conformity or hidden defects in the product in accordance with these provisions.

In accordance with article L217-16 of the Code de la consommation, when the purchaser asks the vendor, during the course of the sales guarantee which was granted to same at the time of purchase or repair of the movable property, restoration covered by the guarantee, any period of downtime of at least seven days shall be added to the remaining guarantee period. This period runs from the request for intervention by the purchaser or from the availability for repair of the goods in question, if such availability is after the intervention request. Legal guarantee of conformity (extract from the consumer Code): Article L217-4 of the Consumer Code - The vendor must deliver goods in conformity with the contract and is liable for the lack of compliance existing at the time of delivery. It is also responsible for the lack of compliance caused by the packaging, assembly instructions or installation when it is responsible for such under the contract or when it was carried out under its responsibility. Article L217-5 of the Consumer Code - the goods are in conformity with the contract: 1. If they are fit for the purpose usually expected for similar goods and, where appropriate: if they correspond to the description given by the vendor and possess the qualities presented by the vendor to the purchaser in the form of a sample or model; if they present qualities which a purchaser can legitimately expect with regard to the public declarations made by the vendor, by the manufacturer or by its representative, in particular in the advertising or labelling; 2. Or if they present the characteristics defined by mutual agreement by the Parties or are fit for any special use sought by the purchaser, brought to the attention of the vendor and which the latter agreed. Article L217-12 of the Consumer Code - resulting from the lack of compliance is limited to two years after delivery of the goods. Legal guarantee on latent defects (extract from the consumer Code): Article 1641 of the Civil Code - The vendor is bound by the guarantee as a result of hidden defects in the item sold which render same unfit for the use for which it was intended, or which reduce such use so much that the purchaser would not have bought it, or would have paid a lower price, if it had known about them. Article 1648 of the Civil Code (1st paragraph) - Any action resulting from latent defects must be brought by the purchaser within two years from discovery of the defect.

If you purchased this product in Poland, this guarantee shall not exclude, limit or suspend your entitlement arising from the legal provisions on warranty for defects of the thing sold.

If you purchased this product in Turkey or Romania, a guarantee certificate will be provided to you upon purchase.

If you purchased this product in Spain, the distributor will be liable for any conformity defects of the product according to the provisions established in Articles 114 to 124 of the Legislative Royal Decree 1/2007, dated November 16th, which approves the consolidated text of the General Consumer and User Protection Law and other complementary laws.

If you purchased this product in Portugal, the distributor is liable for any conformity defects of the product pursuant to the terms of the Warranty Law (Decree-Law No. 67/2003), amended by Decree-Law No. 84/2008.

If you purchased this product in Germany, in the store, the distributor is liable if it is defective under (section 312a (2) sentence 1,3 of the German Civil Code – "BGB", art.246 (1) (5) Introductory Act to the Civil Code – "EGBGB"); if you have purchased this product online, the distributor is liable if it is defective under (section 246a 1 (1) sentence 1, (8) Introductory Act of the Civil Code – "EGBGB").



 Garantie
  Garantie
 Gwarancja
  Garanție

Nous veillons tout particulièrement à sélectionner des matériaux de haute qualité et à utiliser des techniques de fabrication qui nous permettent de créer des produits à la fois design et durables. Le déshumidificateur Blyss est accompagné d'une garantie fabricant de 3 ans contre tout défaut de fabrication, à compter de la date d'achat (en cas d'achat en magasin) ou de la date de livraison (en cas d'achat en ligne), sans coût supplémentaire dans le cadre d'un usage domestique normal (non professionnel et non commercial) de l'appareil.

Pour déposer une réclamation au titre de cette garantie, vous devez présenter votre preuve d'achat (ticket de caisse, facture d'achat ou toute autre preuve recevable en vertu de la loi en vigueur). Conserver votre preuve d'achat dans un endroit sûr. Pour que cette garantie soit applicable, le produit que vous avez acheté doit être neuf. La garantie ne s'applique pas aux produits d'occasion ou aux modèles d'exposition. Sauf indication contraire prévue par la loi en vigueur, tout produit de remplacement fourni au titre de la présente garantie ne sera garanti que jusqu'à l'expiration de la période de garantie initiale.

Cette garantie couvre les défaillances et dysfonctionnements matériels, sous réserve que le produit ait été utilisé conformément à l'usage pour lequel il a été conçu, qu'il ait été installé, nettoyé et entretenu conformément aux informations contenues dans les présentes conditions générales ainsi que dans le manuel d'utilisation, et conformément à la pratique, sous réserve que cette dernière n'aille pas à l'encontre du manuel d'utilisation.

Cette garantie ne couvre pas les défauts et dommages causés par l'usure normale ni les dommages pouvant résulter d'une utilisation non conforme, d'une installation ou d'un montage défectueux, ou d'une négligence, d'un accident, d'une mauvaise utilisation ou d'une modification du produit. Sauf indication contraire prévue par la loi en vigueur, cette garantie ne couvre en aucun cas les coûts accessoires (expédition, transport, frais de désinstallation et réinstallation, main-d'œuvre, etc.), ni les dommages directs et indirects.

Si le produit est défectueux, nous proposerons, dans un délai raisonnable, un remboursement.

Cette garantie est valable dans le pays où vous avez acheté ce produit. Toute demande au titre de la garantie doit être adressée au magasin où vous avez acheté ce produit.

Cette garantie s'ajoute à vos droits statutaires, sans les affecter.

Si vous avez acheté ce produit en France, en plus de cette garantie commerciale, le vendeur reste tenu de respecter la garantie légale de conformité prévue par les articles L217-4 à L217-14 du Code de la consommation et aux articles qui concernent les vices cachés de la chose vendue dans les conditions prévues aux articles 1641 à 1648 et 2232 du Code civil. Le distributeur auprès duquel vous avez acheté ce produit répond de tout défaut de conformité ou vice caché du produit, conformément aux présentes dispositions.

En vertu de l'article L217-16 du Code de la consommation, lorsque l'acheteur demande au vendeur, pendant le cours de la garantie commerciale qui lui a été consentie lors de l'acquisition ou de la réparation d'un bien meuble, une remise en état couverte par la garantie, toute période d'immobilisation d'au moins sept jours vient s'ajouter à la durée de la garantie qui reste à courir. Cette période court à compter de la demande d'intervention de l'acheteur ou de la mise à disposition pour réparation du bien en cause, si cette mise à disposition est postérieure à la demande d'intervention. Garantie légale de conformité (extrait du Code de la consommation) : Article L217-4 du Code de la consommation - Le vendeur livre un bien conforme au contrat et répond des défauts de conformité existant lors de la délivrance. Il répond également des défauts de conformité résultant de l'emballage, des instructions de montage ou de l'installation lorsque celle-ci a été mise à sa charge par le contrat ou a été réalisée sous sa responsabilité.

Article L217-5 du Code de la consommation - Le bien est conforme au contrat : 1. S'il est propre à l'usage habituellement attendu d'un bien semblable et, le cas échéant : s'il correspond à la description donnée par le vendeur et possède les qualités que celui-ci a présentées à l'acheteur sous forme d'échantillon ou de modèle ; s'il présente les qualités qu'un acheteur peut légitimement attendre eu égard aux déclarations publiques faites par le vendeur, par le producteur ou par son représentant, notamment dans la publicité ou l'étiquetage ; 2. Ou s'il présente les caractéristiques définies d'un commun accord par les parties ou est propre à tout usage spécial recherché par l'acheteur, porté à la connaissance du vendeur et que ce dernier a accepté. Article L217-12 du Code de la consommation - Toute réclamation suite à un défaut de conformité est limitée à deux ans à compter de la livraison du bien. Garantie légale sur les vices cachés (extrait du Code de la consommation) : Article 1641 du Code civil - Le vendeur est tenu de la garantie en cas de défauts cachés de la chose vendue qui la rendent impropre à l'usage auquel on la destine, ou qui diminuent tellement cet usage que l'acheteur ne l'aurait pas acquise, ou n'en aurait donné qu'un moindre prix, s'il les avait connus. Article 1648 du Code civil (alinéa 1) - L'action résultant des vices rédhibitoires doit être intentée par l'acquéreur dans un délai de deux ans à compter de la découverte du vice.

Si vous avez acheté ce produit en Pologne, cette garantie ne peut exclure, limiter ou suspendre votre droit découlant des dispositions légales sur la garantie des défauts de la chose vendue.

Si vous avez acheté ce produit en Turquie ou en Roumanie, un certificat de garantie vous sera fourni lors de l'achat.

Si vous avez acheté ce produit en Espagne, le distributeur répond de tout défaut de conformité du produit conformément aux dispositions des articles 114 à 124 du Décret royal législatif 1/2007 du 16 novembre portant adoption du texte consolidé de la loi générale sur la protection des consommateurs et des utilisateurs et d'autres lois complémentaires.

Si vous avez acheté ce produit au Portugal, le distributeur répond des défauts de conformité du produit conformément aux termes du Droit des garanties (décret-loi n° 67/2003), modifié par le décret-loi n° 84/2008.

Si vous avez acheté ce produit en Allemagne, en magasin, le distributeur répond de tout défaut en vertu de la (section 312a (2) phrase 1,3 du Code civil allemand - « BGB », art.246 (1) (5) Loi introductive au Code civil - « EGBGB ») ; si vous avez acheté ce produit en ligne, le distributeur répond de tout défaut en vertu de la (section 246a 1 (1) phrase 1, (8) Loi introductive au Code civil - « EGBGB »).



-  Guarantee
-  Garantie
-  Gwarancja
-  Garantie

Przykłady są szczególną wagę do tego, aby wybierać materiały wysokiej jakości i stosować techniki produkcyjne, które umożliwiają tworzenie wytrzymałych, a zarazem atrakcyjnych produktów. Osuszacz powietrza Blyss jest objęty gwarancją producenta przez okres 3 lat od daty zakupu (zakup w sklepie) lub dostawy (zakup przez Internet) w przypadku normalnego (nieprofesjonalnego lub niekomercyjnego) użytku domowego.

W celu zgłoszenia roszczenia w ramach gwarancji należy przedstawić dowód zakupu (np. paragon, fakturę lub inny ważny w świetle prawa dokument). Dowód zakupu należy przechowywać w bezpiecznym miejscu. Gwarancja dotyczy wyłącznie produktów zakupionych jako nowe, a nie dotyczy produktów nabytych jako używane lub powystawowe. Jeśli odpowiednie przepisy nie stanowią inaczej, produkt zastępczy wydany na mocy niniejszej gwarancji będzie objęty gwarancją tylko do końca okresu obowiązywania pierwotnej gwarancji.

Gwarancja obejmuje usterki i awarie, przy założeniu, że produkt był używany zgodnie z przeznaczeniem oraz zamontowany, czyszczony, konserwowany i serwisowany zgodnie ze standardowymi praktykami i informacjami zawartymi powyżej, w instrukcji obsługi oraz określonymi przez standardowe sposoby postępowania, jeśli są one zgodne z instrukcją obsługi.

Niniejsza gwarancja nie obejmuje wad ani uszkodzeń wynikających z normalnego zużycia, uszkodzeń będących skutkiem niewłaściwego użytkowania, montażu lub złożenia, a także zaniedbania, wypadku, używania niezgodnego z przeznaczeniem lub modyfikacji produktu. Jeśli lokalne przepisy nie stanowią inaczej, niniejsza gwarancja nie obejmuje w żadnym przypadku kosztów dodatkowych (dostawy, transportu, demontażu oraz montażu, robocizny itp.) ani strat bezpośrednich lub pośrednich.

W razie stwierdzenia uszkodzenia produktu zobowiązujemy się zwrócić koszty w rozsądnym czasie.

Prawa wynikające z niniejszej gwarancji mają zastosowanie w kraju, w którym zakupiono produkt. Pytania dotyczące gwarancji należy kierować do sklepu, w którym zakupiono produkt.

Niniejsza gwarancja jest dokumentem dodatkowym, który nie ma wpływu na ustawowe prawa konsumenta.

Jeśli produkt został zakupiony we Francji, oprócz niniejszej gwarancji komercyjnej dostawca jest również zobowiązany gwarancją zgodności opisaną w artykułach od L217-4 do L217-14 przepisów Code de la consommation oraz gwarancją dotyczącą ukrytych wad w sprzedanym produkcie, której warunki są opisane w artykułach od 1641 do 1648 i 2232 przepisów Kodeksu cywilnego. Dystrybutor, od którego zakupiono produkt, ponosi odpowiedzialność za zgodność oraz ukryte wady produktu zgodnie z tymi przepisami.

Zgodnie z artykułem L217-16 przepisów Code de la consommation jeżeli w okresie obowiązywania gwarancji przyznanej w momencie zakupu lub naprawy towaru ruchomego nabywca zażąda od dostawcy dokonania napraw lub czynności objętych gwarancją, każdy trwający ponad siedem dni okres, w którym produkt nie może być użytkowany, zostaje dodany do pozostałego czasu obowiązywania gwarancji. Okres ten liczy się od momentu zażądania przez nabywcę podjęcia działań lub udostępnienia produktu w celu dokonania naprawy, jeśli nastąpi to później niż w momencie zgłoszenia żądania. Prawna gwarancja zgodności (wyciąg z przepisów Code de la consommation): Artykuł L217-4 przepisów Code de la consommation — dostawca musi dostarczać towary zgodne z zawartą umową i ponosi odpowiedzialność za wszelkie niezgodności występujące w momencie dostawy. Jest on również odpowiedzialny za brak zgodności pod względem opakowania, montażu lub instalacji, jeśli zobowiązują go do tego warunki umowy lub jeśli czynności te zostały wykonane pod jego nadzorem. Artykuł L217-5 przepisów Code de la consommation — towary zgodne z umową: 1. Jeśli nadają się do zastosowania oczekiwanego od podobnych towarów oraz w odpowiednich przypadkach: jeśli odpowiadają opisowi podanemu przez dostawcę i mają cechy deklarowane przez dostawcę konsumentowi na podstawie próbki lub modelu; jeśli mają cechy, których nabywca ma prawo oczekiwać na podstawie publicznych deklaracji dostawcy, producenta lub jego przedstawiciela, w szczególności reklam oraz informacji podanych na etykiecie; 2. Jeśli wykazują cechy zgodnie określone przez obie strony albo mogą być używane do wymaganego przez nabywcę zastosowania opisanego dostawcą, na które wyraził on zgodę. Artykuł L217-12 Kodeksu konsumenckiego — działania wynikające z niezachowania zgodności mogą być podejmowane w okresie dwóch lat od daty dostarczenia towaru. Prawna gwarancja dotycząca wad ukrytych (wyciąg z przepisów Code de la consommation): Artykuł 1641 Kodeksu cywilnego — dostawca jest zobowiązany gwarancją w przypadku stwierdzenia wad ukrytych sprzedanego produktu, które powodują jego niezdatność do użytkowania zgodnie z przeznaczeniem, lub które zmniejszają możliwości jego użytkowania w stopniu powodującym, że nabywca, wiedząc o tych wadach, nie kupiłby danego produktu lub nie zapłaciłby za niego pełnej ceny. Artykuł 1648 Kodeksu cywilnego (paragraf 1) — wszelkie roszczenia związane z wadami ukrytymi nabywca musi zgłosić w okresie dwóch lat od daty ich wykrycia.

Jeśli produkt został zakupiony w Polsce, niniejsza gwarancja nie wyklucza, nie ogranicza ani nie uchyla praw wynikających z przepisów prawa dotyczących gwarancji obejmującej uszkodzenia sprzedanych produktów.

Jeśli produkt zostanie zakupiony w Turcji lub Rumunii, podczas zakupu zostanie wystawiony certyfikat gwarancji.

Jeśli produkt został zakupiony w Hiszpanii, dystrybutor ponosi odpowiedzialność za niezgodność z wymogami produktu zgodnie z zapisami paragrafów od 114 do 124 Królewskiego dekrety legislacyjnego 1/2007 z 16 listopada uzupełniających zapisy Ogólnego prawa ochrony konsumentów i użytkowników oraz inne przepisy uzupełniające.

Jeśli produkt został zakupiony w Portugalii, dystrybutor ponosi odpowiedzialność za niezgodność produktu z warunkami przepisów dotyczących gwarancji (dekret nr 67/2003) z poprawkami wniesionymi przez dekret nr 84/2008.

Jeśli produkt został zakupiony w Niemczech, w sklepie, dystrybutor ponosi odpowiedzialność za jego wady na podstawie przepisów opisanych w (paragrafie 312a (2) ustęp 1.3 niemieckiego Kodeksu cywilnego — „BGB”, art. 246 (1) (5) Ustawy wprowadzającej do Kodeksu cywilnego — „EGBGB”). W przypadku gdy zakup produktu dokonano online, dystrybutor ponosi odpowiedzialność za jego wady na podstawie przepisów opisanych w (paragrafie 246a 1 (1) ustęp 1, (8) Ustawy wprowadzającej do Kodeksu postępowania cywilnego — „EGBGB”).



-  Garantie
-  Garantie
-  Gwarancja
-  Garantie

Avem mare grijă să selectăm materiale de înaltă calitate și să utilizăm tehnici de fabricare care ne permit să creăm game de produse ce încorporează design și durabilitate. Deumidificatorul Blyss are o garanție a producătorului de 3 ani pentru defectele de fabricație, de la data cumpărării (dacă este cumpărat din magazin) sau de la data livrării (dacă este cumpărat online), fără cost suplimentar pentru utilizarea casnică normală (nu profesională sau comercială).

Pentru a face o solicitare în temeiul acestei garanții, trebuie să prezentați dovada achiziției (precum chitanța de vânzare, factura de achiziție sau altă dovadă admisibilă potrivit legii în vigoare); păstrați dovada achiziției într-un loc sigur. Pentru ca această garanție să se aplice, produsul pe care l-ați cumpărat trebuie să fie nou; garanția nu se va aplica produselor la mâna a doua sau mestrelor din magazin. Dacă nu se specifică altfel în legile în vigoare, orice produs înlocuit livrat în baza acestei garanții va fi garantat doar până la expirarea perioadei inițiale de garanție.

Această garanție acoperă defecțiunile produsului, cu condiția ca produsul să fi fost utilizat în scopul prevăzut și să fi fost instalat, curățat, îngrijit și întreținut în conformitate cu informațiile cuprinse în acești termeni și condiții și în manualul de utilizare, dar și cu practicile standard, cu condiția ca practicile standard să nu contrazică manualul de utilizare.

Această garanție nu acoperă defectele și deteriorările provocate de uzura normală și daunele care pot fi rezultatul utilizării necorespunzătoare, instalării sau asamblării defectuoase, neglijenței, accidentelor, folosirii incorecte sau modificărilor aduse produsului. Dacă nu se specifică altfel în legile în vigoare, această garanție nu acoperă în niciun caz costurile suplimentare (de transport, deplasare, dezinstalare și reinstalare, manoperă etc.) sau daunele directe și indirecte.

Dacă produsul este defect, vă vom returna banii, într-un interval de timp rezonabil.

Drepturile acoperite de această garanție sunt aplicabile în țara în care ați achiziționat produsul. Întrebările legate de garanție trebuie adresate magazinului de unde ați achiziționat produsul.

Garanția se adaugă la drepturile dvs. legale și nu le afectează.

Dacă ați cumpărat acest produs în Franța, pe lângă această garanție comercială, furnizorul este obligat de garanția legală de conformitate menționată în articolele L217-4 până la L217-14 din Code de la consommation și de cea referitoare la defectele ascunse ale obiectului vândut, sub condițiile din articolele 1641 până la 1648 și 2232 din Code civil. Distribuitorul de la care ați achiziționat acest produs este răspunzător pentru orice neconformitate sau defecte ascunse ale produsului, în conformitate cu următoarele prevederi.

Conform articolului L217-16 din Code de la consommation, când cumpărătorul îi cere furnizorului, pe durata garanției de vânzare pentru acest obiect acordate în momentul achiziționării sau reparării bunului mobil, reparația acoperită de garanție, orice perioadă de inactivitate de cel puțin șapte zile trebuie adăugată la perioada de garanție rămasă. Perioada începe din momentul formulării solicitării de intervenție din partea cumpărătorului sau din momentul comunicării disponibilității pentru repararea bunurilor în cauză, dacă există o astfel de disponibilitate după solicitarea de intervenție. Garanție legală de conformitate (fragment din Codul consumatorului): Articolul L217-4 din Codul consumatorului - Furnizorul trebuie să furnizeze bunuri în conformitate cu contractul și este răspunzător pentru lipsa conformității în momentul livrării. Acesta este de asemenea responsabil pentru lipsa de conformitate cauzată de ambalare, de instrucțiunile de asamblare sau de instalare atunci când responsabilitatea pentru aceasta este prevăzută în contract sau atunci când aceasta a fost realizată pe răspunderea sa. Articolul L217-5 din Codul consumatorului - bunurile sunt în conformitate cu contractul: 1. dacă sunt potrivite pentru scopul avut în vedere de obicei pentru bunuri similare, acolo unde este cazul: dacă corespund cu descrierea oferită de furnizor și posedă calitățile prezentate de furnizor cumpărătorului sub forma unei mostre sau a unui model; dacă prezintă calități pe care un cumpărător le poate aștepta în mod justificat conform declarațiilor publice făcute de furnizor, producător sau reprezentantul acestuia, în special în cadrul promovării sau al etichetării; 2. sau dacă prezintă caracteristicile definite de acordul reciproc între părți sau dacă sunt adecvate pentru orice utilizare specială căutată de cumpărător, adusă în atenția furnizorului și cu care acesta din urmă a fost de acord. Articolul L217-12 din Codul consumatorului - ca urmare a neconformității este limitată la doi ani de la livrarea bunurilor. Garanție legală privitoare la defectele ascunse (fragment din Codul consumatorului): Articolul 1641 din Codul civil - Furnizorul este obligat să respecte termenii garanției ca urmare a defectelor ascunse ale obiectului vândut, care îl fac nepotrivit pentru destinația sa de utilizare sau care reduc utilizarea atât de mult încât cumpărătorul nu l-ar fi cumpărat sau ar fi plătit un preț mai mic dacă ar fi știut despre ele. Articolul 1648 din Codul civil (paragraful 1) - Orice acțiune rezultând din defectele ascunse trebuie formulată de către cumpărător în decursul a doi ani de la descoperirea defectului.

Dacă ați cumpărat acest produs în Polonia, această garanție nu va exclude, limita sau suspenda drepturile dvs. derivate din prevederile legale privitoare la garanție pentru defectele obiectului vândut.

Dacă ați cumpărat acest produs în Turcia sau România, vă va fi înmănat un certificat de garanție la cumpărarea produsului.

Dacă ați cumpărat acest produs în Spania, distribuitorul este răspunzător pentru orice nerespectare a conformității produsului, potrivit prevederilor stabilite în articolele 114-124 ale Decretului legislativ regal 1/2007, din 16 noiembrie, care aprobă textul consolidat al Legii generale privind protecția consumatorilor și a utilizatorilor și al altor legi complementare.

Dacă ați cumpărat acest produs în Portugalia, distribuitorul este răspunzător pentru orice nerespectare a conformității produsului potrivit Legii Garanției (Decretul-lege nr. 67/2003), modificată prin Decretul-lege nr. 84/2008.

Dacă ați cumpărat acest produs în Germania, din magazin, distribuitorul este răspunzător dacă acesta este defect în temeiul (secțiunii 312a (2) alineatul 1,3 din Codul civil german - „BGB”, art. 246 (1) (5) din Actul introductiv la Codul civil - „EGBGB”); dacă ați cumpărat acest produs online, distribuitorul este răspunzător dacă acesta este defect în temeiul (secțiunii 246a 1 (1) alineatul 1, (8) din Actul introductiv la Codul civil - „EGBGB”).



- EN** Preparation **FR** Préparation
- PL** Przygotowanie **RO** Pregătire

EN Things to check before you start

- For domestic use only.
- Never allow children or persons unable to operate the appliance safely, use this appliance without supervision.
- Please dispose of plastic bags carefully and keep them away from children.

This appliance must only be used in the correct upright position. If it has been in any other position (for example, during transportation or assembly), it must be placed in the correct upright position for at least 4 hours before use.

FR Les points à contrôler avant de commencer

- Usage domestique uniquement.
- Ne jamais laisser des enfants ou des personnes incapables de faire fonctionner l'appareil en toute sécurité utiliser ce dernier sans surveillance.
- Mettre les sacs en plastique au rebut et les garder hors de portée des enfants.

Cet appareil ne doit être utilisé que dans la position verticale correcte. S'il a été placé dans une autre position (par exemple, durant le transport ou le montage), il doit être remis dans la position verticale correcte au moins 4 heures avant utilisation.

PL Elementy do sprawdzenia przed rozpoczęciem

- Wyłącznie do użytku w gospodarstwie domowym.
- Nigdy nie pozwalają na nienadzorowaną obsługę tego urządzenia dzieciom ani osobom niezdolnym do jego bezpiecznego użytkowania.
- Worki foliowe utylizować z zachowaniem ostrożności i przechowywać z dala od dzieci.

Urządzenie może być używane wyłącznie w pozycji pionowej. Jeśli urządzenie było ustawione w innym położeniu (na przykład podczas transportu lub montażu), przed użyciem należy je ustawić w odpowiedniej pozycji pionowej i odczekać co najmniej 4 godziny.

RO Aspecte de verificat înainte de a începe

- Numai pentru uz casnic.
- Nu lăsați niciodată copii sau persoanele care nu sunt capabile să folosească aparatul în siguranță să utilizeze acest aparat fără supraveghere.
- Aruncați cu grijă pungile din plastic și nu le lăsați la îndemâna copiilor.

Acest aparat trebuie utilizat numai în poziția verticală corectă. Dacă s-a aflat în orice altă poziție (de exemplu, în timpul transportului sau asamblării) trebuie să stea în poziția verticală corectă cel puțin 4 ore înainte de utilizare.



- EN Product description
- FR Description du produit
- PL Opis produktu
- RO Descrierea produsului

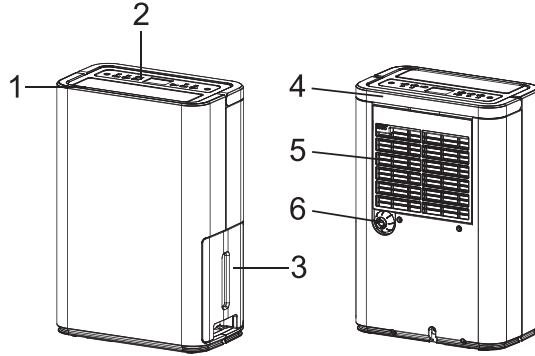

- EN 1. Air ventilation 2. Control panel 3. Water tank 4. Handle 5. Airfilter 6. Drainage outlet

This product comes fully assembled, before using please ensure that all components and fixings are secure, and make sure the appliance is in perfect condition before operation.



**IMPORTANT! RETAIN THIS INFORMATION FOR FUTURE REFERENCE:
READ CAREFULLY**

- FR 1. Ventilation 2. Panneau de commande 3. Réservoir d'eau 4. Poignée 5. Filtre à air 6. Sortie de drainage

Ce produit est livré entièrement assemblé. Avant toute utilisation, s'assurer que tous les composants et fixations sont bien en place et que l'appareil est en parfait état.



**IMPORTANT ! CONSERVER CES INFORMATIONS POUR RÉFÉRENCE
ULTÉRIEURE. À LIRE ATTENTIVEMENT.**

- PL 1. Wentylacja 2. Panel sterowania 3. Zbiornik na wodę 4. Uchwyt 5. Filtr powietrza 6. Wylot wody

Ten produkt jest dostarczany w postaci całkowicie zmontowanego urządzenia. Przed użyciem upewnić się, że wszystkie części i elementy mocujące są dokręcone / poprawnie zamocowane oraz że produkt jest w idealnym stanie.



**WAŻNE! NALEŻY ZACHOWAĆ TE INFORMACJE W CELU WYKORZYSTANIA W
PRZYSZŁOŚCI: UWAŻNIE PRZECZYTAĆ**

- RO 1. Aerisire 2. Panou de control 3. Rezervor de apă 4. Mâner 5. Filtru de aer 6. Orificiu de scurgere

Acest produs este livrat complet asamblat; înainte de utilizare, asigurați-vă că toate componentele și elementele de fixare sunt bine prinse și asigurați-vă că aparatul este în stare perfectă.



**IMPORTANT! PĂSTRAȚI ACESTE INFORMAȚII PENTRU CONSULTARE
ULTERIOARĂ: CITIȚI CU ATENȚIE**



- EN Assembly FR Assemblage
 PL Montaż RO Asamblare

01

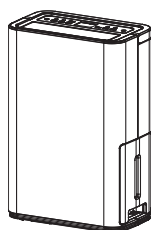

[01] x1



[02] x5

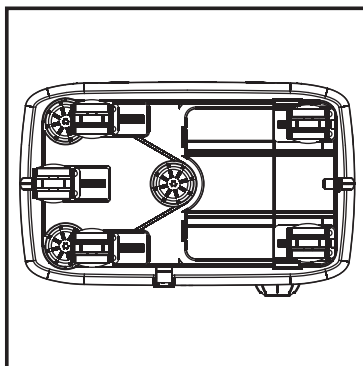
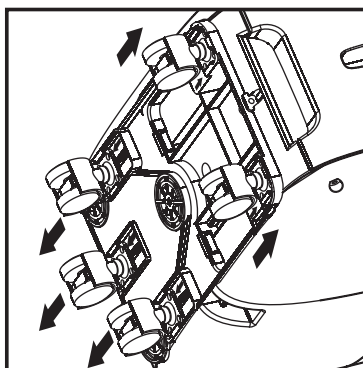
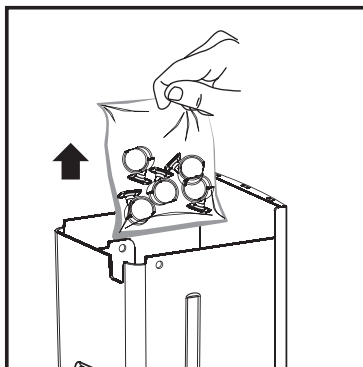



- Use Utilisation
 Użytkowanie Utilizare

The Controls

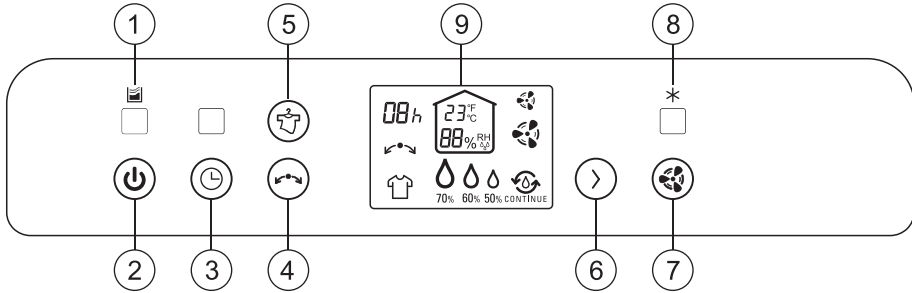

The dehumidifier can be operated by the control panel located at the top of the appliance.

1. Bucket full lamp:

The lamp lights when the bucket is full.

Bucket lamp is on if bucket is not correctly placed or not placed into the bucket compartment.

2. Switch control:

Push this button once to switch on the appliance. Push a second time to place the appliance in stand-by mode. Note: The appliance has a 3 minute protection function on the compressor to avoid starting and stopping frequently. Please wait 3 minutes before restarting the appliance.

3. Timer Function:

Timer setting 1-24 hours. Each time the timer button is pressed whilst the display is flashing, will advance the time by one hour, i.e. "01", "02", "03" etc. To cancel the timer, proceed as above but set the "timer off" to zero hours.

4. SWING Function:

Press the "" button, the air outlet grill will swing automatically.

5. Drying Function:

Press the "" button to turn on the laundry drying function. The fan will run at maximum speed, humidity is set default at continuous, and the air outlet grill will swing automatically.

6. HUMIDITY CONTROL Function:

To set the target relative humidity, select one of the values, 70%, 60%, 50% or CONTINUE, using the button "". While 60%RH is recommended.

7. SPEED Function:

Press the "" button to adjust the fan speed of the appliance.

8. Defrosting indicator light:

If the indicator light is lit, the dehumidifier is in defrost mode.

9. LCD Display:

Display timer setting of auto switch on / off

Grill oscillation

Display clothes drying

Display of temperature and relative humidity of the room

Low fan speed

High fan speed

Objective relative humidity factor 50%, 60%, 70%, Continue

Start Operation

1. Ensure that the unit is connected to the power socket.

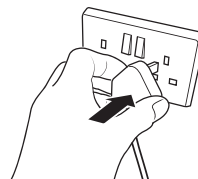

2. Make sure the water tank is placed in its correct position. If after switching on the machine for the first time, the full tank indicator lamp lights, pull out the water tank and push it back into its correct position.

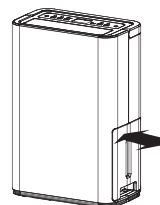
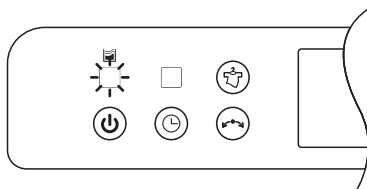

When “bucket full” lamp is on

- When the water tank is full, the indication lamp will light up, and the dehumidifier will stop operating. Remove the water in the tank, then place the water tank into its proper position the machine will start operating again.
- Empty the water tank with two hands.

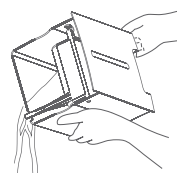

When “defrost” lamp is on

When room temperature is low, ice may accumulate on the coil. Thus every once in a while (about 30min to several hours, vary depending on different room condition), the appliance will stop dehumidifying and start to defrost. While defrosting the defrost light will remain on. The defrost time is about 7-10 minutes. When the defrosting is complete, the appliance will automatically revert back to dehumidifying. Nevertheless, we recommend you do not use the appliance if the temperature is below 5 °C.

Preparation before use

Open the carton box and remove the appliance. Connect the appliance to the mains power outlet after removing all the protective packaging. Make sure that the voltage is identical to the one on the rating label.

Continuous drainage

To avoid having to periodically empty the water tank, this unit can be configured for continuous drainage. Please follow the steps below:

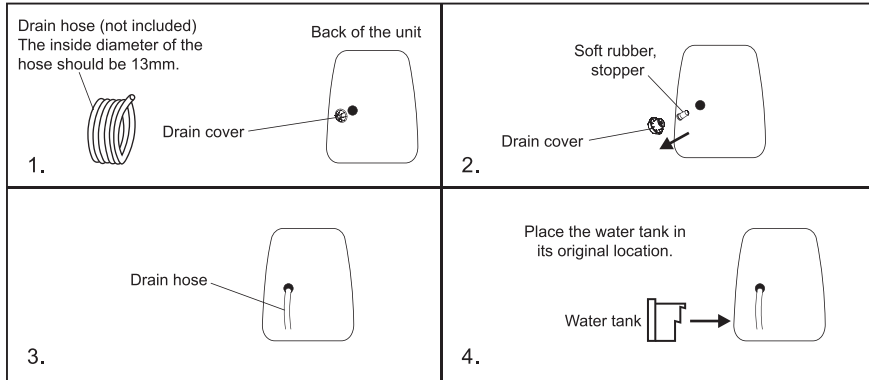

The drain cover must be screwed straight to avoid sealing problems. If not screwed properly, it could be also very difficult to unscrew.

The Correct Way To Route The Water Drainage Flexible Hose. When using continuous drainage, the flexible hose must be placed below the drainage hole. Avoid uneven surfaces and do not "kink" the hose.

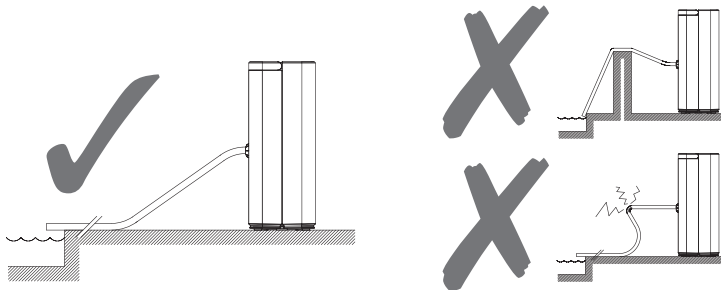



Use Utilisation
 Użytkowanie Utilizare

Les Commandes

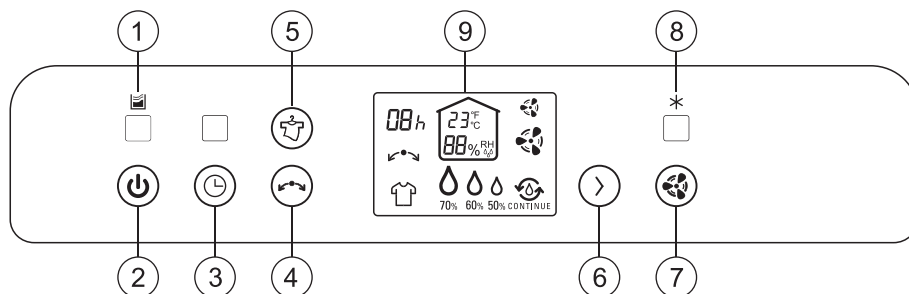

Le déshumidificateur peut être commandé depuis le panneau de commande situé en haut de l'appareil.

1. Voyant de bac plein :

Ce voyant s'allume lorsque le bac est plein.

Le voyant du bac s'allume si le bac n'est pas correctement installé ou s'il ne se trouve pas dans le compartiment prévu à cet effet.

2. Interrupteur :

Appuyer une fois sur ce bouton pour allumer l'appareil. Appuyer une seconde fois pour mettre l'appareil en mode veille.

Remarque : le compresseur de l'appareil est doté d'une fonction de protection de 3 minutes pour éviter les démarrages et arrêts trop fréquents. Patienter 3 minutes avant de redémarrer l'appareil.

3. Fonction minuterie :

Réglage de la minuterie de 1 à 24 heures. Chaque fois que l'on appuie sur le bouton de la minuterie alors que l'écran clignote, la durée augmente d'une heure, c'est-à-dire « 01 », « 02 », « 03 », etc. Pour annuler la minuterie, procéder comme indiqué ci-dessus mais en réglant l'option « timer off » (arrêt de la minuterie) sur zéro.

4. Fonction d'OSCILLATION :

Appuyer sur le bouton «  », pour faire osciller automatiquement la grille de sortie d'air.

5. Fonction de séchage :

Appuyer sur le bouton «  » pour activer la fonction de séchage du linge. Le ventilateur tourne à la vitesse maximale, l'humidité est réglée par défaut sur continu et la grille de sortie d'air oscille automatiquement.

6. Fonction de CONTRÔLE DE L'HUMIDITÉ :

Pour régler l'humidité relative cible, sélectionner l'une des valeurs, 70 %, 60 %, 50 % ou l'option CONTINUE à l'aide du bouton «  ». Le réglage d'humidité relative de 60 % est recommandé.

7. Fonction de VITESSE :

Appuyer sur le bouton «  » pour régler la vitesse du ventilateur de l'appareil.

8. Voyant de dégivrage :

Ce voyant s'allume lorsque le déshumidificateur est en mode dégivrage.

9. Affichage LCD :



Affichage du réglage de la minuterie de la fonction marche/arrêt automatique



Affichage de la température et de l'humidité relative de la pièce



Oscillation de la grille



Vitesse lente du ventilateur



Vitesse rapide du ventilateur



Affichage de la fonction de séchage du linge



Facteur d'humidité relative cible de 50 %, 60 %, 70 %, fonctionnement continu

Mise en fonction

1. S'assurer que l'appareil est branché sur la prise de courant.

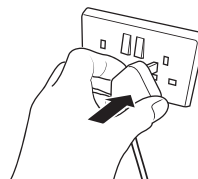

2. S'assurer que le réservoir d'eau est correctement positionné. Si, lors de la mise en marche initiale de la machine, le voyant de réservoir plein s'allume, retirer le réservoir d'eau et le remettre dans la bonne position.

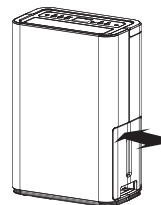
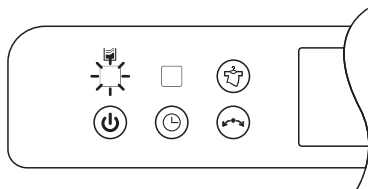

Voyant de bac plein allumé

- Lorsque le réservoir d'eau est plein, ce voyant s'allume et le déshumidificateur cesse de fonctionner. Vider l'eau du réservoir, puis remettre le réservoir d'eau dans la bonne position. La machine se remet en marche.
- Vider le réservoir d'eau à deux mains.

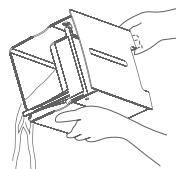

Voyant DÉGIVRAGE allumé

Lorsque la température ambiante est basse, de la glace peut s'accumuler sur la bobine. Par conséquent, l'appareil passe régulièrement (toutes les 30 min à plusieurs heures, selon les conditions de fonctionnement) du mode déshumidification au mode dégivrage. Le voyant de dégivrage reste allumé pendant toute la durée du dégivrage. Le dégivrage dure environ 7 à 10 minutes. Une fois le dégivrage terminé, l'appareil repasse automatiquement en mode déshumidification. Néanmoins, il est recommandé de ne pas utiliser l'appareil si la température est inférieure à 5 °C.

Préparation avant utilisation

Ouvrir la boîte en carton et en retirer l'appareil. Brancher l'appareil sur le secteur après avoir retiré tout l'emballage de protection. S'assurer que la tension est identique à celle figurant sur l'étiquette.

Drainage continu

Pour ne pas avoir à vider régulièrement le réservoir d'eau, cette machine peut être configurée pour un drainage continu. Suivre la procédure ci-dessous :

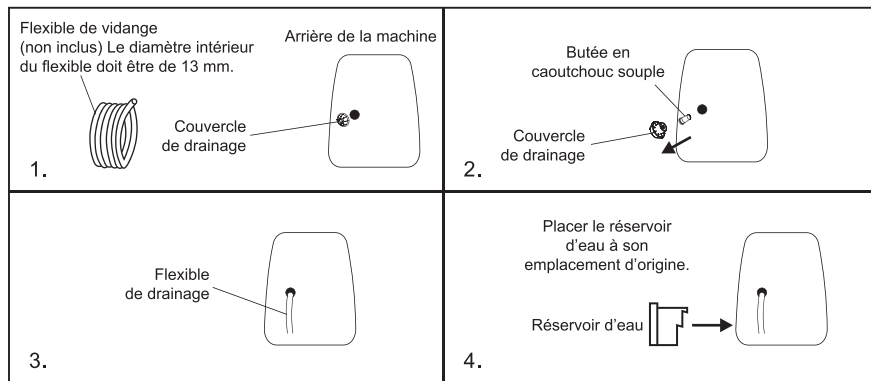

Le couvercle de drainage ne doit pas être vissé de travers afin d'éviter tout problème d'étanchéité. S'il n'est pas vissé correctement, il pourrait également être très difficile à desserrer.

Cheminement correct du flexible de drainage d'eau En drainage continu, le flexible doit être placé sous l'orifice de drainage. Éviter les surfaces irrégulières et ne pas tordre le flexible.

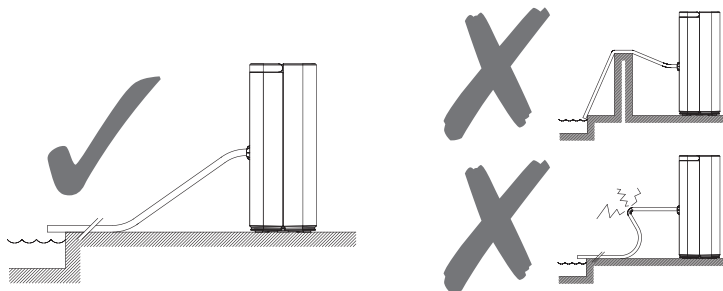



- Use Utilisation
 Użytkowanie Utilizzare

Elementy sterowania

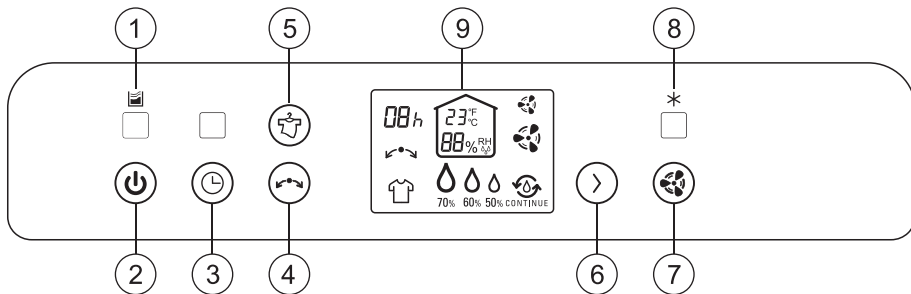

Osuszacz obsługuje się za pomocą panelu sterowania znajdującego się w jego górnej części.

1. Wskaźnik zapelnienia zbiornika na kondensat:

Wskaźnik świeci, gdy zbiornik jest pełny.

Wskaźnik zapelnienia zbiornika na kondensat świeci, gdy zbiornik jest nieprawidłowo zamocowany lub gdy nie ma go w komorze zbiornika.

2. Przycisk:

Nacisnąć ten przycisk raz, aby wyłączyć urządzenie. Nacisnąć go po raz drugi, aby przełączyć urządzenie w tryb gotowości.

Uwaga: Urządzenie jest wyposażone w funkcję 3-minutowej blokady uruchomienia, która zapobiega jego częstemu uruchamianiu i zatrzymywaniu, niekorzystnie wpływającemu na trwałość sprężarki. Wymusza ona odczekanie 3 minut przed ponownym włączeniem urządzenia.

3. Funkcja timera:

Ustawienie timera: 1–24 godz. Każde naciśnięcie przycisku timera w sytuacji gdy miga wskazanie wyświetlacza powoduje zmianę czasu o jedną godzinę („01”, „02”, „03” itp.). Aby anulować timer, wybrać dla pozycji „timer off” (timer wyłączony) ustawienie zero godzin, postępując w opisany powyżej sposób.

4. Funkcja OBRACANIE:

Naciśnięcie przycisku „” spowoduje automatyczne obracanie kratki wylotu powietrza.

5. Funkcja osuszania:

Nacisnąć przycisk „”, aby włączyć funkcję suszenia prania. Wentylator będzie pracować z maksymalną prędkością, wilgotność zostanie domyślnie ustawiona na występującą stale, a kratka wylotu powietrza będzie się automatycznie obracać.

6. Funkcja STEROWANIE WILGOTNOŚCIĄ:

Aby ustawić docelową wilgotność względną, wybrać jedną z wartości: 70%, 60%, 50% lub opcję CONTINUE, używając przycisku „”. Zaleca się ustawianie wartości 60%.

7. Funkcja PRĘDKOŚĆ:

Nacisnąć przycisk „”, aby ustawić prędkość obrotową wentylatora urządzenia.

8. Wskaźnik odmrażania:

Świecenie wskaźnika oznacza, że osuszacz działa w trybie odmrażania.

9. Wyświetlacz LCD:



Wyświetlanie ustawienia zegara automatycznego włączania/wyłączania



Wyświetlanie temperatury i wilgotności względnej w pomieszczeniu



Obracanie kratki



Niska prędkość wentylatora



Wysoka prędkość wentylatora



Wyświetlanie informacji o suszeniu prania



Docelowa wartość wilgotności względnej: 50%, 60%, 70%, Continue

Rozpoczynanie pracy

1. Upewnić się, że urządzenie jest podłączone do źródła zasilania.

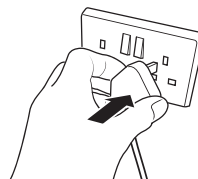

2. Upewnić się, że zbiornik na wodę znajduje się we właściwym położeniu. Jeśli po pierwszym włączeniu urządzenia zapala się wskaźnik zapelnienia zbiornika, wyciągnąć zbiornik na wodę i włożyć go z powrotem tak, aby znalazł się w odpowiednim położeniu.

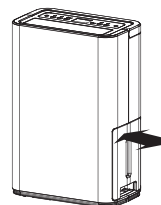
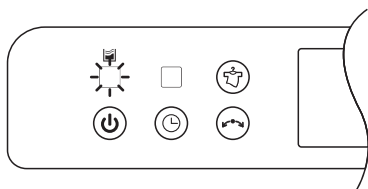

Gdy włącza się wskaźnik zapelnienia zbiornika na kondensat

- Kiedy zbiornik jest pełny, włącza się wskaźnik zapelnienia zbiornika na kondensat i osuszacz przestaje działać. Opróżnić zbiornik, a następnie włożyć go na miejsce w prawidłowy sposób. Urządzenie wznowi pracę.
- Opróżnić zbiornik na wodę dwiema rękami.

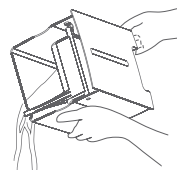

Gdy świeci wskaźnik „ODMRAŻANIE”

Gdy temperatura w pomieszczeniu jest niska, w węzownicy może gromadzić się lód. Dlatego co jakiś czas (od około 30 minut do kilku godzin w zależności od warunków w pomieszczeniu) urządzenie przestaje osuszać powietrze i rozpoczyna odmrażanie. Podczas odmrażania świeci wskaźnik tej funkcji. Czas odmrażania wynosi ok. 7–10 minut. Po zakończeniu odmrażania urządzenie automatycznie przełącza się z powrotem w tryb osuszania. Nie zaleca się jednak korzystania z urządzenia, kiedy temperatura jest niższa niż 5°C.

Czynności wstępne

Otworzyć pudełko kartonowe i wyjąć urządzenie. Po zdjęciu wszystkich elementów opakowania podłączyć urządzenie do gniazdka elektrycznego. Upewnić się, że napięcie jest takie samo jak napięcie podane na tabliczce znamionowej.

Ciągłe odprowadzanie wody

Aby uniknąć konieczności okresowego opróżniania zbiornika na wodę, urządzenie można ustawić na tryb ciągłego odprowadzania wody. Wykonać następujące czynności:

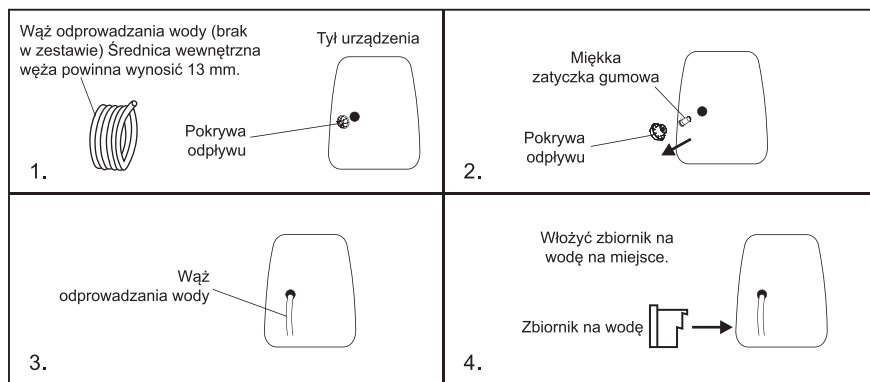

Aby uniknąć problemów ze szczelnością, przykręcić pokrywę odpływu prosto. Ponadto jej nieprawidłowe przykręcenie może spowodować duże trudności z późniejszym odkręceniem.

Prawidłowy sposób poprowadzenia węża odprowadzania wody W przypadku korzystania z trybu ciągłego odprowadzania wody poprowadzić wąż poniżej otworu wylotowego. Unikać nierównych powierzchni i nie zaginać węża.

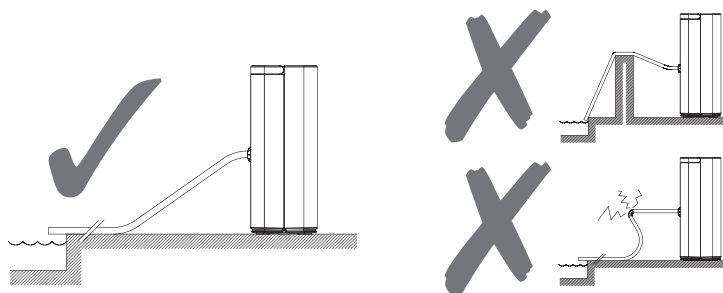



- Use Utilisation
 Użytkowanie Utilizare

Comenzile

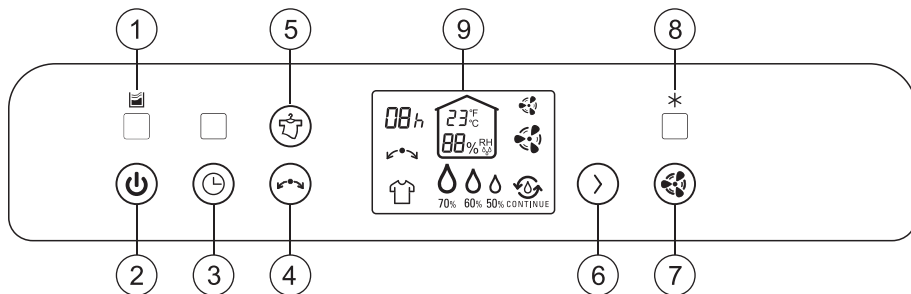

Dezumidificatorul poate fi operat prin intermediul panoului de control aflat în partea superioară a aparatului.

1. Indicator de găleată plină:

Indicatorul se aprinde atunci când găleata este plină.

Indicatorul pentru găleată se aprinde dacă găleata nu este așezată corect sau nu se află în compartimentul pentru găleată.

2. Buton de pornire:

Apăsați acest buton o dată pentru a porni aparatul. Apăsați a doua oară pentru a comuta aparatul în modul de așteptare. Notă: Compresorul acestui aparat dispune de o funcție de protecție de 3 minute, pentru a evita pornirea și oprirea frecvente. Așteptați 3 minute înainte de a reporni aparatul.

3. Funcție temporizator:

Setare temporizator 1-24 ore. De fiecare dată când butonul pentru temporizator este apăsat în timp ce afișajul funcționează intermitent, timpul va crește cu o oră, adică „01”, „02”, „03” etc. Pentru a anula temporizatorul, acționați ca mai sus, dar setați „oprire temporizator” la zero ore.

4. Funcție de OSCILARE:

Apăsați pe butonul „” pentru a face grila de evacuare a aerului să oscileze automat.

5. Funcție de uscare:

Apăsați pe butonul „” pentru a porni funcția de uscare a rufelor. Ventilatorul va funcționa la viteza maximă, umiditatea este setată implicit ca fiind continuă, iar grila de evacuare a aerului va oscila automat.

6. Funcție de CONTROL AL UMIDITĂȚII:

Pentru a seta umiditatea relativă dorită, alegeți una dintre valorile 70%, 60%, 50% sau CONTINUE, utilizând butonul „”. Se recomandă o umiditate relativă de 60%.

7. Funcție de VITEZĂ:

Apăsați pe butonul „” pentru a regla viteza ventilatorului aparatului.

8. Indicator dezghețare:

Dacă indicatorul este aprins, dezumidificatorul se află în modul de dezghețare.

9. Afișaj LCD:



Afișaj pentru setarea temporizatorului de pornire/oprire automată



Afișaj pentru temperatura și umiditatea relativă din încăpere



Oscilarea grilei



Viteză mică a ventilatorului



Viteză mare a ventilatorului



Afișaj pentru uscarea hainelor



Umiditatea relativă setată ca obiectiv: 50%, 60%, 70%, continuă

Punerea în funcțiune

1. Asigurați-vă că unitatea este conectată la priza de alimentare.

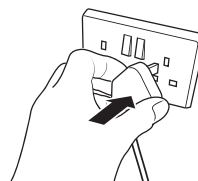

2. Asigurați-vă că rezervorul de apă este așezat în poziția corectă. Dacă, după ce ați pornit aparatul pentru prima dată, indicatorul pentru rezervor plin se aprinde, scoateți rezervorul de apă și împingeți-l din nou în poziția corectă.

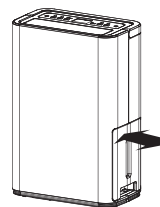
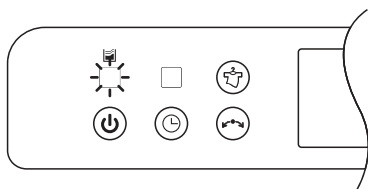

Când se aprinde indicatorul de găleată plină

- Atunci când rezervorul de apă este plin, indicatorul se va aprinde, iar dezumidificatorul se va opri din funcționare. Goliți apa din rezervor, apoi puneți rezervorul de apă în poziția corectă, iar aparatul va începe din nou să funcționeze.
- Goliți rezervorul de apă cu ambele mâini.

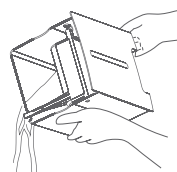

Când se aprinde indicatorul de „DEZGHEȚARE”

Atunci când temperatura din încăpere este scăzută, se poate acumula gheață pe spirală. Așadar, din când în când (între 30 de minute și câteva ore, în funcție de condițiile din încăpere), aparatul se va opri din dezumidificare și va începe dezghețarea. În timpul dezghețării, indicatorul pentru dezghețare va rămâne aprins. Timpul necesar dezghețării este de 7-10 minute. Atunci când dezghețarea este finalizată, aparatul va reveni automat la dezumidificare. Totuși, vă recomandăm să nu utilizați aparatul dacă temperatura este sub 5 °C.

Pregătire înainte de utilizare

Deschideți cutia din carton și scoateți aparatul. Conectați aparatul la priza de alimentare, după ce ați îndepărtat toate ambalajele de protecție. Asigurați-vă că tensiunea este identică cu cea înscrisă pe eticheta cu clasificarea.

Scurgere continuă

Pentru a evita necesitatea golirii periodice a rezervorului de apă, această unitate poate fi configurată pentru scurgere continuă. Urmăriți pașii de mai jos:

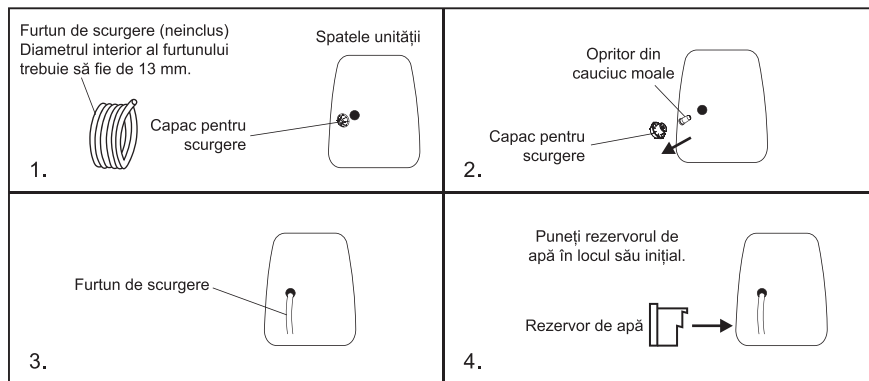

Capacul scurgerii trebuie să fie înșurubat drept, pentru a evita probleme legate de etanșeitate. Dacă nu este înșurubat corespunzător, poate fi și dificil de deșurubat.

Modul corect de a ghida furtunul flexibil de scurgere a apei. Atunci când folosiți scurgerea continuă, furtunul flexibil trebuie poziționat sub orificiul pentru scurgere. Evitați suprafețele denivelate și nu înnoțați furtunul.

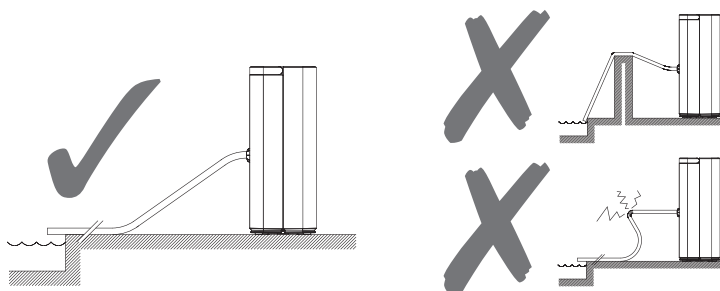



EN Care & maintenance

FR Entretien et maintenance

PL Pielęgnacja i konserwacja

RO Îngrijire și întreținere

1. Warning! Always disconnect the mains power supply before cleaning the unit.
2. When cleaning the filter located at the back of the appliance, use warm water with a mild detergent and a soft damp cloth to clean the filter following its removal. Wipe dry with a clean cloth. Do not pour water onto or into the unit.
3. When cleaning the water tank, first drain the water inside then remove any dirt and dust and wipe dry.
4. Use a soft dry cloth to clean the surface of the product. Never pour water onto or into the unit.
5. We also recommend the periodic cleaning of this appliance by lightly running a vacuum cleaner nozzle over the air ventilations to remove any dust or dirt that may have accumulated inside or on the unit.

Cleaning the air filter

The purpose of the airfilter is to filter the dust or unclean material in the air. If the filter is blocked by the dust the usage of the electricity will be greater than normal. For the best more efficient of removing moisture, please clean the filter once in two weeks.

1. Pull out the filter gently.
2. Clean the filter by vacuum cleaner or washing with clean water then dry the filter using dry cloth.
3. Place the filter back to its position.

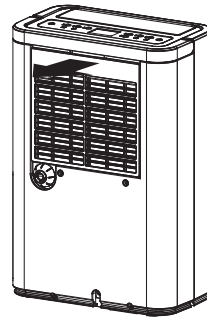
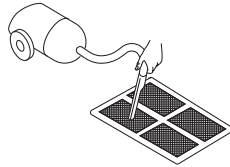

Storage

To store your appliance in the off-season we recommend using the original (or appropriately sized) box. It is important to keep it in a safe, dry location.

Plug Replacement

This appliance is supplied with a BS1363 3 pin plug fitted with a 13 Amp fuse. Should the fuse require replacement, it must be replaced with a fuse rated at 13 Amp and approved to BS1362. In the event the mains plug has to be removed/replaced for any reason, please note:

IMPORTANT: The wires in the mains lead are coloured in accordance with the following code:

Blue - Neutral

Brown - Live

Green/Yellow - Earth

As the colours of the wires in the mains lead of this appliance may not correspond with the coloured markings identifying the terminals in your plug, proceed as follows. The blue wire must be connected to the terminal marked with an N or coloured black. The brown wire must be connected to the terminal marked with an L or coloured red.

The green/yellow wire must be connected to the earthing terminal which is marked with an E or with the earth symbol.

WARNING: Never connect live or neutral wires to the earth terminal of the plug. **NOTE:** If a moulded plug is fitted and has to be removed take great care in disposing of the plug and severed cable, it must be destroyed to prevent engaging into a socket.

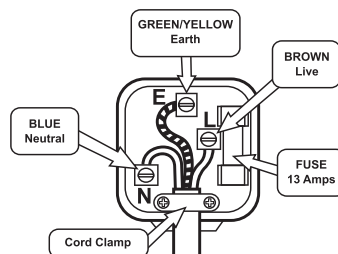

Recycling



Waste electrical products should not be disposed of with household waste. Please recycle where facilities exist. Check with your Local Authority or local store for recycling advice.

yyWxx: Manufacturing date code; year of manufacturing (20yy) and week of manufacturing (Wxx)

Technical specifications

Model	WDH-316DB
Power supply	220-240V- 50Hz
Rated power	300W
Class I	
Refrigerant	R290/85g
GWP	3
Fuse Type/Rating	1A 250V
Operating temperature	5°C ~ 32°C
CO ₂ equivalent of fluorinated greenhouse gases	0.177 MT



This product complies with conformity requirements of the applicable European Regulations or Directives.



This product complies with conformity requirements of the applicable UK Regulations.

Troubleshooting guide

Problem	Possible causes	Solution
Dehumidifier doesn't work	Electricity shutdown or low voltage	Connect the appliance to the correct supply source
	Bad plug or a wire is broken	Repair or replace*
Fan doesn't work	Motor is broken	Repair or replace*

Problem	Possible causes	Solution
Compressor doesn't work	Low voltage	Connect the appliance to the correct supply source
	Still under the 3 minutes protection	Wait until it goes back to function after 3 minutes
	Compressor is broken	Repair or replace*
Can not dehumidify or the dehumidification volume is too low	Filter is dirty	Clean filter
	Low temp, and humidity	Normal
Loud noise and vibration	Uneven floor	Place the appliance on a flat, stable, heat-resistant surface
	Motor or compressor is loose	Tighten screws
	Sound of flowing water	Normal, it is the sound when the refrigerant is flowing
Evaporator is frosted	Filter is too dirty	Clean filter
	Environment temp, is too low	Stop use temporarily
Dehumidification water overflows	Drain bucket is broken	Repair or replace*
	Micro switch is broken	Repair or replace*
Bucket full warning light is flashing and the unit is not working	The water tank is full	Pour the water and reposition the water tank correctly
	The water tank is not correctly installed	Reposition the water tank correctly
The unit shows error code "E1" on the display	Temperature sensor is damaged	Repair or replace*
The unit shows error code "E2" on the display	Tube sensor is damaged	Repair or replace*
The unit shows error code "E3" on the display	Humidity sensor is damaged	Repair or replace*
The unit shows "HI" on the display	Room humidity is higher than 90%	Normal
The unit shows "LO" on the display	Room humidity is lower than 30%	Normal

***Caution: Do not attempt to repair, disassemble or modify the appliance. There are no user-serviceable parts inside. We suggest you to contact your service agent or a professional electrician for any help.**



- (EN) Care & maintenance (FR) Entretien et maintenance
 (PL) Pielęgnacja i konserwacja (RO) Îngrijire și întreținere

1. Avertissement ! Toujours débrancher l'alimentation électrique de l'appareil avant de procéder à son nettoyage.
2. Pour nettoyer le filtre situé à l'arrière de l'appareil après l'avoir déposé, utiliser de l'eau chaude additionnée d'un détergent doux et un chiffon humide. Sécher à l'aide d'un chiffon propre. Ne pas verser d'eau sur ou dans l'appareil.
3. Pour nettoyer le réservoir d'eau, vidanger d'abord l'eau qu'il contient, éliminer la saleté et la poussière, puis l'essuyer.
4. Utiliser un chiffon doux et sec pour nettoyer la surface de l'appareil. Ne jamais verser d'eau sur ou dans l'appareil.
5. Il est également recommandé de nettoyer régulièrement l'appareil en passant un léger coup d'aspirateur sur les bouches de ventilation afin d'éliminer la poussière ou la saleté accumulée à l'intérieur ou sur l'appareil.

Nettoyage du filtre à air

Le filtre à air est chargé de filtrer la poussière ou les impuretés présentes dans l'air. Un filtre obstrué par de la poussière engendre une augmentation de la consommation d'électricité. Pour une déshumidification plus efficace, nettoyer le filtre toutes les deux semaines.

1. Retirer délicatement le filtre.
2. Nettoyer le filtre avec un aspirateur ou le laver à l'eau claire puis le sécher à l'aide d'un chiffon sec.
3. Remettre le filtre en place.

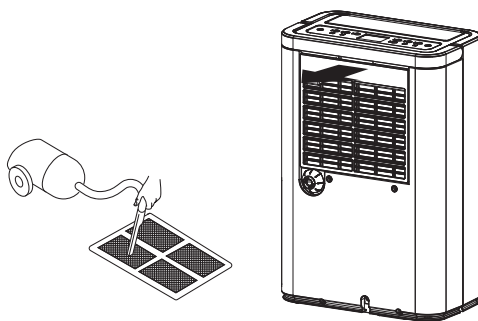

Stockage

Pour stocker l'appareil pendant la basse saison, il est recommandé d'utiliser la boîte d'origine (ou une boîte de taille appropriée). Il est important de le conserver dans un endroit sec et sûr.

Recyclage



Les produits électriques usagés ne doivent pas être mis au rebut avec les déchets ménagers. Recycler le produit si des installations sont prévues à cet effet. Se renseigner auprès des autorités locales ou du magasin pour connaître les conseils de recyclage.

aaSxx : définit la date de fabrication, l'année de fabrication (20aa) et la semaine de fabrication (Sxx)

Caractéristiques techniques

Modèle	WDH-316DB
Alimentation	220-240V- 50Hz
Puissance nominale	300W
Classe I	
Gaz réfrigérant	R290/85g
PRG	3
Type/intensité du fusible	1A 250V
Température d'utilisation	5°C ~ 32°C
Équivalent CO ₂ des gaz à effet de serre fluorés	0.177 MT



Ce produit est conforme aux exigences de conformité des règlements ou directives européennes applicables.

Guide de dépannage

Problème	Causes possibles	Solution
Le déshumidificateur ne fonctionne pas.	Panne d'électricité ou tension trop faible	Brancher l'appareil à la bonne source d'alimentation
	Prise défectueuse ou fil rompu	Réparer ou remplacer*
Le ventilateur ne fonctionne pas	Moteur cassé	Réparer ou remplacer*
Le compresseur ne fonctionne pas	Tension faible	Brancher l'appareil à la bonne source d'alimentation
	Protection de 3 minutes en cours	Attendre que l'appareil se remette en marche au bout de 3 minutes
	Compresseur cassé	Réparer ou remplacer*
Déshumidification impossible ou volume à déshumidifier trop faible	Filtre encrassé	Nettoyer le filtre
	Température basse et faible humidité	Normal
Bruit et vibrations importants	Sol irrégulier	Placer l'appareil sur une surface plane, stable et résistante à la chaleur
	Moteur ou compresseur desserré	Serrer les vis
	Bruit de ruissellement d'eau	Normal, c'est le bruit produit par le réfrigérant qui s'écoule
L'évaporateur est givré	Filtre trop encrassé	Nettoyer le filtre
	Température ambiante trop basse	Arrêter temporairement l'utilisation

Problème	Causes possibles	Solution
L'eau provenant de la déshumidification déborde	Bac de vidange cassé	Réparer ou remplacer*
	Micro contacteur cassé	Réparer ou remplacer*
Le voyant de bac plein clignote et l'appareil ne fonctionne pas	Réservoir d'eau plein	Vider l'eau et repositionner correctement le réservoir d'eau
	Réservoir d'eau mal installé	Repositionner correctement le réservoir d'eau
L'écran de l'appareil affiche le code d'erreur « E1 »	Capteur de température endommagé	Réparer ou remplacer*
L'écran de l'appareil affiche le code d'erreur « E2 »	Capteur de tube endommagé	Réparer ou remplacer*
L'écran de l'appareil affiche le code d'erreur « E3 »	Capteur d'humidité endommagé	Réparer ou remplacer*
L'écran de l'appareil affiche « HI ».	Humidité ambiante supérieure à 90 %	Normal
L'écran de l'appareil affiche « LO »	Humidité ambiante inférieure à 30 %	Normal

***Attention : ne pas essayer de réparer, démonter ou modifier l'appareil. Il ne comporte aucune pièce réparable par l'utilisateur. Il est conseillé de demander l'aide de votre prestataire de service ou d'un électricien professionnel.**

.....



EN Care & maintenance

FR Entretien et maintenance

PL Pielęgnacja i konserwacja

RO Îngrijire și întreținere

1. Ostrzeżenie! Przed przystąpieniem do czyszczenia lub konserwacji urządzenia bezwzględnie odłączyć je od zasilania elektrycznego.
2. Do czyszczenia filtra znajdującego się z tyłu urządzenia używać ciepłej wody z dodatkiem łagodnego detergentu i miękkiej, wilgotnej szmatki. Filtr należy uprzednio wymontować. Wyrzeć do sucha czystą szmatką. Nie wylewać wody na urządzenie ani nie wlewać jej do jego wnętrza.
3. Aby wyczyścić zbiornik na wodę, opróżnić go, a następnie usunąć wszelkie zanieczyszczenia i wytrzeć powierzchnię do sucha.
4. Do czyszczenia powierzchni urządzenia używać miękkiej, suchej ściereczki. Nigdy nie wylewać wody na urządzenie ani nie wlewać jej do jego wnętrza.
5. Zaleca się również okresowe czyszczenie urządzenia poprzez delikatne przesuwanie końcówki odkurzacza nad otworami wentylacyjnymi, aby usunąć kurz i brud, które mogły zgromadzić się wewnątrz i na zewnątrz urządzenia.

Czyszczenie filtra powietrza

Zadaniem filtra powietrza jest wychwytywanie kurzu i innych zanieczyszczeń znajdujących się w powietrzu. W przypadku zapchania filtra przez kurz wzrasta zużycie energii elektrycznej. Aby uzyskać najlepszą skuteczność usuwania wilgoci, należy czyścić filtr raz na dwa tygodnie.

1. Ostrożnie wyciągnąć filtr.
2. Oczyszczyć filtr odkurzaczem lub umyć go czystą wodą, a następnie osuszyć suchą szmatką.
3. Włożyć filtr na miejsce.

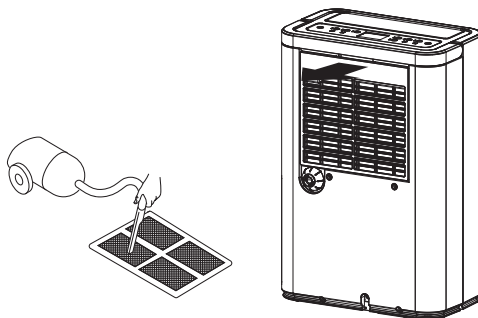

Przechowywanie

Poza sezonem najlepiej jest przechowywać urządzenie w oryginalnym pudełku (lub innym pudełku o odpowiednich wymiarach). Ważne jest, aby przechowywać je w bezpiecznym i suchym miejscu.

Recykling



Zużytych produktów elektrycznych nie należy wyrzucać z odpadami komunalnymi. Należy je przekazać do utylizacji w przeznaczonych do tego miejscach. Informacje dotyczące recyklingu można uzyskać u władz lokalnych lub w punkcie sprzedaży.

yyWxx: kod daty produkcji (rok (20yy) oraz tydzień (Wxx) produkcji)

Dane techniczne

Model	WDH-316DB
Zasilanie	220-240V- 50Hz
Moc znamionowa	300W
Klasa I	
Czynnik chłodniczy	R290/85g
GWP	3
Typ/parametry bezpiecznika	1A 250V
Temperatura robocza	5°C ~ 32°C
Ekwiwalent CO ₂ fluorowanych gazów cieplarnianych	0.177 MT



Ten produkt spełnia wymogi zgodności zawarte w odnośnych rozporządzeniach lub dyrektywach unijnych.

Rozwiązywanie problemów

Problem	Możliwe przyczyny	Rozwiązanie
Nie działa osuszacz powietrza	Wyłączenie zasilania elektrycznego lub niskie napięcie	Podłączyć urządzenie do odpowiedniego źródła zasilania
	Uszkodzenie wtyczki lub przewodu	Naprawić lub wymienić*
Nie działa wentylator	Uszkodzenie silnika	Naprawić lub wymienić*
Nie działa sprężarka	Niskie napięcie	Podłączyć urządzenie do odpowiedniego źródła zasilania
	Aktywna 3-minutowa blokada uruchomienia	Urządzenie wznowi pracę po upływie 3 minut
	Uszkodzenie sprężarki	Naprawić lub wymienić*
Nie można usunąć wilgoci lub skuteczność osuszania jest zbyt niska	Niedrożność filtra	Wyczyścić filtr
	Niska temperatura i wilgotność	To normalna sytuacja

Problem	Możliwe przyczyny	Rozwiązanie
Duży hałas i wibracje	Nierówne podłoże	Ustawić urządzenie na płaskiej, stabilnej i odpornej na oddziaływanie ciepła powierzchni
	Poluzowanie mocowań silnika lub sprężarki	Dokręcić wkręty/śruby
	Dźwięk płynącej wody	To normalne. Ten dźwięk towarzyszy przepływowi czynnika chłodniczego
Zamarza parownik	Nadmierne zanieczyszczenie filtra	Wyczyścić filtr
	Zbyt niska temperatura otoczenia	Tymczasowo przerwać użytkowanie.
Przelewa się woda pochodząca z procesu osuszania	Uszkodzenie zbiornika na kondensat	Naprawić lub wymienić*
	Uszkodzenie mikroprzełącznika	Naprawić lub wymienić*
Wskaźnik zapelnienia zbiornika na kondensat miga, a urządzenie nie działa	Pełny zbiornik na wodę	Nalać wody i ustawić zbiornik na wodę w odpowiednim położeniu
	Nieprawidłowo zamocowany zbiornik na wodę	Zamocować zbiornik na wodę we właściwy sposób
Na wyświetlaczu urządzenia pojawia się kod błędu „E1”	Uszkodzenie czujnika temperatury	Naprawić lub wymienić*
Na wyświetlaczu urządzenia pojawia się kod błędu „E2”	Uszkodzenie czujnika rurowego	Naprawić lub wymienić*
Na wyświetlaczu urządzenia pojawia się kod błędu „E3”	Uszkodzenie czujnika wilgotności	Naprawić lub wymienić*
Na wyświetlaczu urządzenia pojawia się informacja „HI”	Wilgotność w pomieszczeniu powyżej 90%	To normalna sytuacja
Na wyświetlaczu urządzenia pojawia się informacja „LO”	Wilgotność w pomieszczeniu poniżej 30%	To normalna sytuacja

*** Przestroga: Nie podejmować prób naprawienia, zdemontowania lub zmodyfikowania urządzenia. Wewnątrz nie ma żadnych części wymagających serwisowania przez użytkownika. W celu uzyskania pomocy zalecamy skontaktowanie się z pracownikiem serwisu lub profesjonalnym elektrykiem.**



- (en) Care & maintenance (fr) Entretien et maintenance
 (pl) Pielęgnacja i konserwacja (ro) Îngrijire și întreținere

1. Avertisment! Deconectați întotdeauna de la sursa de alimentare înainte de a curăța unitatea.
2. Atunci când curățați filtrul aflat în spatele aparatului, utilizați apă caldă cu un detergent delicat și o lavetă moale umedă pentru a curăța filtrul după ce l-ați scos. Ștergeți cu o lavetă curată. Nu turnați apă pe sau în unitate.
3. Atunci când curățați rezervorul de apă, goliți mai întâi apa din el, apoi eliminați murdăria și praful și uscați prin ștergere.
4. Utilizați o lavetă moale uscată pentru a curăța suprafața produsului. Nu turnați niciodată apă pe sau în unitate.
5. De asemenea, recomandăm curățarea periodică a acestui aparat prin trecerea ușoară cu duza aspiratorului peste aerisiri, pentru a îndepărta praful sau murdăria care se poate acumula în sau pe unitate.

Curățarea filtrului de aer

Scopul filtrului de aer este de a filtra praful sau impuritățile din aer. Dacă filtrul este infundat cu praf, consumul de electricitate va fi mai mare decât normal. Pentru cea mai eficientă îndepărtare a umezelii, curățați filtrul o dată la două săptămâni.

1. Scoateți cu grijă filtrul.
2. Curățați filtrul cu un aspirator sau prin spălare cu apă curată, apoi uscați filtrul folosind o lavetă uscată.
3. Puneți filtrul la loc în poziția sa.

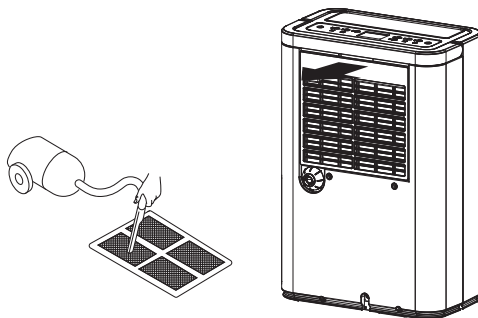

Depozitare

Pentru a depozita aparatul în perioada în care nu îl utilizați, vă recomandăm folosirea cutiei originale (sau alta de dimensiuni adecvate). Este important să îl păstrați într-un loc sigur și uscat.

Reciclare



Produsele electrice uzate nu trebuie eliminate împreună cu gunoiul menajer. Acolo unde există facilitățile necesare, vă rugăm să reciclați. Pentru sfaturi privind reciclarea, consultați autoritatea locală sau magazinul local.

aaSxx: Codul datei de fabricație; anul fabricației (20aa) și săptămâna fabricației (Sxx)

Specificații tehnice

Model	WDH-316DB
Sursă de alimentare	220-240V- 50Hz
Putere nominală	300W
Clasa I	
Agent de refrigerare	R290/85g
Potențial de încălzire globală	3
Tip/clasă siguranță	1A 250V
Temperatură de operare	5°C ~ 32°C
Echivalent CO ₂ al gazelor de seră fluorurate: 0,177 tone	0.177 MT



Acest produs respectă cerințele de conformitate ale reglementărilor sau directivelor europene aplicabile.

Ghid de depanare

Problemă	Cauze posibile	Soluție
Dezumidificatorul nu funcționează	Alimentare electrică întreruptă sau tensiune joasă	Conectați aparatul la sursa de alimentare corectă
	Ștecăr defect sau un cablu este defect	Reparați sau înlocuiți*
Ventilatorul nu funcționează	Motorul este defect	Reparați sau înlocuiți*
Compresorul nu funcționează	Tensiune joasă	Conectați aparatul la sursa de alimentare corectă
	Încă se află în perioada de protecție de 3 minute	Așteptați până când reintră în funcțiune, după 3 minute
	Compresorul este defect	Reparați sau înlocuiți*
Nu poate dezumidifica sau volumul de dezumidificare este prea redus	Filtrul este murdar	Curățați filtrul
	Temperatură joasă și umiditate	Normal
Zgomot puternic și vibrații	Suprafață denivelată	Așezați aparatul pe o suprafață plană, stabilă și rezistentă la căldură
	Motorul sau compresorul nu sunt bine fixate	Strângeți șuruburile
	Zgomot de apă curgând	Normal, este zgomotul care se aude la curgerea agentului de refrigerare

Problemă	Cauze posibile	Soluție
Evaporatorul este înghețat	Filtrul este prea murdar	Curățați filtrul
	Temperatura ambientală este prea joasă	Opriti temporar utilizarea
Apa din dezumidificare dă pe dinafară	Găleata de scurgere este defectă	Reparați sau înlocuiți*
	Micro-comutatorul este defect	Reparați sau înlocuiți*
Indicatorul de găleată plină se aprinde intermitent și unitatea nu funcționează	Rezervorul de apă este plin	Vărsați apa și re poziționați corect rezervorul de apă
	Rezervorul de apă nu este instalat corect	Reposition the water tank correctly
Unitatea arată codul de eroare „E1” pe afișaj	Senzorul de temperatură este avariata	Reparați sau înlocuiți*
Unitatea arată codul de eroare „E2” pe afișaj	Senzorul tubului este avariata	Reparați sau înlocuiți*
Unitatea arată codul de eroare „E3” pe afișaj	Senzorul de umiditate este avariata	Reparați sau înlocuiți*
Unitatea indică „HI” pe afișaj	Umiditatea din încăperea este mai mare de 90%	Normal
The unit shows "LO" on the display	Umiditatea din încăperea este mai mică de 30%	Normal

***Atenție:** Nu încercați să reparați, să dezamblați sau să modificați aparatul. În interior nu există piese care pot fi reparate de către utilizator. Vă sugerăm să contactați agentul de servicii sau un electrician profesionist pentru asistență.

Manufacturer • Fabricant • Producent:

UK Manufacturer:

Kingfisher International Products Limited,
3 Sheldon Square, London, W2 6PX,
United Kingdom

EU Manufacturer:

Kingfisher International Products B.V.
Rapenburgerstraat 175E
1011 VM Amsterdam
The Netherlands
www.kingfisher.com/products

EN

www.diy.com
www.screwfix.com
www.screwfix.ie

**To view instruction manuals online,
visit www.kingfisher.com/products**

FR

www.castorama.fr
www.bricodepot.fr

**Pour consulter les manuels d'instructions
en ligne, rendez-vous sur le site
www.kingfisher.com/products**

PL

www.castorama.pl

**Aby zapoznać się z instrukcją obsługi online,
odwiedź stronę www.kingfisher.com/products**