

EN LED T5 tube
FR Tube LED T5
PL Tuba LED T5
RO Tub cu LED T5
ES Tubo LED T5
PT Tubo LED T5

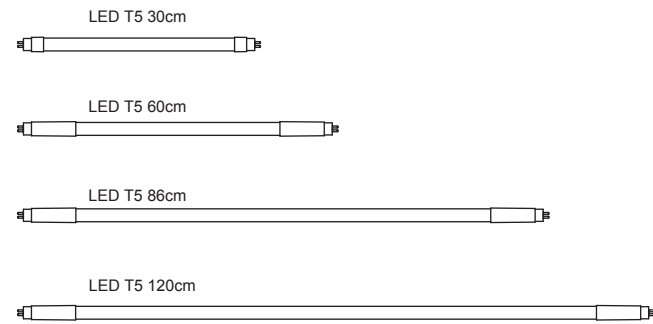

EN **IMPORTANT** - These instructions are for your safety. Please read through them thoroughly prior to handling the product and retain them for future reference.

FR **IMPORTANT** : ces instructions sont données pour votre sécurité. Merci de les lire attentivement avant de manipuler le produit et de les conserver pour référence.

PL **WAŻNE** — Niniejsza instrukcja została opracowana w celu zapewnienia bezpieczeństwa użytkownikowi. Należy ją dokładnie przeczytać przed obsługą produktu i zachować do wykorzystania w przyszłości.

RO **IMPORTANT** - Aceste instrucțiuni sunt pentru siguranța ta. Citește-le cu atenție înainte de montarea produsului și păstrează-le pentru consultare ulterioară.

ES **IMPORTANTE**: Estas instrucciones son para su propia seguridad. Léelas atentamente antes de manipular el producto y guárdelas para futuras consultas.

PT **IMPORTANTE** - Estas instruções são para sua segurança. Leia-as atentamente antes de manusear o produto e guarde-as para consultas futuras.

5063022074928 / 5063022074935 /
5063022075581 / 5063022074942 /
5063022074959 / 5063022075604 /
5063022074966 / 5063022074973 /
5063022075628 / 5063022074980 /
5063022074997 / 5063022075642 /
5063022076441 / 5063022075598 /
5063022076458 / 5063022076465 /
5063022076472 / 5063022076489 /
5063022076496 / 5063022076502 /
5063022076519

V40525_5063022074928_MAND2_2324

EN Parts FR Pièces PL Części RO Piese ES Piezas
PT Peças

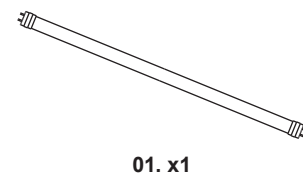

EN Not included
FR Non inclus
PL Brak w zestawie
RO Neinclus
ES No incluido
PT Não incluído
EAN: 5063022075666

EN You will need FR Vous aurez besoin de
PL Będziesz potrzebować RO Vei avea nevoie de
ES Necesitará PT Vai precisar de

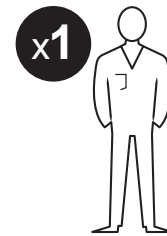

EN Safety



- **IMPORTANT** Do not use with a dimmer switch.
- **IMPORTANT**, Retain for future reference: read carefully.

Please read these instructions thoroughly before use and retain for future reference.

- The operating temperature of the lamp is -15°C to 45°C.
- No modification of the luminaire which the LED lamp is to be used with are to be made.
- This lamp may not be suitable for use in all applications where a traditional fluorescent lamp has been used. The temperature range of the lamp is more restricted. In cases of doubt regarding the suitability of the application the manufacturer of this lamp should be consulted.
- This lamp is designed for general lighting service (excluding for example explosive atmospheres).

Technical Data

Supply voltage:	220-240 V~, 50 Hz			
Bulb Type:	Do not stare at the operating light source. Replaceable light source by an end-user.			
	EAN:	CCT	Product	Rated Wattage
	5063022074928	4000K	LED T5 30cm	4.5W
	5063022075581			
	5063022076441			
	5063022074935			
	5063022075598			
	5063022076458	3000K	LED T5 30cm	4.5W
	5063022074942			
	5063022075604			
	5063022076465			
	5063022074959			
	5063022076472	4000K	LED T5 60cm	8.5W
	5063022074966			
	5063022075628			
	5063022076489			
	5063022074973			
	5063022074973	3000K	LED T5 86cm	10W
	5063022074966			
	5063022075628			
5063022076489				
5063022074973				
5063022076496	4000K	LED T5 120cm	16W	
5063022074980				
5063022075642				
5063022076502				
5063022074997				
5063022076519	3000K	LED T5 120cm	16W	

	This product complies with conformity requirements of the applicable European Regulations or Directives.
	This product complies with conformity requirements of the applicable UK Regulations.
	This symbol is known as the 'Crossed-out Wheelie Bin Symbol'. When this symbol is marked on a product or battery, it means that it should not be disposed of with your general household waste. Some chemicals contained within electrical/electronic products or batteries can be harmful to health and the environment. Only dispose of electrical/ electronic/battery items in separate collection schemes, which cater for the recovery and recycling of materials contained within. Your co-operation is vital to ensure the success of these schemes and for the protection of the environment.
	Lamp suitable for 50 Hz or 60 Hz operation.
	This lamp is not suitable to be used in emergency luminaires designed for double-capped fluorescent lamp(s).
	The lamp must be used in dry conditions or in a luminaire that provides protection. Dimming not allowed.
	LED replacement starter
	Lamp is not dimmable.
	AC Input

Guarantee

We take special care to select high quality materials and use manufacturing techniques that allow us to create products incorporating design and durability. This product has a manufacturer's guarantee of 5 years against manufacturing defects, from the date of purchase (if bought in store) or date of delivery (if bought online), at no additional cost for normal (non-professional or commercial) household use.

To make a claim under this guarantee, you must present your proof of purchase (such as a sales receipt, purchase invoice or other evidence admissible under applicable law), please keep your proof of purchase in a safe place. For this guarantee to apply, the product you purchased must be new, it will not apply to second hand or display products. Unless stated otherwise by applicable law, any replacement product issued under this guarantee will only be guaranteed until expiry of the original period guarantee period.

This guarantee covers product failures and malfunctions provided the product was used for the purpose for which it is intended and subject to installation, cleaning, care and maintenance in accordance with the information contained in these terms and conditions, in the user manual and standard practice, provided that standard practice does not conflict with the user manual.

This guarantee does not cover defects and damage caused by normal wear and tear or damage that could be the result of improper use, faulty installation or assembly, neglect, accident, misuse, or modification of the product. Unless stated otherwise by applicable law, this guarantee will not cover, in any case, ancillary costs (shipping, movement, costs of uninstalling and reinstalling, labour etc), or direct and indirect damage.

If the product is defective, we will replace or refund, within a reasonable time.

Rights under this guarantee are enforceable in the country in which you purchased this product. Guarantee related queries should be addressed to the store you purchased this product from.

The guarantee is in addition to and does not affect your statutory rights.

FR Sécurité



- **IMPORTANT** Ne pas utiliser avec un variateur d'intensité lumineuse.
- **IMPORTANT** - A lire soigneusement et a conserver pour consultation ultérieure.

Veillez lire soigneusement ce manuel avant de l'utiliser et conservez-le pour référence ultérieurement.

- La température de fonctionnement du tube T8 LED est de -15°C à 45°C.

- Aucune modification n'est à apporter au luminaire avec lequel la lampe à LED est à utiliser. Cette lampe peut ne pas être adaptée à une utilisation dans toutes les applications qui fonctionnent avec une lampe à fluorescence classique. La plage de températures de cette lampe est plus limitée. En cas de doute concernant le caractère approprié de l'application, il convient de consulter le fabricant de cette lampe.
- Cette lampe est conçue pour l'éclairage général (à l'exclusion par exemple des atmosphères explosives).

Caractéristiques

Tension d'alimentation :	220-240 V~, 50 Hz			
Type d'ampoule :	Ne pas fixer la source lumineuse en fonctionnement. Source d'éclairage remplaçable par l'utilisateur final.			
	EAN:	CCT	Produit	Puissance nominale :
	5063022074928	4000K	LED T5 30cm	4.5W
	5063022075581			
	5063022076441			
	5063022074935			
	5063022075598			
	5063022076458	3000K	LED T5 30cm	4.5W
	5063022074942			
	5063022075604			
	5063022076465			
	5063022074959			
	5063022076472	4000K	LED T5 60cm	8.5W
	5063022074966			
	5063022075628			
	5063022076489			
5063022074973				
5063022076496	3000K	LED T5 86cm	10W	
5063022076496				
5063022074980				
5063022075642				
5063022076502				
5063022074997	4000K	LED T5 120cm	16W	
5063022076519				
	Ce produit est conforme aux exigences de conformité des règlements ou directives européennes applicables.			
	Ce symbole est connu sous le nom de « poubelle barrée ». Lorsque ce symbole est présent sur un produit ou une pile, vous ne devez pas jeter ces produits avec vos déchets ménagers. Certaines substances chimiques contenues dans les produits électriques/électroniques ou les piles peuvent nuire à la santé et à l'environnement. Déposer les articles électriques ou électroniques, ainsi que les piles, uniquement dans des systèmes de collecte séparés, qui permettent de récupérer et de recycler les matériaux contenus à l'intérieur. Votre coopération est essentielle pour assurer le succès de ces programmes et pour la protection de l'environnement.			
	Lampe convenant pour un fonctionnement à 50 Hz ou 60 Hz.			
	Cette lampe n'est pas adaptée pour être utilisée dans des luminaires de secours conçus pour une ou plusieurs lampes à fluorescence à deux culots.			
	Les lampes doivent être utilisées dans des conditions sèches ou dans un luminaire assurant une protection.			
	Starter de remplacement pour LED.			
	Ne pas utiliser avec un variateur d'intensité lumineuse.			
	AC Entrée			

Garantie

Nous veillons tout particulièrement à sélectionner des matériaux de haute qualité et à utiliser des techniques de fabrication qui nous permettent de créer des produits à la fois design et durables. Ce produit bénéficie d'une garantie fabricant de 5 ans couvrant les défauts de fabrication à compter de la date d'achat (en cas d'achat en magasin) ou de la date de livraison (en cas d'achat sur Internet), sans coût supplémentaire pour une utilisation domestique normale (non commerciale ni professionnelle).

Pour déposer une réclamation au titre de cette garantie, vous devez présenter votre preuve d’achat (ticket de caisse, facture d’achat ou toute autre preuve recevable en vertu de la loi en vigueur). Conservez votre preuve d’achat dans un endroit sûr. Pour que cette garantie soit applicable, le produit que vous avez acheté doit être neuf. La garantie ne s’applique pas aux produits d’occasion ou aux modèles d’exposition. Sauf indication contraire prévue par la loi en vigueur, tout produit de remplacement fourni au titre de la présente garantie ne sera garanti que jusqu’à expiration de la période de garantie initiale.

Cette garantie couvre les défaillances et dysfonctionnements du produit, sous réserve que le produit ait été utilisé conformément à l’usage pour lequel il a été conçu, qu’il ait été installé, nettoyé et entretenu conformément aux informations contenues dans les présentes conditions générales ainsi que dans le manuel d’utilisation, et conformément à la pratique, sous réserve que celles-ci n’aillent pas à l’encontre du manuel d’utilisation.

Cette garantie ne couvre pas les défauts et dommages causés par l’usure normale ni les dommages pouvant résulter d’une utilisation non conforme, d’une installation ou d’un assemblage défectueux, ou d’une négligence, d’un accident, d’une mauvaise utilisation ou d’une modification du produit. Sauf indication contraire prévue par la loi en vigueur, cette garantie ne couvre en aucun cas les coûts accessoires (expédition, transport, frais de désinstallation et réinstallation, main d’œuvre, etc.), ni les dommages directs et indirects.

Si le produit est défectueux, nous nous engageons, dans un délai raisonnable, à le remplacer ou le rembourser.

Cette garantie est valable dans le pays où vous avez acheté ce produit. Toute demande au titre de la garantie doit être adressée au magasin où vous avez acheté ce produit.

Cette garantie s’ajoute à vos droits au titre de la loi, sans les affecter.

Si vous avez acheté ce produit en France, en plus de cette garantie commerciale, le vendeur reste tenu de respecter la garantie légale de conformité prévue par les articles L217-4 à L217-14 du Code de la consommation et aux articles qui concernent les vices cachés de la chose vendue dans les conditions prévues aux articles 1641 à 1648 et 2232 du Code civil. Le distributeur auprès duquel vous avez acheté ce produit répond de tout défaut de conformité ou vice caché du produit, conformément aux présentes dispositions.

En vertu de l’article L217-16 du Code de la consommation, lorsque l’acheteur demande au vendeur, pendant la durée de la garantie commerciale qui lui a été consentie lors de l’acquisition ou de la réparation d’un bien meuble, une remise en état couverte par la garantie, toute période d’immobilisation d’au moins sept jours vient s’ajouter à la durée de la garantie qui reste à courir. Cette période court à compter de la demande d’intervention de l’acheteur ou de la mise à disposition pour réparation du bien en cause, si cette mise à disposition est postérieure à la demande d’intervention. Garantie légale de conformité (extrait du Code de la consommation) : Article L217-4 du Code de la consommation - Le vendeur doit livrer un bien conforme au contrat et répond des défauts de conformité existant lors de la livraison. Il répond également des défauts de conformité résultant de l’emballage, des instructions de montage ou de l’installation lorsque celle-ci a été mise à sa charge par le contrat ou a été réalisée sous sa responsabilité. Article L217-5 du Code de la consommation - Le bien est conforme au contrat : 1. S’il est adapté à l’objectif généralement prévu pour des biens similaires et, le cas échéant : s’il correspond à la description donnée par le vendeur et possède les qualités présentées par le vendeur à l’acheteur sous forme d’échantillon ou de modèle ; s’il présente des qualités que l’acheteur peut légitimement attendre au regard des déclarations publiques faites par le vendeur, par le fabricant ou par son représentant, notamment dans la publicité ou l’étiquetage ; 2. Ou s’il présente les caractéristiques définies d’un commun accord par les parties ou est propre à tout usage spécial recherché par l’acheteur, porté à la connaissance du vendeur et que ce dernier a accepté. Article L217-12 du Code de la consommation - Toute réclamation suite à un défaut de conformité est limitée à deux ans à compter de la livraison du bien. Garantie légale sur les vices cachés (extrait du Code de la consommation) : Article 1641 du Code civil - Le vendeur est tenu de la garantie en cas de défauts cachés de la chose vendue qui la rendent impropre à l’usage auquel on la destine, ou qui diminuent tellement cet usage que l’acheteur ne l’aurait pas acquise, ou n’en aurait donné qu’un moindre prix, s’il les avait connus. Article 1648 du Code civil (alinéa 1) - Toute réclamation résultant de vices cachés doit être faite par l’acheteur dans un délai de deux ans à compter de la découverte du vice.

PL Bezpieczeństwo



- UWAGA!** Nie używać ze ściemniaczami.
- WAŻNE** - Należy dokładnie przeczytać niniejsze informacje i zachować.







Przed użytkowaniem prosze dokładnie przeczytać niniejsza instrukcje i zachować ją na przyszłość.

- Temperatura pracy lampy T8 LED wynosi -15°C do 45°C.
- Nie jest wymagana modyfikacja oprawy do używania z lampą LED
- Lampa ta może nie być odpowiednia do wszystkich zastosowań, w których używana jest tradycyjjna lampa fluorescencyjna.Zakres temperatur tej lampy ma więcej ograniczeń.Jeśli masz pytania dotyczące przydatności urządzenia, skontaktuj się z producentem lampy.
- Lampa ta jest zaprojektowana do ogólnego użytku oświetleniowego (z wyłączeniem, na przykład, stref zagrożenia wybuchem).

Dane techniczne

Napięcie znamionowe:	220-240 V~, 50 Hz			
Rodzaj żarówki:	Nie należy patrzeć na świecące się źródło światła.			
	Możliwa wymiana źródła światła przez użytkownika końcowego.			
	EAN:	CCT	Produkt	Nominalna moc:
	5063022074928	4000K	LED T5 30cm	4.5W
	5063022075581			
	5063022076441			
	5063022074935			
	5063022075598	3000K	LED T5 60cm	8.5W
	5063022076458			
	5063022074942			
	5063022075604	4000K	LED T5 60cm	8.5W
	5063022076465			
	5063022074959			
5063022076472				

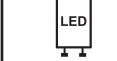
Rodzaj żarówki:	EAN:	CCT	Produkt	Nominalna moc:
	5063022074966	4000K	LED T5 86cm	10W
	5063022075628			
	5063022076489			
	5063022074973	3000K	LED T5 120cm	16W
	5063022076496			
	5063022074980	4000K	LED T5 120cm	16W
	5063022075642			
	5063022076502			
	5063022074997			
5063022076519	3000K			

	Zgodność z odpowiednimi wymaganiami dyrektywy WE.
	Na produkcie może się znajdować symbol przekreślonego pojemnika na odpady. Jeśli ten symbol jest umieszczony na produkcie lub baterii, oznacza to, że nie należy ich wyrzucać wraz ze zwykłymi odpadami komunalnymi. Niektóre chemikalia znajdujące się w produktach elektrycznych/elektronicznych lub bateriach/akumulatorach mogą być szkodliwe dla zdrowia i środowiska. Sprzęt nie poddany recyklingowi stanowi potencjalne zagrożenie dla środowiska i zdrowia ludzi. Zużyty sprzęt elektryczny i elektroniczny zawiera substancje nieobojętne dla środowiska naturalnego. Elementy elektryczne/elektroniczne/baterie należy utylizować wyłącznie w osobnych punktach zbiórki, które zapewniają możliwość odzysku i recyklingu materiałów w nich zawartych. Współpraca użytkownika ma zasadnicze znaczenie dla prawidłowego funkcjonowania tych systemów zbiórki i ochrony środowiska.
	Lampa jest odpowiednia do stosowania w oprawach z zasilaczem magnetycznym.
	Lampa ta nie może być stosowana w oświetleniach awaryjnych przeznaczonych do dwutrzonkowych spiralnych lamp fluorescencyjnych.
	Lampa powinna być używana w suchych warunkach lub w oprawie zapewniającej ochronę.
	LED w obudowie startera.
	Lampa nie jest ściemnialna.
	AC Wprowadzić

Gwarancja

Przykładamy szczególną wagę do tego, aby wybierać materiały wysokiej jakości i stosować techniki produkcyjne, które umożliwiają tworzenie wytrzymałych, a zarazem atrakcyjnych produktów. Ten produkt ma gwarancję producenta na 5 lat, która obejmuje wady produkcyjne, począwszy od daty zakupu (zakup w sklepie) lub dostawy (zakup przez Internet) bez dodatkowych kosztów w przypadku normalnego (nieprofesjonalnego lub niekomercyjnego) użytku domowego.

Aby dokonać zgłoszenia reklamacyjnego, należy przedstawić dowód zakupu (np. paragon, fakturę lub inny dowód na mocy obowiązujących przepisów prawa). Dowód zakupu należy przechowywać w bezpiecznym miejscu. Gwarancja obejmuje produkty nowe; nie obejmuje produktów używanych lub z ekspozycji. Produkt zamienny objęty niniejszą gwarancją będzie nią objęty aż do wygaśnięcia okresu obowiązywania gwarancji oryginalnego produktu, chyba że określono inaczej w obowiązujących przepisach prawa.

Niniejsza gwarancja obejmuje wady i uszkodzenia produktu, pod warunkiem że produkt był używany zgodnie z przeznaczeniem oraz zamontowany, czyszczony i konserwowany zgodnie z informacjami zawartymi powyżej oraz w instrukcji obsługi, a także ze standardowymi praktykami (jeśli te praktyki nie są sprzeczne z instrukcją użytkownika).

Niniejsza gwarancja nie obejmuje wad ani uszkodzeń wynikających z normalnego zużycia lub uszkodzeń będących skutkiem niewłaściwego używania, montażu lub złożenia, a także zaniedbania, wypadku i modyfikacji produktu. Gwarancja nie obejmuje w żadnym wypadku dodatkowych kosztów (transportu, przenoszenia, montażu i demontażu, robocizny itd.) ani strat bezpośrednich lub pośrednich, chyba że określono inaczej w obowiązujących przepisach prawa.

W razie stwierdzenia uszkodzenia produktu zobowiązujemy się w rozsądnym czasie go wymienić lub zwrócić koszty jego zakupu.

Prawa wynikające z tej gwarancji obowiązują w kraju, w którym zakupiono produkt. Zapytania dotyczące gwarancji powinno się kierować do sklepu, w którym zakupiono produkt.

Niniejsza gwarancja jest dokumentem dodatkowym, który nie ma wpływu na ustawowe prawa konsumenta.

Jeśli produkt zakupiono w Polsce, niniejsza gwarancja nie wyklucza, nie ogranicza ani nie zawiesza uprawnień wynikających z przepisów prawa dotyczących gwarancji na wady zakupionego towaru.

RO Siguranța



- ATENȚIE!** Nu utilizați cu variator de tensiune.
- IMPORTANT** - Păstrați aceste informații pentru referințe viitoare: citiți cu atenție.







Citi i cu aten ie aceste instruc iuni înainte de a utiliza i pastra i-le pentru referin e ulterioare.

- Temperatura de lucru a LED-ului T8 este de -15°C până la 45°C.
- Nu se va efectua nicio modificare a corpului de iluminat pe care trebuie să fie utilizat lampa cu LED.
- Această lampă poate să nu fie potrivită pentru utilizare în orice aplicație în care a fost folosită o lampă fluorescență tradițională. Domeniul de temperatură al acestei lămpi este mai restricționat. În caz de îndoială cu privire la folosirea adecvata a lămpii LED, trebuie consultat producătorul acestei lămpi.
- Această lampă este proiectată pentru iluminat general (excluzând, de exemplu mediul exploziv).

Date tehnice

Tensiunea de alimentare:	220-240 V~, 50 Hz			
Tip bec:	Nu priviți spre sursa de iluminat.			
	Sursa de lumină se poate înlocui de utilizatorul final.			
	EAN:	CCT	Proodus	Putere nominală:
	5063022074928	4000K	LED T5 30cm	4.5W
	5063022075581			
	5063022076441			
	5063022074935	3000K	LED T5 30cm	4.5W
	5063022075598			
	5063022076458			

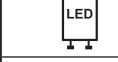
Tip bec:	EAN:	CCT	Proodus	Putere nominală:
	5063022074942	4000K	LED T5 60cm	8.5W
	5063022075604			
	5063022076465			
	5063022074959	3000K	LED T5 86cm	10W
	5063022076472			
	5063022074966	4000K	LED T5 120cm	16W
	5063022075628			
	5063022076489			
	5063022074973	3000K	LED T5 120cm	16W
	5063022076496			
	5063022074980	4000K	LED T5 120cm	16W
	5063022075642			
5063022076502				
5063022074997	3000K	LED T5 120cm	16W	
5063022076519				

	Conform cu toate cerințele directivelor europene relevante.
	Acest simbol este cunoscut drept „simbolul tomleronului cu roți, tăiat cu un X”. Atunci când acest simbol este inclus pe un produs sau pe o baterie, înseamnă că nu trebuie eliminat(ă) împreună cu gunoiul menajer general. Unele substanțe chimice conținute de produsele electrice/electronice sau de baterii pot fi dăunătoare pentru sănătate și mediu. Elimină articolele electrice/electronice sau bateriile uzate numai prin programele centrelor de colectare separate, care se ocupă de recuperarea și reciclarea materialelor din componența lor. Colaborarea ta este vitală pentru a asigura succesul acestor programe și pentru protecția mediului.
	Lampa este potrivită pentru utilizarea în corpurile de iluminat cu balasturi magnetice.
	Această lampă nu este destinată a fi utilizată în iluminatoarele de urgență concepute pentru una sau mai multe lămpi fluorescente cu socluri la ambele capete
	Lampa trebuie utilizată în mediu uscat sau într-un corp de iluminat care asigură protecție.
	LED-ului în suportul starterului.
	Luminozitatea lămpii nu e reglabilă.
	AC Introduceti

Garanție

Avem o grijă deosebită să selectăm materiale de înaltă calitate și să utilizăm tehnici de fabricare care ne permit să creăm produse care încorporează designul și durabilitatea. Acest produs beneficiază de garanție din partea producătorului de 5 ani pentru defectele de fabricație, de la data achiziției (dacă este cumpărat din magazin) sau de la data livrării (dacă este cumpărat online), fără niciun cost suplimentar pentru uz casnic normal (nu profesional sau comercial).

Pentru a efectua o solicitare în temeiul acestei garanții, trebuie să prezentați dovada achiziției (cum ar fi, chitanța de vânzare/bonul fiscal, factura de achiziție sau alte dovezi admisibile conform legii aplicabile); vă rugăm să păstrați dovada achiziției într-un loc sigur. Pentru ca această garanție să se aplice, produsul achiziționat trebuie să fie nou, garanția neaplicându-se pentru produse la mâna a doua sau produse de prezentare. Cu excepția cazului în care legislația aplicabilă prevede altfel, orice produs înlocuitor livrat în baza prezentei garanții va beneficia de garanție doar până la expirarea perioadei inițiale de garanție.

Prezenta garanție acoperă defecțiunile produsului și erorile de funcționare, cu condiția ca produsul să fi fost utilizat în scopul prevăzut și să fi fost instalat, curățat, îngrijit și întreținut în conformitate cu informațiile conținute în termenii și condițiile prezente, manualul de utilizare și practicile standard, cu condiția ca practicile standard să nu fie în contradicție cu manualul de utilizare.

Această garanție nu acoperă defectele și deteriorările provocate de uzura normală sau daunele care pot fi rezultatul utilizării necorespunzătoare, instalării sau asamblării defectuoase, neglijenței, accidentelor, utilizării greșite sau modificărilor aduse produsului. Cu excepția cazului în care legislația aplicabilă prevede altfel, prezenta garanție nu va acoperi, în niciun caz, costurile suplimentare (de expediere, deplasare, dezinstalare și reinstalare, manoperă etc.) sau daunele directe și indirecte.

Dacă produsul este defect, îl vom înlocui sau îți vom rambursa banii, într-un interval de timp rezonabil.

Drepturile acoperite de această garanție sunt aplicabile în țara în care ați achiziționat produsul. Întrebările legate de garanție trebuie adresate magazinului de la care ați achiziționat produsul.

Garanția este suplimentară drepturilor dvs. legale și nu le afectează.

Dacă achiziționați acest produs din Turcia sau România, veți primi o garanție.

ES Seguridad



- **ATENCIÓN!** No utilizar con regulador de intensidad.
- **IMPORTANTE** - Guarde esta información para futuras consultas: lea atentamente.

Lea este manual detenidamente antes de usarlo y consérvelo para futuras consultas.

- La temperatura de funcionamiento del LED T8 es de -15°C - 45°C.
- El conjunto completo de dispositivos de iluminación utilizados juntos con las luces LED no se modifican.
- Esta luminaria no es adecuada para todas las aplicaciones que han utilizado luces fluorescentes convencionales. El rango de temperatura de esta luminaria tiene más restricciones. Si tiene preguntas sobre la idoneidad de la aplicación, consulte al fabricante de la lámpara.
- Esta luminaria está diseñada para servicios de iluminación general (sin incluir atmósferas explosivas).

Datos técnicos

Tensión de alimentación:	220-240 V~, 50 Hz			
Tipo de bombilla:	No debe mirar fijamente la fuente de luz en funcionamiento. Fuente de luz reemplazable por un usuario final.			
	EAN:	CCT	Producto	Potencia nominal
	5063022074928	4000K	LED T5 30cm	4.5W
	5063022075581			
	5063022076441			
	5063022074935	3000K	LED T5 30cm	4.5W
	5063022075598			
	5063022076458	4000K	LED T5 60cm	8.5W
	5063022074942			
	5063022075604			
5063022076465				
5063022074959	3000K	LED T5 60cm	8.5W	
5063022076472				

Tipo de bombilla:	EAN:	CCT	Producto	Potencia nominal
	5063022074966	4000K	LED T5 86cm	10W
	5063022075628			
	5063022076489			
	5063022074973	3000K	LED T5 86cm	10W
	5063022076496			
	5063022074980	4000K	LED T5 120cm	16W
	5063022075642			
	5063022076502			
	5063022074997	3000K	LED T5 120cm	16W
5063022076519				
	Este producto cumple los requisitos de conformidad de los reglamentos o las directivas europeas aplicables.			

	Este símbolo se conoce como el "símbolo del contenedor tachado". Si se muestra este símbolo en un producto o en una batería, significa que no se debe desechar con la basura doméstica general. Algunos productos químicos de los productos eléctricos/electrónicos o de las pilas pueden ser perjudiciales para la salud y el medio ambiente. Deseche los artículos eléctricos o electrónicos y las pilas únicamente en los puntos de recogida especializados en la recuperación y reciclaje de los materiales que contienen. Su cooperación es vital para garantizar el éxito de estos sistemas y la protección del medio ambiente.
	Esta luminaria es adecuada para el conjunto completo de dispositivos de iluminación con una reactancia magnética.
	Esta lámpara no es adecuada para el uso en luminarias de emergencia diseñadas para una o varias lámparas fluorescentes de casquillo doble.
	Esta luminaria debe usarse en condiciones secas o en el conjunto completo de dispositivos de iluminación que proporcionen protección.
	LED en el asiento
	ATENCIÓN! No utilizar con regulador de intensidad.
	AC Entrar

Garantía

Nos ocupamos especialmente en seleccionar materiales de alta calidad y usar técnicas de fabricación que nos permitan crear productos que aporten diseño y durabilidad. Este producto tiene una garantía del fabricante de 5 años frente a defectos de fabricación, a partir de la fecha de adquisición (si se adquiere en una tienda) o de entrega (si se adquiere por Internet), sin coste adicional para uso normal doméstico (ni profesional ni comercial).

Para presentar una reclamación en el marco de esta garantía, deberá presentar el comprobante de compra (como un recibo, factura de compra u otras pruebas admisibles en virtud de la ley aplicable); conserve su comprobante de compra en un lugar seguro. Para poder acogerse a esta garantía, el producto adquirido deberá ser nuevo; la garantía no se aplicará a productos de segunda mano o productos de exposición. A menos que la legislación vigente indique lo contrario, todo producto de sustitución entregado conforme a esta garantía estará cubierto solo hasta la fecha de vencimiento de la garantía original.

La presente garantía cubre los fallos y anomalías del producto siempre y cuando este se haya utilizado para los fines para los que está destinado y que su instalación, limpieza, cuidado y mantenimiento se hayan efectuado de conformidad tanto con la información descrita en estos términos y condiciones y en el manual del usuario, como con la práctica habitual, siempre y cuando esta no entre en conflicto con el contenido del manual de usuario.

Esta garantía no cubre defectos ni daños causados por el desgaste normal, ni daños que pudiesen ser resultado de usos indebidos, instalaciones o montajes deficientes, negligencia, accidente, uso indebido o modificación del producto. A menos que se indique lo contrario en la ley aplicable, esta garantía no cubre, bajo ningún concepto, los gastos accesorios (transporte, movimiento, costes de desinstalación y reinstalación, mano de obra, etc.) ni los daños directos o indirectos.

Si el producto presenta algún defecto, procederemos a sustituirlo o a reembolsarle su importe dentro de un plazo razonable.

Los derechos en virtud de esta garantía tendrán vigencia en el país donde haya adquirido el producto. Las consultas relacionadas con la garantía deberán dirigirse a la tienda en la que adquirió el producto. La garantía es complementaria y no afecta a sus derechos legales.

PT Segurança



- **CUIDADO!** Não utilize com variador de intensidade.
- **IMPORTANTE** - Guardar para consultar em el futuro: leer detenidamente.

Antes de utilizar a presente instrução, leia com atenção e guarde para referência futura.

- A temperatura de trabalho de T8 LED varia entre os -15°C - 45°C.
- O dispositivo de iluminação completo usado com as lâmpada de LED não permite de modificar.
- A presente luminária não aplicável para toda a aplicação que usa lâmpada fluorescente tradicional. Há mais limite no âmbito da temperatura de luminária. Caso tenha a dúvida sobre idoneidade do aplicativo, consulte o Fabricante de luminária.
- A concepção da luminária é apenas aplicável para a iluminação geral (excluso: como no ambiente com gás explosivo).

Dados técnicos

Voltagem de alimentação:	220-240 V~, 50 Hz			
Tipo de lâmpada:	Não olhe diretamente para a fonte de iluminação. Fonte de luz substituível por um utilizador final.			
	EAN:	CCT	Produto	Potência efetiva
	5063022074928	4000K	LED T5 30cm	4.5W
	5063022075581			
	5063022076441			
	5063022074935	3000K	LED T5 30cm	4.5W
	5063022075598			
	5063022076458	4000K	LED T5 60cm	8.5W
	5063022074942			
	5063022075604			
	5063022076465			
	5063022074959	3000K	LED T5 60cm	8.5W
	5063022076472			
	5063022074966	4000K	LED T5 86cm	10W
	5063022075628			
	5063022076489			
	5063022074973	3000K	LED T5 86cm	10W
	5063022076496			
	5063022074980	4000K	LED T5 120cm	16W
	5063022075642			
5063022076502				
5063022074997	3000K	LED T5 120cm	16W	
5063022076519				
	Este produto está em conformidade com os requisitos das diretivas e regulamentos europeus aplicáveis.			
	Este símbolo é conhecido como o "símbolo do caixote do lixo com uma cruz por cima". Quando este símbolo está marcado num produto ou pilha, significa que não devem ser eliminados juntamente com os resíduos domésticos comuns. Alguns produtos químicos contidos em produtos elétricos/electrónicos ou pilhas podem ser prejudiciais para a saúde e para o ambiente. Elimine itens elétricos/electrónicos/pilhas apenas em sistemas de recolha seletiva direcionados para a recuperação e reciclagem dos materiais no seu interior. A sua cooperação é essencial para garantir o sucesso destes sistemas e para a proteção do ambiente.			
	A luminária é adequada para um dispositivo de iluminação completo com um balastro magnético.			
	Esta lâmpada não está adaptada para ser utilizada em dispositivos de iluminação de emergência criados para uma ou várias lâmpadas fluorescentes de dois casquilhos.			
	A luminária deve ser usada em condições secas ou em dispositivo de iluminação completo que fornece a proteção.			

	LED e coloque na base
	CUIDADO! Não utilize com variador de intensidade.
	AC Inserir

Garantia

Empenhamo-nos especialmente na seleção cuidada de materiais de elevada qualidade e utilizamos técnicas de fabrico que nos permitem criar produtos que incorporam design e durabilidade. Este produto tem uma garantia do fabricante de 5 anos contra defeitos de fabrico, a partir da data de compra (se comprado na loja) ou data de entrega (se comprado online), sem custo adicional para uso doméstico normal (não profissional ou comercial).

Para apresentar uma reclamação ao abrigo desta garantia, é necessário apresentar a prova de compra (tal como um recibo, uma fatura de compra ou outra prova admissível em conformidade com a lei em vigor). Mantenha o comprovativo de compra num lugar seguro. Para esta garantia se aplicar, o produto comprado tem de ser novo; não se aplica a produtos em segunda mão ou a produtos de exibição. Salvo disposição em contrário na lei em vigor, a garantia de qualquer produto de substituição expira no final do período da garantia do produto original.

Esta garantia cobre defeitos e falhas de produto, desde que o produto tenha sido utilizado para o fim a que se destina e tenha sido sujeito à instalação, limpeza, manutenção e a cuidados de acordo com as informações contidas nestes termos e condições, no manual do utilizador e na prática padrão, desde que a mesma não contrarie o manual de utilizador.

Esta garantia não cobre defeitos e danos causados pelo desgaste normal, nem danos que possam resultar de utilização indevida, instalação ou montagem incorreta, negligência, acidentes, utilizações indevidas ou modificações do produto. Salvo disposição em contrário na lei em vigor, esta garantia não abrange, em caso algum, custos auxiliares (expedição, deslocação, custos de desinstalação e reinstalação, mão-de-obra, etc) ou danos diretos e indiretos.

Se o produto apresentar algum defeito, iremos, dentro de um prazo razoável, proceder à substituição ou ao reembolso.

Os direitos no âmbito desta garantia têm força executiva no país onde adquiriu este produto. As questões relativas à garantia devem ser esclarecidas na loja onde adquiriu o produto. A garantia complementa e não afeta os seus direitos legais.

Se adquiriu este produto em Portugal - o distribuidor é responsável por quaisquer defeitos de conformidade do produto de acordo com os termos da lei relativa a garantias (Decreto-Lei N.º 67/2003), aditada pelo Decreto-Lei N.º 84/2008.

	BATTEN	COMPATIBILITY
EN	Fluo batten with starter	Compatible, see section A
	LED batten without starter	Compatible, see section B
	Electronic ballast	Non compatible
	RÉGLETTE	COMPATIBILITÉ
FR	Réglette fluorescente avec starter	Compatible, voir section A
	Réglette LED sans starter	Compatible, voir section B
	Ballast électronique	Non compatible
	LISTWA	ZGODNOŚĆ
PL	Listwa fluorescencyjna ze starterem	Zgodna, patrz część A
	Listwa oświetleniowa LED bez startera	Zgodna, patrz część B
	Statecznik elektroniczny	Niezgodny
	CORP DE ILUMINAT CU TUB	COMPATIBILITATE
RO	Corp de iluminat cu tub fluorescent cu starter	Compatibil, consultați secțiunea A
	Corp de iluminat cu tub led fără starter	Compatibil, consultați secțiunea B
	Balast electronic	Incompatibil
	LISTÓN	COMPATIBILIDAD
ES	Listón fluorescente con cebador	Compatible, consulte la sección A
	Listón LED sin cebador	Compatible, consulte la sección B
	Balasto electrónico	No compatible
	RÉGUA	COMPATIBILIDADE
PT	Régua fluorescente com arrancador	Compatível, ver secção A
	Régua LED sem arrancador	Compatível, ver secção B
	Balastro eletrónico	Não compatível

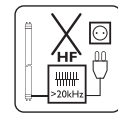
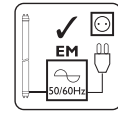

1B

01. x1

EN Installation in LED batten only. No starter needed.
FR Installation dans des réglettes LED uniquement. Aucun starter nécessaire.
PL Instalacja wyłącznie w listwach oświetleniowych LED. Nie ma potrzeby używania startera.

RO Montare doar în corpuri de iluminat cu tub led. Nu este necesar starter.
ES Instalación solo en listones LED. No se necesita cebador.
PT Instalação apenas em réguas LED. Não é necessário arrancador.

EN IMPORTANT: LED tube must be installed with the arrow close to mains supply connection (AC input).
 If installation way is not correct, tube would be damaged.

FR IMPORTANT : Le tube LED doit être installé avec la partie fléchée placée du côté de la connexion à l'alimentation secteur (entrée CA).
 Si l'installation n'est pas correcte, le tube peut être endommagé.

PL WAŻNE: Światłówkę LED należy zainstalować w taki sposób, by strzałka znajdowała się blisko miejsca podłączenia zasilania sieciowego (wejścia AC).
 W przypadku nieprawidłowej instalacji może dojść do uszkodzenia świetlówki.

RO IMPORTANT: Tubul led trebuie montat cu săgeata aproape de conexiunea la alimentare electrică (intrare c.a.).
 Dacă direcția de montare nu este corectă, tubul se va deteriora.

ES IMPORTANTE: El tubo LED se debe instalar con la flecha cerca de la conexión de la red eléctrica (entrada de CA).
 Si la instalación no se realiza correctamente, el tubo sufrirá daños.

PT IMPORTANTE: O tubo LED deve ser instalado com a seta junto à ligação da fonte de alimentação (entrada CA).
 Se a forma de instalação não for correta, o tubo ficará danificado.

220-240V, ~50Hz



2A

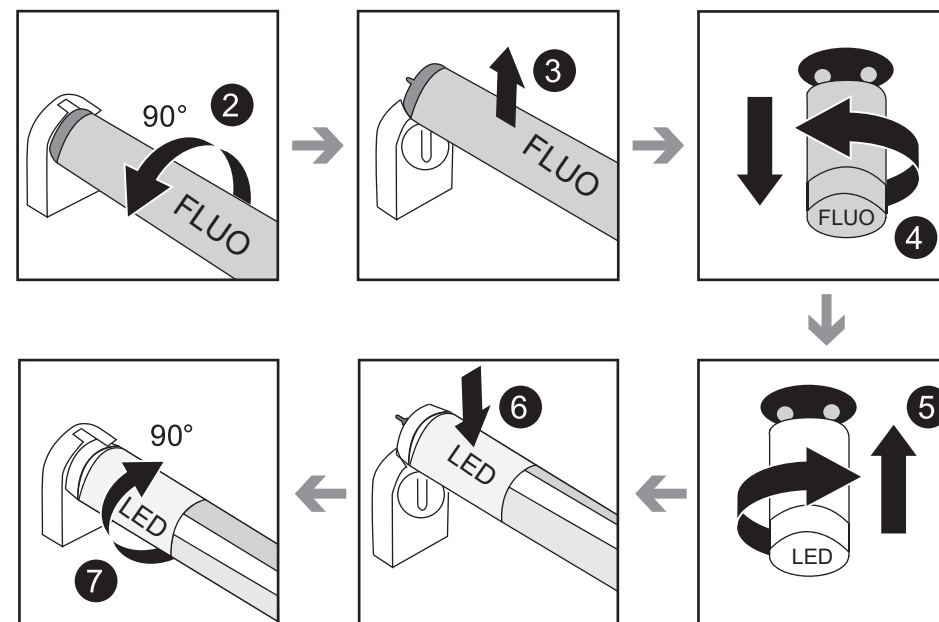
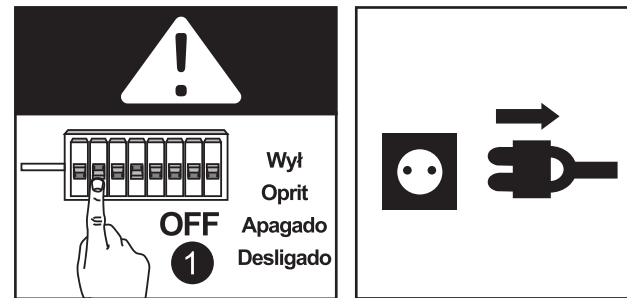

2B

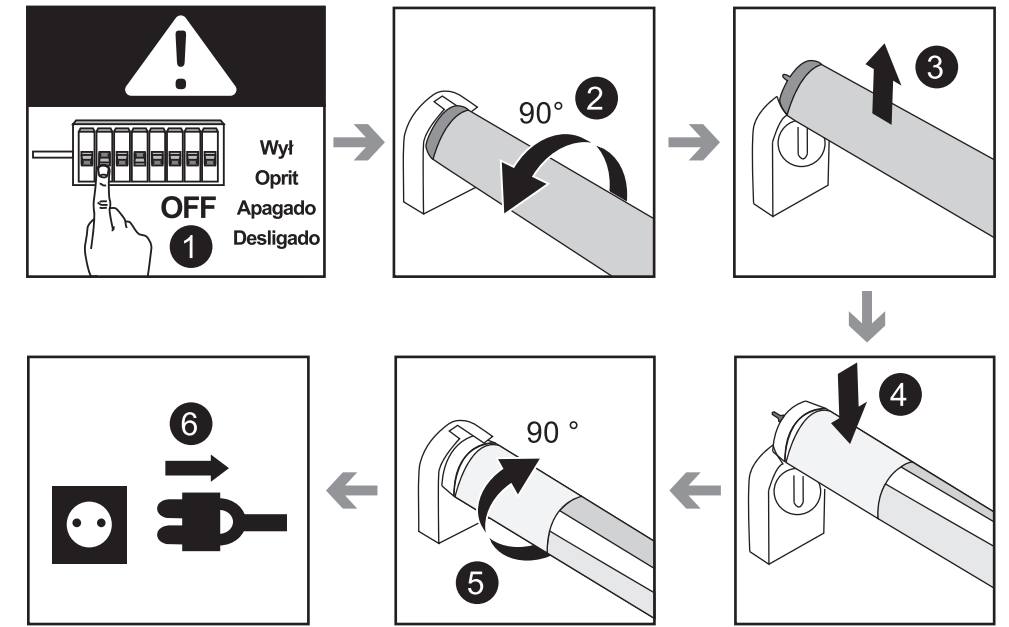

03

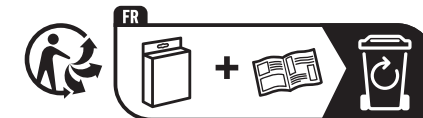
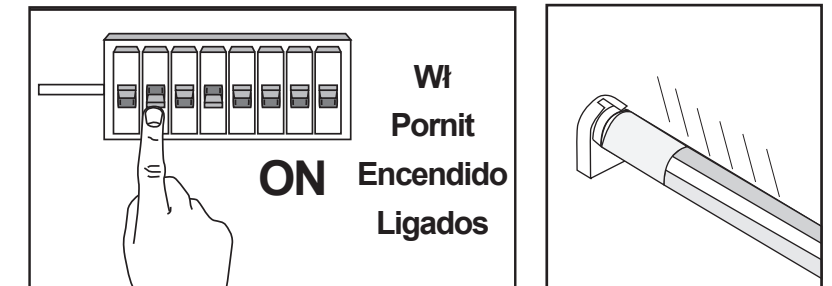

1A

01. x1

EN Installation in fluo batten only.
FR Installation dans des réglettes fluorescentes uniquement.
PL Instalacja wyłącznie w listwach fluorescencyjnych.
RO Montare doar în corpuri de iluminat cu tub fluorescent.
ES Instalación solo en listones fluorescentes.
PT Instalação apenas em réguas fluorescentes.

EN Wiring diagram FR Schéma de câblage PL Schemat połączeń RO Schemă electrică
ES Diagrama de cableado PT Diagrama da cablagem

EN Only compatible with ferromagnetic batten used with LED starter and LED replaceable patterns. Not compatible with batten operating with electronic ballasts.

FR Compatible uniquement avec les réglettes ferromagnétiques utilisées avec starter LED et motifs LED remplaçables. Non compatible avec les réglettes fonctionnant avec des ballasts électroniques.

PL Kompatybilność tylko z listwami ferromagnetycznymi ze starterami LED i wymiennymi szablami LED. Brak kompatybilności z listwami współpracującymi ze statecznikami elektronicznymi.

RO Compatibil numai cu corpuri feromagnetice utilizate cu starter cu LED și modele cu LED înlocuibile. Nu este compatibil cu corpuri ce funcționează cu balasturi electronice.

ES Compatible únicamente con los listones ferromagnéticos utilizados con el cebador LED y los listones reemplazables LED. No compatible con los listones que funcionan con balastos electrónicos.

PT Apenas compatível com réguas ferromagnéticas utilizadas com arrancador LED e padrões substituíveis LED. Não compatível com réguas que funcionem com balastos eletrónicos.

EN Not included
 FR Non inclus
 PL Brak w zestawie
 RO Neinclus
 ES No incluido
 PT Não incluído

EAN: 5063022075666

Manufacturer • Fabricant • Producent • Producător • Fabricante

UK Manufacturer:
 Kingfisher International Products Limited,
 1 Paddington Square, London, W2 1GG,
 United Kingdom

EU Manufacturer:
 Kingfisher International Products B.V.
 Rapenburgerstraat 175E,
 1011 VM Amsterdam
 The Netherlands

EN www.diy.com / www.screwfix.com /
 www.screwfix.ie

**To view instruction manuals online,
 visit www.kingfisher.com/products**
 Made in China

FR www.castorama.fr / www.bricodepot.fr /
 www.screwfix.fr

**Pour consulter les manuels d'instructions
 en ligne, rendez-vous sur le site
 www.kingfisher.com/products**
 Fabriqué en RPC

PL www.castorama.pl
**Aby zapoznać się z instrukcją obsługi
 online, odwiedź stronę
 www.kingfisher.com/products**
 Wyprodukowano w ChRL

RO www.bricodepot.ro
**Pentru a consulta manualele de
 instrucțiuni online,
 vizitați www.kingfisher.com/products**
 Fabricat în China

ES www.bricodepot.es
**Para consultar los manuales de
 instrucciones en línea,
 visite www.kingfisher.com/product**
 Fabricado en China

PT www.bricodepot.pt
**Para consultar manuais de instruções
 online,
 visite www.kingfisher.com/products**
 Fabricado na China