

EN Christmas tree
FR Sapin de Noël
PL Choinka
RO Brad de Crăciun
TR Noel ağacı

EN IMPORTANT - These instructions are for your safety. Please read through them thoroughly prior to handling the product and retain them for future reference.

FR IMPORTANT : Ces instructions sont données pour votre sécurité. Merci de les lire attentivement avant de manipuler le produit et de les conserver pour référence.

PL WAŻNE — Niniejsza instrukcja została opracowana w celu zapewnienia bezpieczeństwa użytkownikowi. Należy ją dokładnie przeczytać przed obsługą produktu i zachować do wykorzystania w przyszłości.

RO IMPORTANT - Aceste instrucțiuni sunt pentru siguranța ta. Citește-le cu atenție înainte de montarea produsului și păstrează-le pentru consultare ulterioară.

TR ÖNEMLİ - Bu talimatlar sizin güvenliğiniz içindir. Ürün üzerinde çalışmaya başlamadan önce lütfen bu talimatları dikkatlice okuyun ve ileride başvurmak üzere saklayın.

V10325_5063022634412_MAND2_2324

5063022634412
5063022679390



01. x1



02. x3

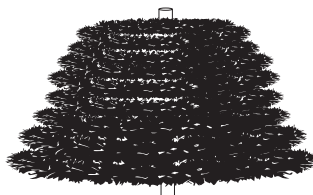

03. x1



04. x1



05. x1

EN Contents FR Table des matières PL Spis treści RO Cuprins TR İçindekiler

EN	FR	PL	RO	TR
Safety	3 Sécurité	4 Bezpieczeństwo	5 Siguranță	6 Güvenlik
Assembly	9 Dépannage	9 Rozwiązywanie problemów	9 Depanare	9 Sorun giderme
Troubleshooting	10 Montage	10 Montaż	11 Asamblare	11 Montaj
Functions & Settings	13 Fonctions et réglages	13 Funkcje i ustawienia	13 Funcții și setări	13 İşlevler ve Ayarlar
Care & maintenance	14 Entretien et maintenance	14 Czyszczenie i konserwacja	14 Îngrijire și întreținere	14 Bakım ve muhafaza



EN

Before you start

- When you are ready to start, make sure that you have plenty of space and a clean dry area for assembly. Always try to assemble the product as close as possible to the intended location.
- Remove all plastic bags and dispose of safely.
- Remove the product from the packing, take care not to damage or twist the wires.
- Ensure that the cables are fully unwound before use.
- Check the set before use for loose or damaged wiring and that all the bulbs are secured. If you are in doubt do not use the set.

Siting instructions

- This tree is intended for indoor use only.
- Always position your tree, cables and extension leads so that they will not be a hazard to the elderly, children and pets.
- Do not position the Christmas tree or decorations near gas or electric heaters, fireplaces, candles or other sources of heat.
- Place the tree on a flat surface to ensure its stability.
- Do not position this product where it may become covered by other items (e.g. curtains, nets or bedding).
- Locate your tree on a level surface that will not be damaged by the tree or decorations that could detach.
- This product is not designed for permanent or long term use. Always switch off the light chain overnight or if unattended. Do not overload power sockets of extension leads.
- This product is for decoration use only. Not to be used by children as a toy. Keep out of reach of small children.
- This product is suitable for positioning on surfaces which have normal flammability (e.g. wood, plasterboard, masonry). However this does not include highly flammable surfaces (e.g. polystyrene, textiles).
- Do not overload with heavy decorations.
- The transformer must be located indoors.
- This product has a decorative coating, there may be some residual drop when setting up the product, which may require you to vacuum after set up.

- Non-replaceable control gear.
- The light source of this luminaire is not replaceable; when the light source reaches its end of life the whole luminaire shall be replaced.

Technical Data

	This product complies with conformity requirements of the applicable European Regulations or Directives.
	This product complies with conformity requirements of the applicable UK Regulations.
Energy efficiency class:	This product contains a light source of energy efficiency class <F>.
	Class II product - Double Insulated - No earth required.
	Class III product - designed to be supplied from a SELV (Separated or Safety Extra-Low Voltage) power source.
	For indoor use only.
	This symbol is known as the 'Crossed-out Wheelie Bin Symbol'. When this symbol is marked on a product or battery, it means that it should not be disposed of with your general household waste. Some chemicals contained within electrical/electronic products or batteries can be harmful to health and the environment. Only dispose of electrical/ electronic/ battery items in separate collection schemes, which cater for the recovery and recycling of materials contained within. Your co-operation is vital to ensure the success of these schemes and for the protection of the environment.
	Do not use with a dimmer switch.
xxWyy:	xx-year; yy-week of the year

FR

Avant de commencer





- Avant de commencer, veiller à disposer d'espace suffisant ainsi que d'une surface sèche et propre pour l'assemblage. Toujours essayer d'assembler ce produit au plus près de l'emplacement prévu.
- Retirer tous les emballages plastiques et les mettre au rebut de manière appropriée.
- Sortir le produit de son emballage en veillant à ne pas endommager ou tordre les câbles.
- S'assurer que les câbles sont bien déroulés avant d'utiliser le produit.
- Vérifier que le câblage n'est pas endommagé ou desserré et que toutes les ampoules sont bien fixées avant toute utilisation. En cas de doute, ne pas utiliser le produit.



Instructions relatives à l'emplacement

- Cet arbre est prévu pour être utilisé à l'intérieur uniquement.
- Toujours placer l'arbre, les câbles et les rallonges de manière à ce qu'ils ne soient pas dangereux pour les personnes âgées, les enfants et les animaux domestiques.
- Ne pas placer l'arbre ou les décorations de Noël près des radiateurs au gaz ou électriques, des cheminées, des bougies ou d'autres sources de chaleur.
- Placer l'arbre sur une surface plane afin d'en garantir la stabilité.
- NE PAS placer ce produit à un endroit où il peut être couvert par d'autres éléments, par exemple des rideaux, des moustiquaires ou des articles de literie.
- Placer votre arbre sur une surface plane ne pouvant pas être endommagée par l'arbre ou les décorations susceptibles de se détacher.
- Ce produit n'est pas conçu pour une utilisation permanente ou de longue durée. Toujours éteindre la guirlande la nuit ou lorsqu'elle est sans surveillance. Ne pas surcharger les prises électriques des rallonges.
- Ce produit est destiné à des fins de décoration uniquement. Ceci n'est pas un jouet pour enfant. Garder hors de la portée des jeunes enfants.
- Ne pas placer près des radiateurs au gaz ou électriques, des cheminées, des bougies ou d'autres sources de chaleur.

- Ce produit convient à des surfaces présentant une inflammabilité normale, par exemple : du bois, des plaques de plâtre, de la maçonnerie. Cependant, cela ne comprend pas les surfaces hautement inflammables (par exemple, le polystyrène, le textile).
- Ne pas surcharger avec des décorations lourdes.
- Le transformateur doit être conservé à l'intérieur.
- Ce produit présente un revêtement décoratif. Lors de l'installation du produit, des résidus peuvent tomber. Il sera peut-être nécessaire de passer l'aspirateur après l'installation.
- Boîtier de commande non remplaçable.
- La source lumineuse de ce luminaire n'est pas remplaçable; lorsque la source lumineuse atteint sa fin de sa vie, le luminaire entier doit être remplacé.

Données techniques

	Ce produit est conforme aux exigences de conformité des règlements ou directives européennes applicables.
Classe d'efficacité énergétique:	Ce produit comporte une source d'éclairage dont la classe d'efficacité énergétique est <F>.
	Produit de classe II - Double isolation - Le branchement au câble de terre n'est pas nécessaire.
	Produit de classe III - Le luminaire fonctionne en très basse tension de sécurité (TBTS).
	Pour utilisation à l'intérieur uniquement.

	<p>Ce symbole est connu sous le nom de « poubelle barrée ».</p> <p>Lorsque ce symbole est présent sur un produit ou une pile, vous ne devez pas jeter ces produits avec vos déchets ménagers.</p> <p>Certaines substances chimiques contenues dans les produits électriques/électroniques ou les piles peuvent nuire à la santé et à l'environnement.</p> <p>Déposer les articles électriques ou électroniques, ainsi que les piles, uniquement dans des systèmes de collecte séparés, qui permettent de récupérer et de recycler les matériaux contenus à l'intérieur. Votre coopération est essentielle pour assurer le succès de ces programmes et pour la protection de l'environnement.</p>
	<p>Ne pas utiliser avec un variateur d'intensité lumineuse.</p>
<p>xxWyy:</p>	<p>xx-année ; yy-semaine de l'année</p>

Instrukcje dotyczące miejsca stosowania







- Drzewko jest przeznaczone wyłącznie do użytku wewnątrz pomieszczeń.
- Należy zawsze umieścić drzewko oraz kable i przedłużacze w taki sposób, aby nie stanowiły one zagrożenia dla osób starszych, dzieci oraz zwierząt.
- Nie należy umieszczać drzewka i ozdób świątecznych blisko grzejników gazowych, elektrycznych, a także kominków, świeczek lub innych źródeł ciepła.
- Ustawić drzewko na płaskiej powierzchni w celu zapewnienia stabilności.
- NIE stawiać produktu w miejscu, w którym może on zostać przykryty innymi przedmiotami, np. zasłonami, siatkami lub pościelą.
- Postawić drzewko na płaskiej i równej powierzchni, odpornej na ewentualne uszkodzenia, np. upadające ozdoby.
- Produkt nie jest przeznaczony do ciągłego lub długotrwałego użytku. Nigdy nie pozostawiać włączonych lampek dekoracyjnych na noc lub bez nadzoru. Nie przeciążać gniazd i przedłużaczy.
- Produkt służy wyłącznie do dekoracji i nie może być wykorzystywany przez dzieci jako zabawka. Przechowywać w miejscu niedostępnym dla małych dzieci.
- Nie umieszczać w pobliżu grzejników gazowych, elektrycznych, a także kominków, świeczek lub innych źródeł ciepła.
- Ten produkt można umieszczać na powierzchniach o normalnej palności, np. na drewnie, kamieniu lub płytach kartonowogipsowych. Nie obejmuje to jednak powierzchni wysoce łatwopalnych (np. polistyrenu, tekstyliów).
- Nie przeciążać ciężkimi ozdobami.
- Transformator musi znajdować się wewnątrz budynku.
- Produkt jest pokryty materiałem dekoracyjnym, który może obsypywać się podczas montażu i wymagać przez to użycia odkurzacza do po zakończeniu montażu.
- Niewymienne urządzenie sterownicze.
- Źródło światła z oprawy nie jest wymienne. Jeśli źródło światła przestanie działać, cała oprawa powinna być zastąpiona nową.

PL

Przed rozpoczęciem użytkowania

- Przed rozpoczęciem pracy upewnić się, że miejsce montażu jest czyste, suche i wystarczająco duże. Produkt należy zawsze montować jak najbliżej miejsca, w którym później zostanie ustawiony.
- Usunąć wszystkie plastikowe torby i zutylizować je w bezpieczny sposób.
- Wyjąć produkt z opakowania, zachowując ostrożność, aby nie uszkodzić ani nie poskręcać przewodów.
- Upewnić się, że kable są całkowicie rozwinięte przed użyciem.
- Przed użyciem sprawdzić zestaw pod kątem luźnych lub uszkodzonych przewodów i czy wszystkie żarówki są zabezpieczone. W razie wątpliwości nie należy używać zestawu.

Dane techniczne

	Ten produkt spełnia wymogi zgodności zawarte w odpowiednich rozporządzeniach lub dyrektywach unijnych.
Klasa efektywności energetycznej:	Źródło światła zastosowane w tym produkcie ma klasę efektywności energetycznej <F>.
	Klasa II
	Klasa III
	Tylko do użytku domowego, wewnątrz pomieszczeń.
	Na produkcie może się znajdować symbol przekreślonego pojemnika na odpady. Jeśli ten symbol jest umieszczony na produkcie lub baterii, oznacza to, że nie należy ich wyrzucać wraz ze zwykłymi odpadami komunalnymi. Niektóre chemikalia znajdujące się w produktach elektrycznych/elektronicznych lub bateriach/akumulatorach mogą być szkodliwe dla zdrowia i środowiska. Sprzęt nie poddany recyklingowi stanowi potencjalne zagrożenie dla środowiska i zdrowia ludzi. Zużyty sprzęt elektryczny i elektroniczny zawiera substancje niebezpieczne dla środowiska naturalnego. Elementy elektryczne/elektroniczne/baterie należy utylizować wyłącznie w osobnych punktach zbiórki, które zapewniają możliwość odzysku i recyklingu materiałów w nich zawartych. Współpraca użytkownika ma zasadnicze znaczenie dla prawidłowego funkcjonowania tych systemów zbiórki i ochrony środowiska.
	UWAGA! Nie używać ze ściemniaczami.
xxWyy:	xx-rok; yy-tydzień roku

RO Înainte de a începe







- Când sunteți gata să începeți, asigurați-vă că aveți suficient spațiu și o zonă uscată și curată pentru asamblare. Încercați să asamblați produsul cât mai aproape de locul utilizării.
- Îndepărtați pungile de plastic și eliminați-le în siguranță.
- Scoateți produsul din ambalaj, având grijă să nu deteriorați sau să răsuțiți firele.
- Asigurați-vă că, înainte de utilizare, cablurile sunt complet derulate.
- Verificați setul înainte de utilizare pentru a vă asigura că firele nu sunt desprinse sau deteriorate și că toate becurile sunt bine fixate. Dacă aveți îndoieli nu utilizați setul.

Instrucțiuni de amplasare

- Acest produs este conceput numai pentru utilizare în interior.
- Amplasați întotdeauna pomii, cablurile și prelungitoarele astfel încât acestea să nu reprezinte un pericol pentru bătrâni, copii sau animale de companie.
- Nu amplasați pomul de Crăciun sau decorațiunile lângă radiatoare pe gaz sau electrice, șeminee, lumânări sau alte surse de căldură.
- Amplasați pomul pe o suprafață plană pentru a-i asigura stabilitatea.
- NU amplasați produsul într-un loc în care ar putea fi acoperit de alte articole, de ex. draperii, plase sau cearșafuri.
- Amplasați pomul pe o suprafață plană, care nu va fi deteriorată de acesta sau de decorațiuni care s-ar putea desprinde.
- Acest produs nu este proiectat pentru utilizare permanentă sau de lungă durată. Oprțiți întotdeauna ghirlanda de lumini pe timpul nopții sau dacă produsul nu este supravegheat. Nu încălcați excesiv prizele și prelungitoarele.
- Acest produs este destinat exclusiv pentru decorațiuni. A nu se utiliza ca jucărie pentru copii. A nu se lăsa la îndemâna copiilor.
- Nu amplasați produsul lângă radiatoare pe gaz sau electrice, șeminee, lumânări sau alte surse de căldură.
- Acest produs este adecvat pentru amplasare pe suprafețe cu inflamabilitate normală, de ex. lemn, plastic, zidărie. Totuși, nu sunt incluse suprafețe ușor inflamabile (de ex. polistiren, textile).
- Nu încălcați excesiv cu decorațiuni grele.
- Transformatorul trebuie amplasat în interior.

- Acest produs are un strat de acoperire decorativ, în timpul asamblării produsului pot cădea reziduuri, astfel că după instalare ar putea fi nevoie să aspirați.
- Sistemul de control nu se poate înlocui.
- Sursa de iluminat inclusă în acest corp de iluminat nu se poate înlocui; la sfârșitul vieții sursei de iluminat trebuie să înlocuiți întregul corp de iluminat.

Date tehnice

	Acest produs respectă cerințele de conformitate ale reglementărilor sau directivelor europene aplicabile.
Clasă de eficiență energetică:	Acest produs conține o sursă de lumină de eficiență energetică <F>.
	Produs clasa II -Dublu izolat - Împământarea nu este necesară.
	Produs clasa III - Proiectat pentru a fi instalat utilizând prize speciale SELV (Separated or Safety Extra-Low Voltage).
	Doar pentru utilizarea în interiorul clădirilor.
	Acest simbol este cunoscut drept „simbolul toberonului cu roți, tăiat cu un X”. Atunci când acest simbol este inclus pe un produs sau pe o baterie, înseamnă că nu trebuie eliminat(ă) împreună cu gunoiul menajer general. Unele substanțe chimice conținute de produsele electrice/electronice sau de baterii pot fi dăunătoare pentru sănătate și mediu. Elimină articolele electrice/electronice sau bateriile uzate numai prin programele centrelor de colectare separate, care se ocupă de recuperarea și reciclarea materialelor din componența lor. Colaborarea ta este vitală pentru a asigura succesul acestor programe și pentru protecția mediului.
	ATENȚIE! Nu utilizați cu variator de tensiune.
xxWyy:	xx-anul; yy-săptămână din an

TR Başlamadan önce





- Başlamaya hazır olduğunuzda bol miktarda yeriniz olduğundan ve montaj için kuru bir alanın bulunduğundan emin olun. Her zaman ürünü amaçlanan konuma olabildiğince yakın monte etmeye çalışın.
- Plastik poşetleri çıkarın ve güvenli bir şekilde imha edin.
- Ürünü ambalajından çıkarın ve kablolarda hasar veya bükülme meydana gelmemesine dikkat edin.
- Kabloların kullanım öncesinde tamamen çözülmüş olduğundan emin olun.
- Kabloların gevşek veya hasarlı olup olmadığından ve tüm ampullerin sabitlenip sabitlenmediğinden emin olmak için seti kontrol edin. Herhangi bir şüphenez varsa seti kullanmayın.



Yerleştirme Talimatları

- Bu ağaç yalnızca iç mekanda kullanıma uygundur.
- Ağacınızı, kabloları ve uzatma kablolarını yaşlılara, çocuklara ve evcil hayvanlara tehlike oluşturmayacak şekilde konumlandırın.
- Yılbaşı ağacını veya süslemeleri gaz veya elektrikli ısıtıcılarının, şöminelerin, mumların veya diğer ısı kaynaklarının yakınına yerleştirmeyin.
- Ağacı, sağlığını sağlamak için düz bir yüzeye yerleştirin.
- Bu ürünü, ör. perde, tül veya çarşaf gibi diğer eşyaların üstünü kapatılabileceği bir yere YERLEŞTİRMEYİN.
- Ağacınızı, ağaç veya ayrılabilir süslemeler tarafından zarar görmeyecek şekilde düz bir yüzeye yerleştirin.
- Bu ürün, kalıcı veya uzun süreli kullanım için tasarlanmamıştır. Gece yatmadan önce veya kullanılmadığı durumlarda her zaman ışık dizisini kapatın. Prizlere veya uzatma kablolarına aşırı yüklemeyin.
- Bu ürün yalnızca dekorasyon amaçlıdır. Çocuklar için oyuncak olarak kullanılamaz. Küçük çocukların ulaşamayacağı yerde saklayın.
- Gazın, elektrikli ısıtıcılarının, şöminelerin, mumların veya diğer ısı kaynaklarının yakınına yerleştirmeyin.

- Bu ürün, örneğin ahşap, alçıpan, taş duvar gibi normal tutuşabilirliğe sahip yüzeylere yerleştirilmeye uygundur. Ancak bu, yüksek tutuşabilirliğe sahip yüzeyleri içermez (örneğin polistiren, kumaşlar).
- Ağır süslemeler ile aşırı yüklemeyin.
- Transformatör kapalı alanda bulunmalıdır.
- Bu ürünün dekoratif bir kaplaması vardır. Ürünü kurarken yere düşen şeyler olursa kurulum bittikten sonra elektrik süpürgesiyle temizlemeniz gerekebilir.
- Değiştirilemez kontrol donanımı.
- Armatürlerin ışık kaynağı değiştirilemez, ışık kaynağı ömrünün sonuna ulaştığında bütün armatür değiştirilir.

Teknik Veriler

	Bu ürün, geçerli Avrupa Tüzüklerinin veya Direktiflerinin uygunluk gerekliliklerine uygundur.
Enerji verimliliği sınıfı:	Bu ürün, şu enerji verimliliği sınıfında bir ışık kaynağı içerir: <F>.
	Sınıf II
	Sınıf III
	Sadece kapalı alanda kullanım içindir.

	Bu sembol "Çarpı ile İşaretli Tekerlekli Çöp Kutusu Sembolü" olarak bilinir. Bu sembol bir ürün veya pil üzerinde bulunduğu o ürün veya pilin, genel ev atıklarıyla birlikte atılmaması gerektiği anlamına gelir. Elektrikli/elektronik ürünlerde veya pillerde bulunan bazı kimyasallar sağlık ve çevre için zararlı olabilir. Elektrikli/elektronik/pil ürünlerini yalnızca içerdikleri materyalleri yeniden kullanma ve geri dönüştürme için oluşturulmuş ayrı toplama planları çerçevesinde atın. Bu geri dönüşüm planlarının başarıyla uygulanması ve çevrenin korunması için iş birliğiniz çok büyük önem taşımaktadır.
	UYARI! Dimmer ile kullanıma uygun değildir.
xxWyy:	xx-yıl; yy-yılın haftası

01

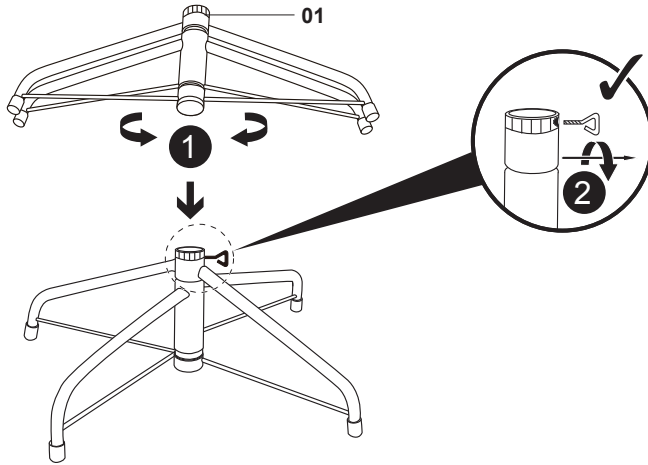

02

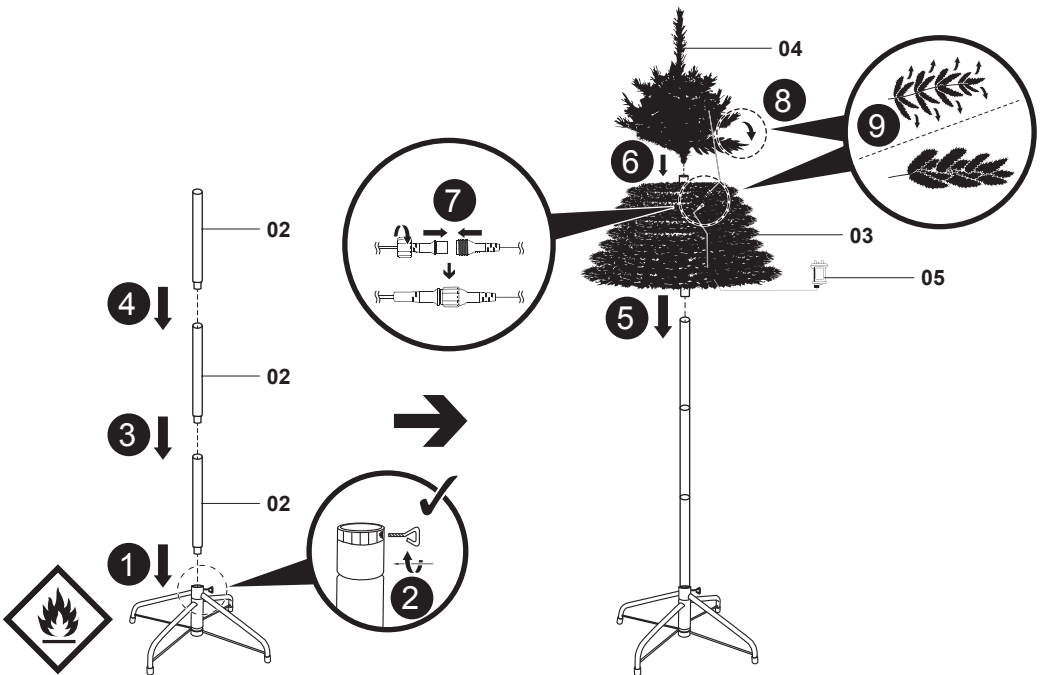

EN

If the set fails to light, please check the following:

- Disconnect the set from the mains.
- Check that the jack plug on the light chain is connected to the transformer.



WARNING:

- Do not put any part of the tree in the mouth.
 - Do not expose the tree to water.
 - Artificial trees are made from small fibres and have small parts which may pose a choking hazard if detached from the branches.
 - The light source of this luminaire is not replaceable: when the light source reaches its end of life the whole luminaire shall be replaced. **DO NOT** attempt to replace any of the bulbs in the light set.
 - If part of light set or cable is damaged the light set **MUST** be destroyed.
 - Do not connect this chain electrically to another chain.
 - Do not connect this chain to the supply while it is in the packaging.
-

FR

Si le produit ne s'allume pas, vérifiez les points suivants :

- Débrancher le produit de l'alimentation secteur.
- Vérifier que la prise jack de la guirlande est connectée au transformateur.



AVERTISSEMENT :

- Ne mettre aucune pièce de l'arbre dans la bouche.
- Ne pas surcharger avec des décorations lourdes.
- Ne pas mettre l'arbre en contact avec de l'eau.
- Les arbres artificiels sont conçus à partir de petites fibres et de petites pièces pouvant occasionner des risques d'étouffement si elles sont détachées des branches.
- La source d'éclairage de ce luminaire n'est pas remplaçable : lorsqu'elle arrive en fin de vie, l'ensemble du luminaire doit être remplacé. **NE PAS** essayer de remplacer les ampoules du luminaire.
- Si une partie du luminaire ou du câble est endommagée, le luminaire **DOIT** être détruit.
- Ne pas raccorder cette guirlande électrique à une autre guirlande.
- Ne pas brancher cette guirlande à l'alimentation pendant que le produit est emballé.
- Ne pas approcher d'une flamme ou d'un corps incandescent (bougies ou cierges magiques par exemple).
- Ne pas laisser de guirlandes électriques branchées sans surveillance.



PL

Jeśli łańcuch świateł nie zacznie świecić, należy sprawdzić następujące elementy:

- Odłączyć zestaw od sieci elektrycznej.
- Sprawdzić, czy wtyczka typu jack na łańcuchu świateł jest podłączona do transformatora.



OSTRZEŻENIE:

- Nie wkładać żadnych elementów drzewka do ust.
 - Nie narażać drzewka na działanie wody.
 - Sztuczne drzewka zostały wykonane z drobnych włókien i elementów o niewielkich rozmiarach, które mogą stwarzać ryzyko zadławienia w przypadku odłączenia od gałęzi.
 - Źródło światła tej lampy nie podlega wymianie: gdy dojdzie do zużycia źródła światła należy wymienić całą oprawę. **NIE NALEŻY** podejmować prób wymiany żarówek w zestawie.
 - Jeśli część zestawu oświetlenia lub kabel zostaną uszkodzone **NALEŻY** zutylizować cały zestaw.
 - Nie podłączać łańcucha elektrycznie do innego łańcucha.
 - Nie podłączać łańcucha do zasilania, gdy znajduje się w opakowaniu.
-

RO

Dacă luminile nu se aprind, încercați următoarele:

- Deconectați setul de la alimentare.
- Verificați ca fișa de conectare a ghirlandei de lumini să fie conectată la transformator.



AVERTISMENT:

- Nu introduceți nicio componentă a pomului în gură.
 - Nu expuneți pomul la apă.
 - Pomii artificiali sunt realizați din fibre mici și au componente mici care pot reprezenta pericol de sufocare dacă se desprind din crengi.
 - Sursa de lumină a corpului de iluminat nu poate fi înlocuită: când sursa de lumină ajunge la finalul duratei de viață, corpul de iluminat va fi înlocuit cu totul. **NU** încercați să înlocuiți niciun bec din setul de lumini.
 - Dacă orice parte a setului de lumini sau a cablului este deteriorată, setul de lumini **TREBUIE** distrus.
 - Nu conectați electric această ghirlandă la altă ghirlandă.
 - Nu conectați această ghirlandă la alimentare cât timp este în ambalaj.
-

TR

Setin ışıkları yanmazsa aşağıdakileri kontrol edin:

- Setin güç bağlantısını kesin.
- Aydınlatma zincirinin priz fişinin transformatöre bağlı olup olmadığını kontrol edin.



UYARI:

- Ağacın herhangi bir parçasını ağızınıza koymayın.
 - Ağacı suya maruz bırakmayın.
 - Yapay ağaçlar küçük liflerden yapılırlar ve dallardan ayrılması durumunda boğulma tehlikesi yaratabilecek küçük parçalar içerir.
 - Bu armatürün ışık kaynağı değiştirilemez: Işık kaynağı kullanım ömrünün sonuna ulaştığında tüm armatür değiştirilmelidir. Işık setindeki herhangi bir ampulü değiştirmeyi DENEMEYİN.
 - Işık setinin bir parçası veya kablo hasar gördüğünde ışık seti İMHA EDİLMELİDİR.
 - Bu zincirle başka bir zincir arasında elektrik bağlantısı yapmayın.
 - Bu zinciri ambalajındayken güç kaynağına bağlamayın.
-

EN Functions & Settings **FR Fonctions et réglages**
PL Funkcje i ustawienia **RO Funcții și setări** **TR İşlevler ve Ayarlar**

UK

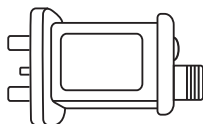

EU

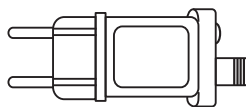

EN With memory function

FR Avec fonction de mémorisation

PL Z funkcją pamięci

RO Cu funcție de memorare

TR Hafıza Fonksiyonlu

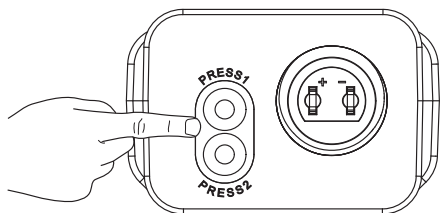

EN To set and reset the timer, press "Button 2" : 6 hours on / 18 hours off.

Green light = Timer is on.

To set modes, press "Button 1"

FR Pour régler et réinitialiser la minuterie, appuyer sur le « Bouton 2 » : 6 heures actives / 18 heures inactives.

Voyant vert allumé = la minuterie est activée.

Pour régler les modes, appuyer sur le « Bouton 1 »

PL Aby ustawić lub zresetować wyłącznik czasowy, naciśnij przycisk 2: 6 godz. wł. / 18 godz. wył.

Zielone światło = wyłącznik czasowy jest włączony

Aby wybrać tryby, naciśnij przycisk 1

RO Apăsăți „Butonul 2” pentru a seta și reseta temporizatorul: 6 ore pornit/18 ore oprit.

Lumină verde aprinsă = temporizatorul este pornit

Apăsăți „Butonul 1” pentru a seta modulile

TR Zamanlayıcıyı ayarlamak ve sıfırlamak için "Düğme 2"ye basın: 6 saat açık/18 saat kapalı.

Yeşil ışık açık = Zamanlayıcı açık

Modları ayarlamak için "Düğme 1"e basın

EN	1 Combination 2 In Waves 3 Sequential 4 Slow Glow 5 Chasing / Flash 6 Slow Fade 7 Twinkle Flash 8 Steady On
FR	1 Combinaison 2 Vagues 3 Séquentiel 4 Progressif 5 Clignotement 6 Dégressif 7 Scintillement 8 Fixe
PL	1 Kombinacja 2 Fale 3 Sekwencja 4 Powolny blask 5 Światło podążające/miganie 6 Powolne gaśnięcie 7 Migotanie 8 Światło stałe
RO	1 Combinație 2 În valuri 3 Secvențial 4 Strălucire lentă 5 Pe rând/Intermitent 6 Stingere lentă 7 Licărire 8 Aprinse continuu
TR	1 Çok Amaçlı 2 Dalgalı 3 Sıralı 4 Yavaşça Parlayan 5 Birbirini İzleyen/Yanıp Sönen 6 Yavaşça Sönen 7 Çabuk Yanıp Sönen 8 Sabit

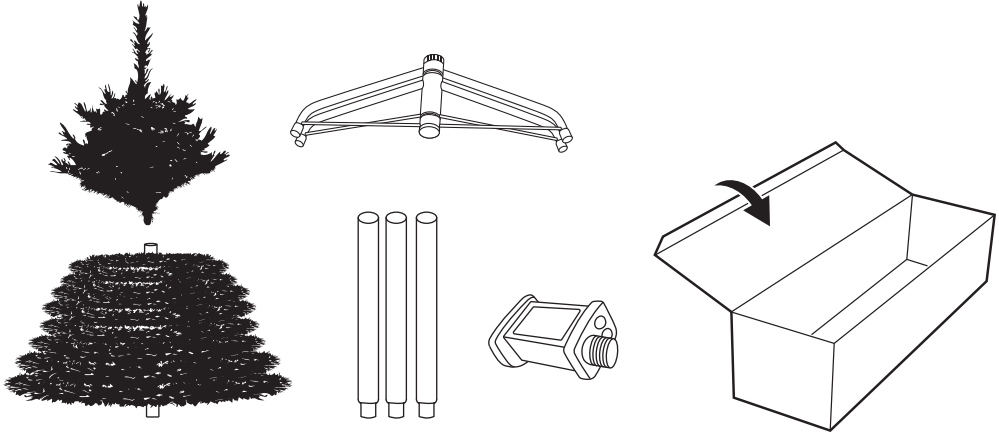

ÉLÉMENTS D'EMBALLAGE
À SÉPARER + NOTICE À
DÉPOSER DANS LE BAC
DE TRI



FR
Cet appareil et
ses accessoires
se recyclent



Points de collecte sur www.quefairedemesdechets.fr
Privilégiez la réparation ou le don de votre appareil !

**Manufacturer • Fabricant • Producent •
Producător:**

UK Manufacturer:

Kingfisher International Products Limited,
1 Paddington Square, London, W2 1GG,
United Kingdom

EU Manufacturer:

Kingfisher International Products B.V.,
Rapenburgerstraat 175E,
1011 VM Amsterdam,
The Netherlands

EN www.diy.com
www.screwfix.com
www.screwfix.ie

**To view instruction manuals online,
visit www.kingfisher.com/products**
Made in China

FR www.castorama.fr
www.bricodepot.fr
www.screwfix.fr

**Pour consulter les manuels d'instructions
en ligne, rendez-vous sur le site
www.kingfisher.com/products**
Fabriqué en RPC

PL www.castorama.pl

**Aby zapoznać się z instrukcją obsługi online,
odwiedź stronę www.kingfisher.com/products**
Wyprodukowano w ChRL

RO www.bricodepot.ro

**Pentru a consulta manualele de instrucțiuni
online, vizitați www.kingfisher.com/products**
Fabricat în China

TR İthalatçı Firma:

KOÇTAŞ YAPI MARKETLERİ TİCARET A.Ş.
Sırrı Çelik Bulvarı Otokoç Blok No:9
Çekmeköy/İstanbul 34788 Türkiye
Telefon: (90) 216 430 03 00
Faks : (90) 216 484 43 13
www.koctas.com.tr

**Kullanım kılavuzuna internet üzerinden ulaşmak
için www.kingfisher.com/products adresini
ziyaret edin** Yetkili servis istasyonları ve yedek
parça temini için aşağıda yer alan Koçtaş Müsteri
Hattı ve Koçtaş Genel Müdürlük irtibat bilgilerinden
faydalanınız.

KOÇTAŞ MÜŞTERİ HİZMETLERİ
0850 209 50 50
AEEE Yönetmeligine Uygundur
Menşei: Çin