



Mica Heater - HV051 / HV101

PLEASE READ ALL THE INSTRUCTIONS BEFORE USE



duronicon.com



[duronicon](https://www.youtube.com/channel/UCduronicon)



[@duroniconmedia](https://www.instagram.com/duroniconmedia)



[Duronicon](https://www.facebook.com/Duronicon)



[@duroniconmedia](https://twitter.com/duroniconmedia)

Contents

English Manual	5
Manuel d'utilisation en français	21
Gebrauchsanleitung auf Deutsch	35
Manual de Instrucciones en Español	49
Manuale D'istruzioni In Italiano	63
Instrukcja obsługi. Polski	78

English Manual

Contents

Features & Specifications	8
Introduction	9
Remove Packaging	10
Installation of Wheels	11
Operation	12
Important Safeguards	14
Cleaning, Storage & Warning	16
Trouble-shooting	17

Features & Specifications

Oil-Free Column Heater

The Duronic HV101 and HV051 use a “Mica Heating Element” which is a leading technology in heating. Our mode is not only oil free, but also offers more than a standard oil heater. It heats up within a minute hence making it a very cost effective heater. All our Mica heaters have easy carry handles and wheels to make it a fantastic portable heater.

Special Features

Full heat in 1 Minute

Three Power settings

Covering sensor (overheat protection) and Tip over protection

On/Off switch with light indicator

Temperature setting indicator

Comfortable zone

Anti -frost

Light weight

Quiet operation

No oil =No leakage

No dehumidifying

Power cord storage on front

Specification

Item	Power	Voltage Rating	Unit Size	Unit Weight
HV101	2500W	220-240V, 50/60Hz	710(L)*232(W)*648(H)mm	6.1kg
HV051	1500W	220-240V, 50/60Hz	525(L)*232(W)*648(H)mm	4.8kg

Unit Layout

1. Built-in handle
2. I ON/OFF Switch
3. II ON/OFF Switch
4. Temperature Control Knob
5. Storage location for cord
6. Stand
7. Wheel
8. Right panel

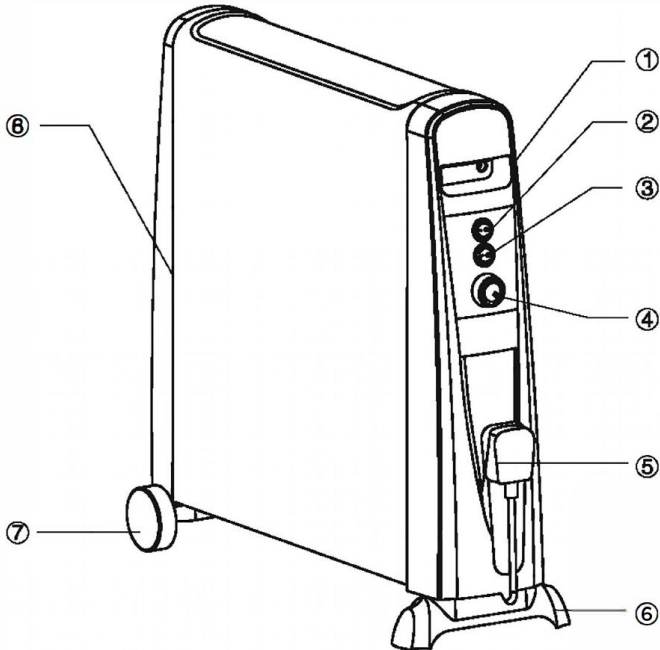

Removing the Packaging

1. Take the heater and the packaging out of the box .
2. Remove the foam from both ends of the heater. Remove the polybag which is covering the heater and store away. Keep any bags and foam away from children.

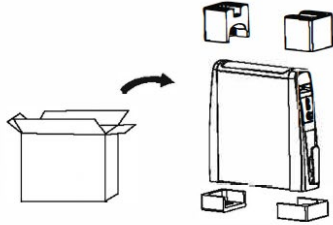

3. Remove the front foot and wheels from the foam packaging

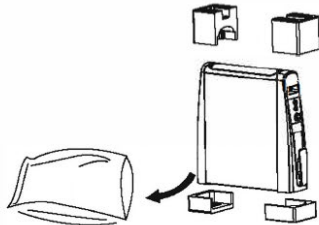

4. Keep your packaging safe, as this is part of the guarantee. It is also useful for storing the heater when not in use.

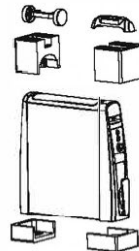

Installation of the wheels and the base

Insert the wheels and the base onto the bottom of the heater by slotting them into the gaps.

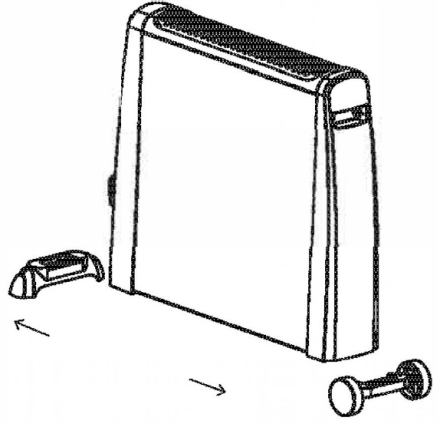

Operation

PLEASE READ THE INSTRUCTIONS IN FULL BEFORE USING THIS HEATER.

1. Check that the unit is at:

- [OFF] position (Fig. 1).
- The Temperature Control Knob is at [OFF] position (Fig. 2).

- Also the power at Low Heat Position (Fig. 3)

2. Plug in the power cord to a suitable electrical outlet.

(Rated not less than 10 AMP)

3. Press the ON/OFF switch to [ON] position.

At this moment, its light indicator is on.

4. Turn the temperature control knob to your desired temperature. The light indicator and heater will turn on until the room has reached the desired temperature. It will then automatically turn off until the room temperature drops. The heater will then turn on again so that the desired room temperature is maintained. According to personal needs you can adjust the temperature control knob to increase or decrease the room temperature.



Fig1



Fig2



Fig3

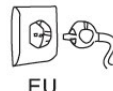

EU



UK



AUS



LOWER TEMPERATURE

HIGHER TEMPERATURE



5. Then press the Power switch to:[I] Heating power setting I [II] Heating power setting II HV101
 [I] 1500W, [II] 1 000W,
 [I]& [II] 2500W HV051
 [I] 1000W, [II] 500 W,[I]& [II] 1500W

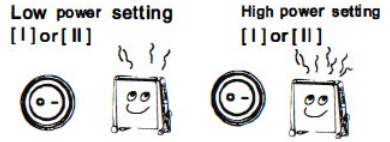

6. For a pleasant temperature there is an area indicated on the Temperature Control Knob which is known as the “Comfortable Zone”.



7. Anti-Frost Function
 This function will keep the surrounding temperature above freezing point. To do this, simply plug in the power cord, and turn the Temperature control knob to the “Snowflake” position.

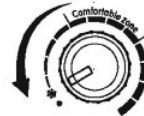

a. Covering Sensors
 Even though a warning label “DO NOT COVER” has been placed on the unit, some users may accidentally cover the unit with towels or blankets etc. Therefore, a safety device has been installed within the heater to detect overheating. Once the unit overheats, power will be cut off. When the unit temperature falls again, power will be resumed.

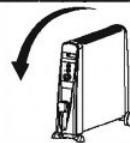

8. Tip over protection.
 If the heater is accidentally knocked over, it will switch off automatically.

Important Safeguards

The heater is hot when in use. To avoid burns, do not let bare skin touch the hot surface. Use the handles when moving the heater. Keep combustible materials, such as curtains etc., and other furnishings at least 3 feet (0.9m) radius from the heater to avoid a fire hazard.

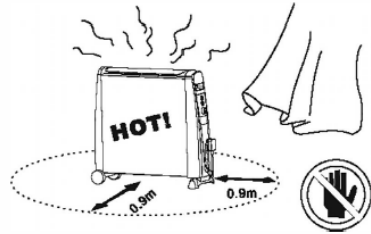

Extreme caution is necessary when any heater is used near children, Do not leave children unattended when this heater is ON. The heater is not a toy.



Do not use the heater outdoors. This heater is not intended for use in bathrooms, laundry areas and similar indoor locations. Never use the heater near any forms of water.

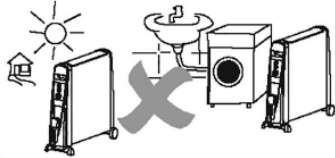

Do not use the heater in areas where gasoline, paint or flammable liquids are used or stored.

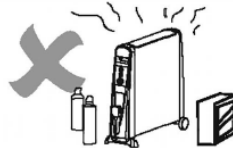

Do not insert or allow any objects to enter any ventilation or exhaust opening as this may cause an electric shock or fire, or damage the heater.

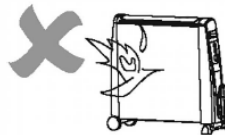

To prevent a possible fire, do not block air intakes or exhaust in any manner.



Do not operate this appliance on a soft or uneven surface as that can block the openings.

Always unplug the heater when not in use. To disconnect the heater, remove plug from outlet.

Please avoid using an extension lead with this heater. All extension leads have a maximum wattage allowance, and by using this heater with other appliances the wattage allowance may be exceeded and overheat the plug and extension socket and result in a fire risk.

Do not run the cord under carpeting. Do not cover the cord with throw rugs, runners, etc. Arrange the cord tidily where it cannot be tripped over. Do not operate any heater with a damaged cord or plug. If the supply cord is damaged, it must be replaced by a qualified person in order to avoid hazard.

Connect to properly grounded outlets only.

Use this heater only for the purpose as described in this manual. Any other use not recommended by the manufacturer may cause fire, electric shock, or injury to persons. Do not use this heater with a programmer, timer or any other device that switches the heater on automatically, since a fire risk exists if the heater is covered or positioned incorrectly.

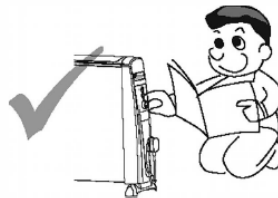
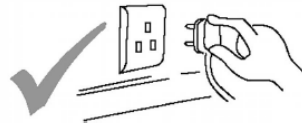
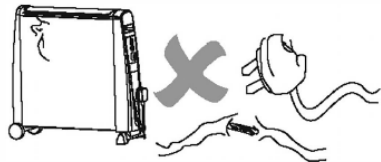
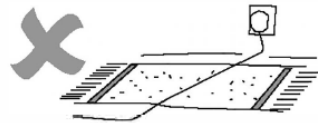
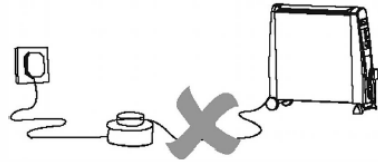
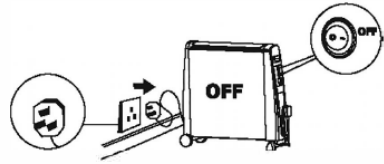

Cleaning

1. Before cleaning turn off the heater, unplug the power cord and allow the heater to cool.
2. Do not immerse the power cord, plug or heater in water or other liquids, or pour water or other liquids over the heater.
3. Use a vacuum cleaner to remove dust and lint from the metal grill of the heater. Wipe the heater with a dry cloth to remove dust and a damp cloth (not wet) to clean off stains.
4. Do not use detergents, abrasive cleaning products or any kind of polishing material on the body of the heater as these can damage the finish.

Storage

1. Store the heater in a cool dry location, preferably covered to prevent dust and dirt building up in the heater. Use old packaging to repack the unit.
2. Unplug the heater and store the mains lead in the storage tidy at the front of the heater. Ensure that the plug does not trail.

Warning

Any other servicing should be performed by an authorized service representative.

Do not use this heater in the immediate surroundings of a bath, a shower or a swimming pool



The heater must not be located immediately below a socket-outlet.

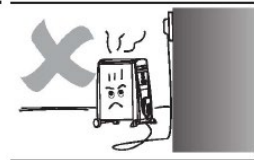

Troubleshooting

Heater is not warm

1. Check the heater is plugged in.



2. Check that the temperature setting is in right position.

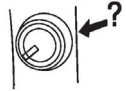

3. Check that the heater is not covered.



4. On the lowest heat settings not all panels heat up. This does not mean that the heater is defect.

Heater is not operating

1. Check the power cord is plugged into the electrical outlet

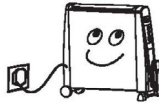

2. Check whether the electricity or the main fuse is working

3. Make sure the power switch is at the [ON] position.

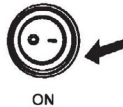

4. Check that heater is on the Thermostat Control Condition.

There is a smell coming from the heater

After storage or restarting the heater, the heater may smell slightly. This is because the heater absorbs the air from the room, which may contain cigarette smoke, cosmetic fumes and smells from furniture or the walls etc. When the heater starts up again, it will emit those smells, this is normal and after a short period of time the smell will start to disappear.

Keep these instructions safe

Warranty

1 Year Guarantee from Shine-Mart Ltd, Trademark owners of Duronic Products.

NOTE: THESE STATEMENTS DO NOT AFFECT YOUR STATUTORY RIGHTS AS A CONSUMER

This product has been manufactured under the strictest or quality control procedures, and using the highest quality of materials, to ensure excellent performance and reliability. It will give very good and long lasting service, provided it is properly used and maintained. The product is guaranteed for 1 years from the date of original purchase. If any defect arises due to a faulty materials or poor workmanship, the faulty product must be returned to the original place of purchase. Refund or replacement is at the discretion of that company.

Duronic Products are offered with a 1 year guarantee under the following conditions:

1. The product must be returned to the retailer with original proof of purchase.
2. The product must be installed and used in accordance with the instructions contained in this operating manual.
3. It must be used only for domestic purposes.
4. It does not cover wear and tear, malicious damage, misuse, neglect, inexpert repairs or consumable parts.
5. Shine-Mart Ltd has no responsibilities for accidental or consequential loss or damage.
6. Shine-Mart Ltd are not liable to carry out any type of servicing work, under the guarantee
7. Valid in the UK only



This product is fitted with BS:1363 plug and fuse
Imported by Shine-Mart Ltd, RM3 8SB



Information on waste Disposal for Consumers of
Electrical & Electronic Equipment.

This mark on a product and/or accompanying documents indicates that when it is to be disposed of, it must be treated as Waste Electrical & Electronic Equipment, (WEEE).

Any WEEE marked products must not be mixed with general household waste, but kept separate for the treatment, recovery and recycling of the materials used.

For proper treatment, recovery and recycling; please take all WEEE marked waste to your Local Authority Civic waste site, where it will be accepted free of charge.

If customers dispose of Waste Electrical & Electronic Equipment correctly, they will be helping to save valuable resources and preventing any potential negative effects upon human health and the environment, of any hazardous materials that the waste may contain.

Follow Us



duronic.com



[duronic](https://www.youtube.com/channel/UC...)



[@duronicmedia](https://www.instagram.com/duronicmedia)



[Duronic](https://www.facebook.com/duronic)



[@duronicmedia](https://twitter.com/duronicmedia)

Manuel d'utilisation en français

Contenu

Caractéristiques et spécifications	23
Liste des éléments	24
Emballage	25
Installation des roues	26
Utilisation	27
Mesures de sécurité	29
Nettoyage, stockage et précautions	31
Dépannage	32

Caractéristiques et spécifications

Radiateur en MICA sans huile

Les chauffages HV101 et HV051 de Durodic utilisent des panneaux chauffants en MICA, ce qui représente la technologie la plus avancée en matière de chauffage. Notre modèle n'est pas seulement dénué d'huile, mais aussi plus silencieux qu'un chauffage à huile. Il chauffe en moins d'une minute afin de proposer un rapport qualité/prix plus intéressant. Tous nos chauffages MICA sont très faciles à transporter grâce à leur poignée et roulettes intégrées pour offrir plus de mobilité.

Caractéristiques

Temps de chauffe à pleine puissance en 1 minute

Trois paramètres de puissance

Protection surchauffe et anti-trébuchement

Interrupteur avec indicateur lumineux

Indicateur de température paramétrée

Zone confortable paramétrable

Anti-gel

Léger

Silencieux

Aucune huile = aucune fuite

Ne déshumidifie pas l'air

Système de rangement du cordon d'alimentation

Spécifications

Modèle	Puissance	Voltage	Dimensions	Poids
HV101	2500W	220-240V, 50/60Hz	710(L)*232(W)*648(H)mm	6.1kg
HV051	1500W	220-240V, 50/60Hz	525(L)*232(W)*648(H)mm	4.8kg

Liste des éléments

1. Poignée intégrée
2. interrupteur principal
3. interrupteur secondaire
4. Contrôle de la température
5. Système de rangement du cordon
6. Socle
7. Roulettes
8. Panneau latéral

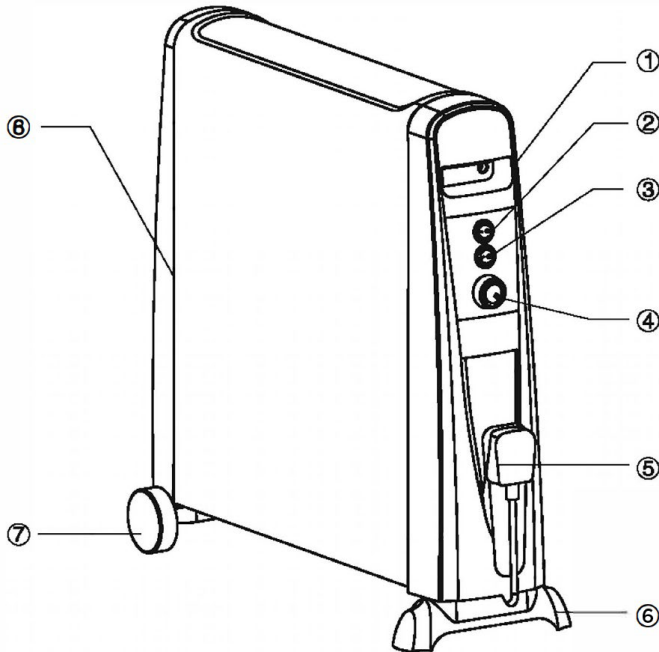

Emballage

1. Veuillez lire les instructions avant d'utiliser ce chauffage.

2. Enlevez la mousse de chaque côté du chauffage. Enlevez le sac plastique qui recouvre le chauffage. Veuillez garder le sac et la mousse hors de portée des enfant.

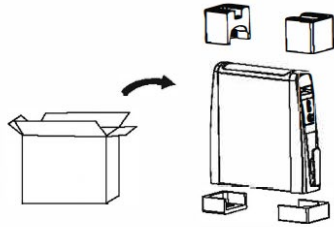

3. Retirez les roulettes et le socle de l'emballage.

4. Gardez votre emballage à l'abri en raison de son utilité en cas de recours à la garantie. Vous pouvez également ranger le chauffage dans son emballage durant la période estivale ou lorsqu'il n'est pas utilisé.

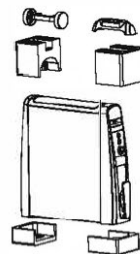
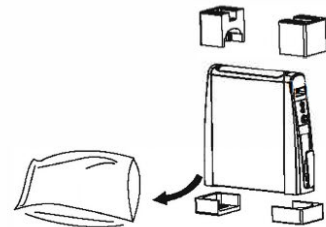

Installation des roulettes

Inserrez les roulettes à la base du chauffage dans le support pour roulettes. De la même manière, procédez à l'insertion du socle de l'autre côté du chauffage.

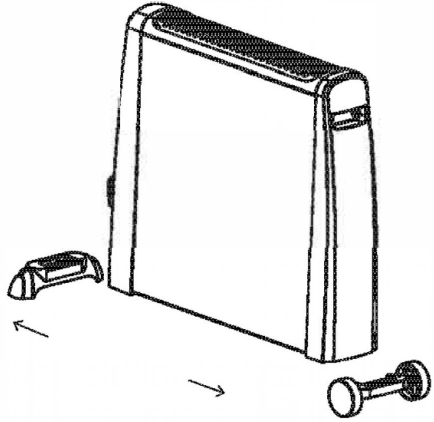

Utilisation

Veillez lire ces instructions d'utilisation avant d'utiliser ce produit.

1. Vérifiez que l'appareil est éteint (Fig. 1). Le contrôle de la température doit être sur 0 (Fig. 2). La puissance doit être au minimum (Fig. 3)

2. Brancher l'alimentation à la prise électrique (10 AMP min.)

3. Allumez le radiateur grâce à l'interrupteur prévu sur le côté. Le radiateur est maintenant en mode veille

4. Tournez l'interrupteur pour sélectionner la température souhaitée. L'indicateur lumineux et le chauffage s'allumeront jusqu'à ce que la pièce atteigne la température désirée. Il s'éteindra ensuite jusqu'à ce que la température retombe, le radiateur se rallumera alors automatiquement.



Fig1



Fig2



Fig3

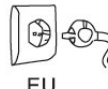

EU



UK



AUS



LOWER
TEMPERATURE

HIGHER
TEMPERATURE



5. Pressez l'interrupteur I et/ou II en fonction de la puissance désirée. Pour le HV101 I correspond à 1500W, II correspond à 1000W, I et II à 2500W. Pour le HV051, U correspond à 1000W, II correspond à 500W et I et II à 1500W.

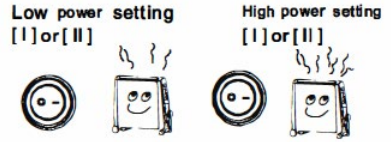

6. Pour obtenir un niveau de chaleur désirable, une zone de chaleur confortable peut être sélectionnée. Pour cela, placez l'interrupteur sur "comfortable zone".



7. Fonction anti-gel

Cette fonction permet de garder la pièce à une température positive. Pour cela, branchez le radiateur et placez le contrôle de température sur la position "neige".

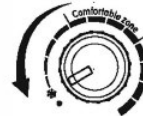

8. Couvrir les détecteurs Même si une étiquette « ne pas couvrir » a été placée sur le chauffage, certains utilisateurs pourraient accidentellement couvrir l'unité et mettre des serviettes, couvertures, etc. C'est pourquoi nous dotons nos produits d'un détecteur antisurchauffe qui provoquera l'extinction automatique du chauffage. Lorsque la température redescend de nouveau, le chauffage se rallumera automatiquement.

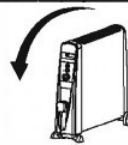

9. Sécurité anti-trébuchement Si le chauffage tombe accidentellement, celui-ci s'éteindra automatiquement.

Mesures de sécurité

Ce chauffage est chaud en fonctionnement. Pour éviter des brûlures, ne touchez pas les panneaux chauffants. Utilisez les poignées situées de chaque côté du chauffage lorsque vous déplacez le chauffage. Gardez les matériaux combustibles tels que les rideaux par exemple hors de portée. Il est recommandé de garder par mesure de sécurité le champ libre sur un périmètre de 90 cm. Soyez vigilant lorsque le chauffage est allumé à proximité des enfants. Ne laissez pas des enfants sans surveillance à proximité du radiateur lorsque celui-ci est en fonctionnement. Ce chauffage n'est pas un jouet et n'est pas conçu pour une utilisation extérieure. Ce chauffage n'est pas non plus destiné à être utilisé près d'une source d'eau, tel que la salle de bain, la buanderie, etc. N'utilisez pas le radiateur en présence d'essence, de peinture ou de tout autre liquide inflammable. Ne pas insérer ou tenter d'insérer des objets à l'intérieur de la ventilation en raison du risque de choc électrique ou de dommages qui pourrait survenir. Pour éviter tout accident incendiaire éventuel, ne bloquez pas les grilles d'aération d'une manière ou d'une autre. Ne pas utiliser cet appareil sur une surface douce ou instable car cela pourrait bloquer l'entrée d'air.

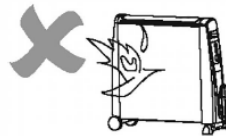
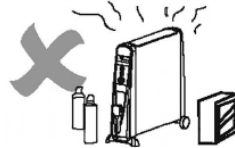
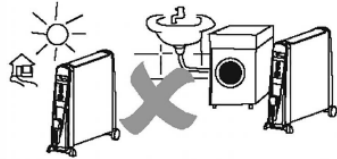
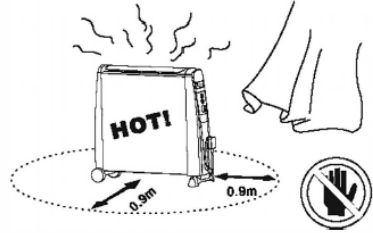

Débranchez toujours le chauffage lorsqu'il n'est pas utilisé. Pour débrancher le chauffage, retirez l'alimentation de la prise électrique. Évitez d'utiliser une rallonge électrique. Toutes les rallonges électriques ont un voltage maximum à respecter qui peut s'embraser. Ne placez pas le câble d'alimentation sous un tapis. Assurez-vous que le câble d'alimentation ne soit pas situé en plein passage où il pourrait être sujet au trébuchement accidentel. Ne pas utiliser le chauffage si le câble d'alimentation ou la prise est endommagé. Si la prise fournie est endommagée, celle-ci doit être remplacée par une personne qualifiée pour éviter tout risque relatif à la sécurité d'utilisation de l'appareil. Branchez ce radiateur directement sur la prise électrique. Utilisez ce manuel pour les modèles précédemment cités uniquement. Ce manuel ne peut être utilisé pour d'autres radiateurs qui pourraient présenter des mesures de sécurité différentes des modèles présentés ici. N'utilisez pas ce chauffage avec un programmeur ou tout autre appareil qui déclencherait le chauffage automatiquement en raison du risque d'incendie lié à l'utilisation de ces appareils et tout particulièrement si le chauffage est mal positionné.

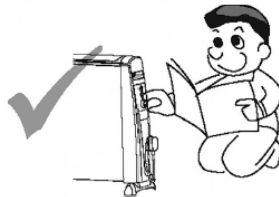
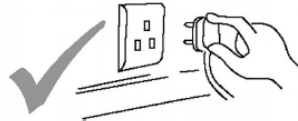
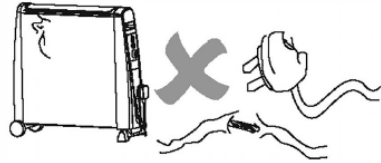
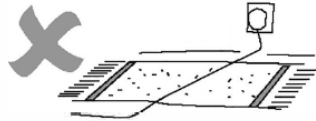
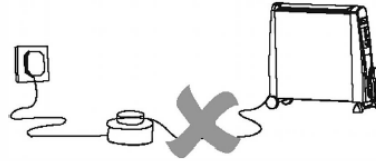
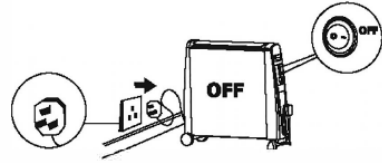

Nettoyage

Avant de nettoyer le chauffage, vérifiez que celui-ci soit éteint. Débranchez l'alimentation et laissez le chauffage refroidir. N'immergez et ne versez pas d'eau sur l'alimentation, le câble d'alimentation ou le chauffage.

Utilisez un aspirateur pour enlever la poussière présente sur les grilles.

Essuyez les grilles en métal avec un chiffon sec pour enlever la poussière et un chiffon humide pour enlever les tâches.

N'utilisez aucun détergent, poudre détergente abrasive ou tout autre forme de matériel polissant sur le radiateur car ces produits peuvent enlever la finition.

Stockage

Entreposez le chauffage dans un endroit sec et frais et couvrez de préférence le chauffage pour éviter tout dépôt de poussière. Utilisez l'emballage fourni.

Débranchez le chauffage et ranger la prise électrique dans l'emplacement prévu. Assurez-vous que la prise ne traîne pas.

Précautions

Tout forme de réparation doit être réalisée par un représentant autorisé.

N'utilisez pas ce chauffage dans des endroits sujets aux projections d'eau telle que la baignoire, la douche ou une piscine.



Le chauffage ne peut se trouver juste à côté de la prise électrique.

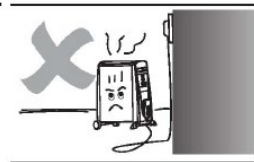

Dépannage

Le chauffage ne chauffe pas

1. Vérifiez que le chauffage est en fonctionnement.



2. Vérifiez que le bouton d'allumage est enclenché.



3. Vérifiez qu'aucun objet de recouvre la façade du chauffage.



4. Le chauffage fonctionne normalement lorsqu'au moins un des panneaux chauffe.

Le chauffage ne s'allume pas

1. Vérifiez que le cordon d'alimentation soit branché à la prise électrique.

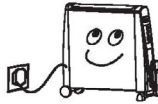

2. Vérifiez que l'électricité et le fusible principale fonctionnent

3. Assurez-vous que la touche ON soit enclenchée.

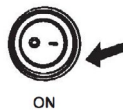

4. Vérifiez que la température ambiante ne soit pas supérieure à la température par défaut.

Des odeurs s'émanent du chauffage

Après avoir entreposé ou redémarré le chauffage, certaines odeurs peuvent s'émaner. Cela résulte de l'absorption d'air dans le chauffage, l'air pouvant contenir de la fumée de cigarette, des cosmétiques, etc. Lorsque le chauffage s'allume, les panneaux seront ainsi exposés à ces odeurs qui disparaîtront rapidement.

Gardez ce manuel.

Garantie

Garantie et service après-vente

1 an de garantie de la part de Shine-Mart Ltd, propriétaire de la marque Duronic.

NOTE : CES DÉCLARATIONS N'AFECTENT EN RIEN VOTRE DROIT STATUTAIRE EN TANT QUE CONSOMMATEUR

Ce produit a été produit en suivant les procédures de contrôle de qualité les plus strictes en utilisant des matériaux de qualité pour assurer une excellente durabilité et performance. Cet appareil vous offrira de longues années de service tant que vous utilisez correctement cette machine et suivez les instructions de maintenance contenues dans ce manuel. Ce produit est garanti pour 1 an à partir de la date originale d'achat. Si ce produit était endommagé en raison d'un problème électrique ou d'une fabrication imparfaite, le produit défectueux peut être remplacé

au vendeur à la discrétion de la marque sous conditions :

1. Le produit doit être retourné avec la preuve originale d'achat.
2. Le produit doit être installé et utilisé en accord avec les instructions contenues dans ce manuel d'utilisation.
3. Le produit doit être réservé à un usage privé.
4. La garantie ne protège pas contre les dommages dus à l'usure normale, l'utilisation malveillante, la mauvaise utilisation, la négligence, les réparations conduites par des non-experts ainsi que les pièces consommables.
5. Shine-Mart Ltd ne porte pas de responsabilité pour tout dommage ou perte accidentel ou conséquent causé par ce produit.
6. Shine-Mart Ltd se dégage de toute responsabilité en matière de réparation durant la période de garantie.
7. Valide dans toute l'Union Européenne.



Ce produit est fourni avec une prise européenne importé par Shine-Mart Ltd, RM3 8SB.



Ce symbole apparaît sur le produit et/ou les documents accompagnant ce produit pour indiquer que pour procéder à la destruction de ce produit, celui-ci doit être traité comme un déchet électrique et électronique (WEEE). Les produits marqués WEEE ne doivent être mélangés avec les déchets ménagers et doivent être séparés pour traitement et recyclage des composants. Afin de traiter et recycler ce produit, veuillez prendre tous les composants marqués WEEE au site de recyclage le plus proche où ce produit sera repris gratuitement. Si les clients jettent les déchets électriques et électroniques WEEE correctement, ce geste aidera la préservation des ressources précieuses et prévient les potentiels effets négatifs que ces composants ou tout autre composant dangereux ont sur la santé humaine et l'environnement.

Suivez-nous sur



www.duronic.com

[@duronic_france](https://www.instagram.com/duronic_france)

[Duronic France](https://www.facebook.com/Duronic France)

[@Duronic_France](https://www.twitter.com/@Duronic_France)

Gebrauchsanleitung auf Deutsch

Inhalt

Eigenschaften und Spezifikationen	37
Einleitung	38
Verpackung entfernen	39
Einbau der Räder	40
Betrieb	41
Wichtige Schutzmaßnahm	43
Reinigung, Lagerung & Warnung	45
Fehlerbehebung	46

Eigenschaften und Spezifikationen

Ölfreier Säulenradiator

Die Duronic HV101 und HV051 verwenden 'Mica Heizelemente', eine führende Technologie für Heizgeräte. Unsere Modelle sind nicht nur ölfrei, sondern haben mehr zu bieten als standardmäßige Heizgeräte. Sie erwärmen innerhalb einer Minute und sind daher sehr kostengünstig. Alle unsere Radiatoren haben praktische Griffe und Räder, wodurch sie einfach zu transportieren sind.

Besonderheiten:

Vollständiges Aufheizen innerhalb einer Minute
 3 Leistungseinstellungen
 Überhitzungsschutzsensoren und Umkippschutz
 Ein- und Ausschalter mit Lichtanzeige
 Temperaturregler
 Angenehmer-Bereich Modus
 Frostschutz
 Leichtgewicht
 Leiser Betrieb
 Kein Öl = Keine Auslaufen
 Kein Entfeuchten
 Kabelstufach an der Vorderseite

Spezifikationen

Artikel	Leistung	Voltzahl	Stückgröße	Gewicht
HV101	2500W	220-240V, 50/60Hz	710(L)*232(W)*648(H)mm	6.1kg
HV051	1500W	220-240V, 50/60Hz	525(L)*232(W)*648(H)mm	4.8kg

Einheitsaufbau

1. Eingebaute Handgriffe
2. I Ein-/ Ausschalter
3. II Ein-/ Ausschalter
4. Temperaturregler
5. Kabelstufach
6. Fuß
7. Räder
8. Wand

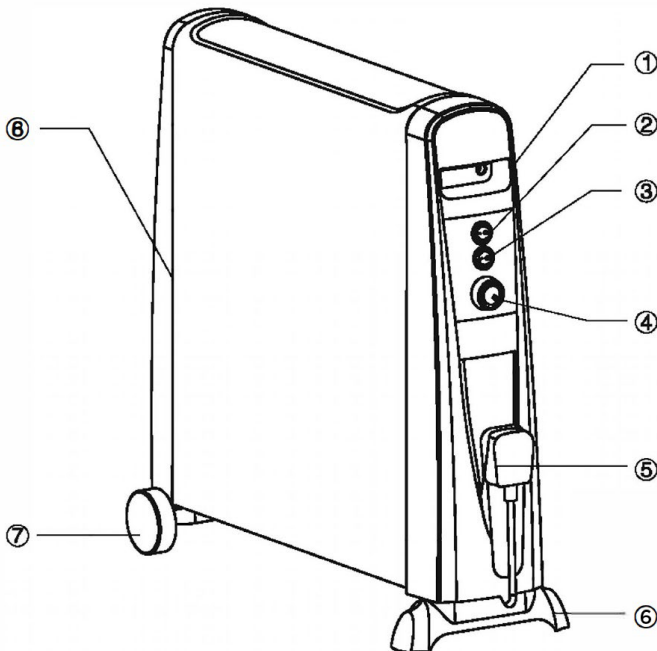

Auspacken

1. Nehmen Sie den Radiator aus dem Karton.
2. Entfernen Sie den Schaumstoff an beiden Enden des Radiators sowie den Polybeutel und verstauen Sie diesen. Halten Sie die Verpackung von Kindern fern.

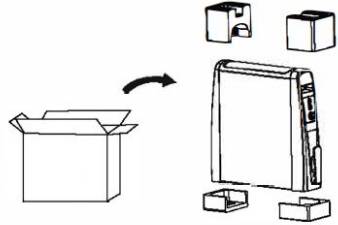

3. Nehmen Sie den Fuß und die Räder aus der Verpackung.

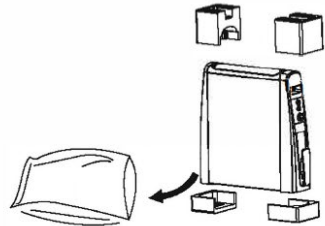

4. Bitte heben Sie die Verpackung auf, da sie ein Teil der Gewährleistung ist. Sie ist außerdem zur Lagerung nützlich, wenn der Radiator nicht genutzt wird.

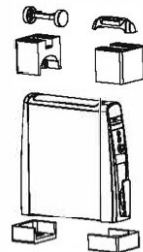

Einbau der Räder und des Fusses

Schieben Sie die Räder und den Fuß am Boden des Heizgeräts in die Lücken ein.

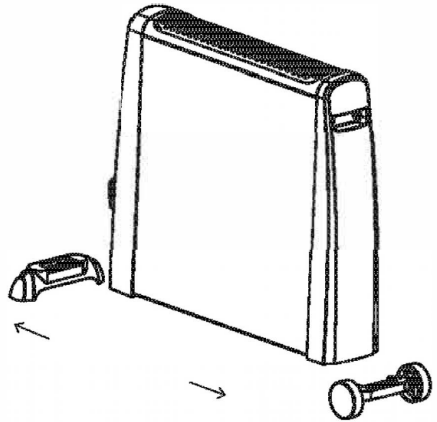

Betrieb

BITTE LESEN SIE DIE
GEBRAUCHSANLEITUNG VOR DEM
GEBRAUCH SORGFÄLTIG DURCH

1. Stellen Sie sicher, dass
 - das Gerät ausgeschaltet ist [Off] (Bild 1)
 - der Temperaturregler ausgeschaltet ist [OFF] (Bild 2)
 - der Leistungregler auf geringer Wärme eingestellt ist (Bild 3)
2. Stecken Sie den Stecker in die Steckdose (nicht weniger als 10 Amp)



Fig1



Fig2



Fig3

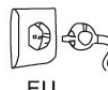

EU



UK



AUS

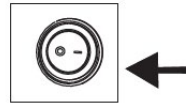

3. Drücken Sie den Ein- und Ausschalter in die [ON] Position.
Die Leuchtanzeige wird aufleuchten.

4. Stellen Sie den Temperaturregler auf die gewünschte Temperatur. Die Leuchtanzeige und der Radiator werden den Betrieb aufnehmen, bis die gewünschte Raumtemperatur erreicht ist und sich daraufhin ausschalten. Sobald die Raumtemperatur sinkt wird sich der Radiator wieder anstellen, sodass die gewünschte Raumtemperatur stets erhalten bleibt. Je nach Präferenz kann die Temperatur mit dem Knopf höher oder kälter reguliert werden.



LOWER
TEMPERATURE

HIGHER
TEMPERATURE

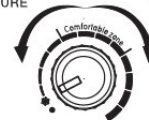

5. Wählen Sie eine Leistungseinstellung

[I] Leistungseinstellung I

[II] Leistungseinstellung II

HV101:

[I] 1500W, [II] 1000W,

[I] & [II] 2500W

HV051:

[I] 1000W, [II] 500W, [I] & [II] 1500W

Low power setting
[I] or [II]



High power setting
[I] or [II]



6. Der Angenehmer-Bereich Modus (Comfortable zone) auf dem Temperaturregler zeigt angenehme Temperaturen.



7. Frostschutz-Funktion

Diese Funktion wird die Umgebungstemperatur über dem Gefrierpunkt halten. Stellen Sie den Radiator ein und drehen Sie den Temperaturregler auf die Schneeflocken-Position

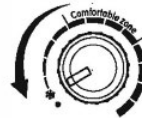

a. Sensoren

Der Radiator hat eingebaute Sensoren. Wenn er von Decken oder Handtüchern oä. verdeckt wird, schaltet er sich automatisch aus. Wenn die Gerätetemperatur sinkt, nimmt er den Betrieb wieder auf. Dies ist eine Sicherheitsfunktion um eine Brandgefahr zu vermeiden.



9. Umkippschutz

Wenn der Radiator versehentlich umgekippt ist, schaltet er sich automatisch aus.

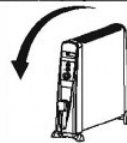

Wichtige Schutzmaßnahmen

Während der Benutzung ist der Radiator sehr heiß. Um Verbrennungen zu vermeiden, berühren Sie keine heißen Oberflächen. Benutzen Sie die Handgriffe um den Radiator zu bewegen. Halten Sie einen Abstandsradius von mindestens 90cm vom Radiator zu brennbaren Materialien, zB. Gardinen, ein. Vorsicht bei der Benutzung in der Nähe von Kindern. Lassen Sie Kinder nicht unbeaufsichtigt, wenn das Gerät eingeschaltet ist. Es ist kein Spielzeug.

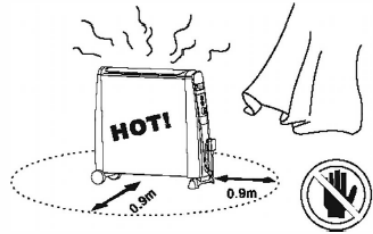

Dieses Heizgerät ist nur für die Anwendung im Innenbereich. Nicht in einem Badezimmer, Waschküche oder in der Nähe von Wasser verwenden.

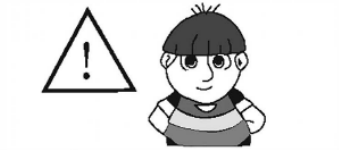

Nicht in der Nähe von Benzin, Farbe oder brennbaren Flüssigkeiten verwenden.

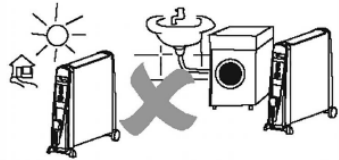

Lassen Sie keine Gegenstände in das Gerät geraten. Es könnte einen Stromschlag, Brand oder Schaden am Gerät verursachen.

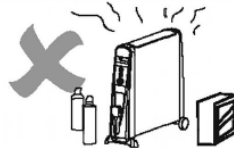

Blockieren Sie die Lufteinlässe nicht. Nie auf einem unebenen oder weichen Untergrund verwenden.

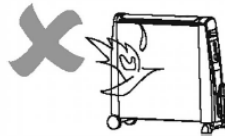

Entnehmen Sie den Stecker, wenn das Gerät nicht in Gebrauch ist. Vermeiden Sie die Nutzung von Verlängerungskabel mit dem Gerät. Verlängerungskabel haben eine Höchstwattzahl, und wenn Sie dieses Gerät mit anderen Geräten verwenden kann diese Zahl überschritten werden, den Stecker und das Verlängerungskabel überhitzen und dadurch eine Brandgefahr darstellen. Führen Sie das Kabel nicht unter einen Teppich und verdecken es nicht mit einem Läufer. Verlegen Sie das Kabel so, dass niemand darüber stolpern kann. Wenn das Kabel oder der Stecker beschädigt ist, verwenden Sie den Radiator nicht. Bei einem Kabelschaden muss es von einer qualifizierten Person ersetzt werden um Gefahren zu vermeiden. Den Stecker nur in ordnungsgemäß geerdete Netzsteckdosen stecken. Den Radiator nur für den Verwendungszweck verwenden. Nichtbefolgung kann zu Feuer, Stromschlag oder Verletzungen führen. Benutzen Sie das Gerät nicht mit einem Programmiergerät, Timer oder anderem Gerät, das den Radiator automatisch einschaltet, da ein Feuerrisiko besteht, wenn der Radiator nicht korrekt positioniert oder bedeckt ist.

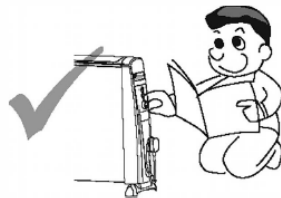
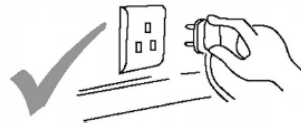
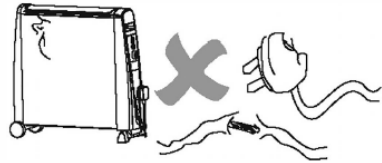
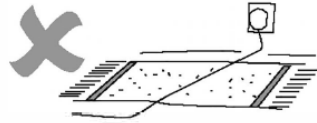
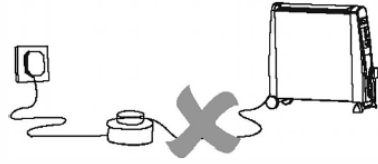
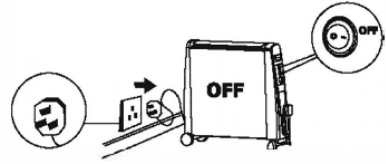

Reinigung

1. Schalten Sie den Radiator vor der Reinigung aus, entnehmen Sie den Stecker und erlauben Sie Zeit zum abkühlen.
2. Tauchen Sie weder das Kabel, noch den Stecker, noch den Radiator in Wasser oder andere Flüssigkeiten und gießen Sie keine Flüssigkeiten über das Gerät.
3. Verwenden Sie einen Staubsauger um Staub und Flusen von dem Radiator zu entfernen. Nehmen Sie ein trockenes Tuch um Staub zu entfernen und ein feuchtes Tuch um Flecken zu entfernen.
4. Verwenden Sie keine Reinigungsmittel, Scheuerpulver oder Poliermaterialien um den Radiator zu reinigen, da diese das Heizgerät beschädigen können.

Lagerung

1. Lagern Sie den Radiator in einem kühlen, trockenen Raum, am besten abgedeckt, um es vor Staub zu schützen. Benutzen Sie die Originalverpackung.
2. Entnehmen Sie den Stecker und lagern Sie das Kabel in dem Staufach auf der Vorderseite.

Warnung

Wartung und Reparaturen sollten von einem autorisierten Dienstleister ausgeführt werden.

Verwenden Sie dieses Heizgerät nicht in der Nähe von einem Bad, einer Dusche oder einem Schwimmbecken.



Stellen Sie das Heizgerät nicht direkt unter Steckdosen auf.

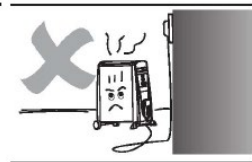

Fehlerbehebung

Der Radiator ist nicht heiß

1. Prüfen Sie, dass das Gerät eingesteckt ist



2. Prüfen Sie, dass die Temperaturregelung auf der richtigen Position steht.



3. Prüfen Sie, dass das Gerät nicht bedeckt ist



4. Auf den niedrigeren Einstellungen werden nicht alle Säulen heiß. Das Heizgerät ist in diesem Fall nicht defekt.

Der Radiator funktioniert nicht

1. Prüfen Sie, dass das Gerät eingesteckt ist.

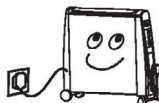

2. Stellen Sie sicher, dass der Strom und die Hauptsicherung funktionieren.

3. Stellen Sie sicher, dass das Gerät eingeschaltet ist.



4. Prüfen Sie, dass die Thermostatsteuerung eingeschaltet ist.

Der Radiator stößt einen Geruch ab

Nach der ersten Verwendung oder wenn Sie das Gerät für eine lange Zeit nicht verwendet wurde, könnte das Heizgerät leicht riechen. Das Heizgerät absorbiert die Zimmerluft, welche Zigarettenrauch und Geruch von Kosmetikern und Möbel enthalten kann. Wenn Sie das Heizgerät verwenden, werden diese Gerüche abgegeben und nach einer kurzen Zeit verschwinden sie.

Bewahren Sie diese Betriebsanleitung für den späteren Gebrauch auf.

Gewährleistung

1 Jahr Gewährleistung von Shine-Mart Ltd, der Markeninhaber von Duronic Produkte.

ZUR BEACHTUNG : DIESE BEDINGUNGEN HABEN KEINE BEEINFLUSSUNG AUF IHREN GESETZLICHEN RECHTE ALS VERBRAUCHER

Dieses Produkt wurde unter die strengsten Qualitätskontrollen hergestellt, und verwendet hochwertige Werkstoffe um ausgezeichnete Leistung und Zuverlässigkeit zu sichern. Es wird eine sehr gute und langlebige Dienstleistung, sofern es korrekt genutzt und gewartet ist.

Das Produkt ist für 1 Jahr ab dem ursprünglichen Kaufdatum gewährleistet. Bei Auftreten eines Defekts durch schlechten Werkstoffe oder Verarbeitung, sollte das fehlerhafte Produkt an den ursprünglichen Kaufort zurückgegeben werden. Eine Rückerstattung oder einen Umtausch ist nach dem Ermessen der Firma.

Duronic Produkte kommt mit 1 Jahr Gewährleistung unter den folgenden Bedingungen :

1. Das Produkt sollte mit dem ursprünglichen Kaufnachweis zurückgegeben werden.
2. Das Produkt sollte installiert und verwendet werden im Einvernehmen mit der Anweisungen in der Anleitung
3. Es sollte nur für den Heimgebrauch sein
4. Natürlicher Abnutzung oder Schäden, böswillige Beschädigung, Missbrauch, unsachgemäßer Reparaturen und Verschleißteile sind von der Gewährleistung ausgeschlossen.
5. Shine-Mart Ltd hat keine Verantwortung für indirekte zufällige Verluste oder Folgeschaden.
6. Shine-Mart Ltd sind nicht verantwortlich Wartungsarbeiten unter die Gewährleistung zu machen
7. Gultig in der EU



Diese Produkt ist mit fitted CE geprüfte Typ-F Euro Stecker/BS Stecker ausgestattet
Von Shine-Mart Ltd, RM3 8SB importiert



Information über Abfallablagerung für Verbraucher von elektrischer und elektronische Geräte. Dieses Zeichen auf einem Produkt und/oder mitgelieferte Dokumenten zeigt, dass wenn es beseitigt werden, muss es als Elektro-und Elektronik-Altgeräte, (WEEE) behandelt werden. WEEE markierte Produkte muss nicht mit Hausmüll gemischt werden, sondern getrennt gehalten für die Behandlung, Aufbereitung und wiederverwendung von die Werkstoffe. Für die korrekte Behandlung, Aufbereitung und wiederverwendung bitte alle WEEE markierte Produkte zu Ihre kommunalen Abfallbeseitigungsanlage nehmen, wo es kostenlos akzeptiert werden wird.

Wenn Kunden Elektro-und Elektronik-Altgeräte korrekt beseitigen, werden Sie helfen wertvolle Ressourcen zu sparen und mögliche negative Auswirkungen auf Gesundheit und der Umwelt zu vermeiden.

Follow Us



duronic.com



[duronic](https://www.youtube.com/channel/UC...)



[@duronicmedia](https://www.instagram.com/duronicmedia)



[Duronic](https://www.facebook.com/duronic)



[@duronicmedia](https://twitter.com/duronicmedia)

Manual De Instrucciones En Español

Contenido

Características y especificaciones	52
Introducción	53
Embalaje	54
Instalación de ruedas	55
Operación	56
Medidas de Seguridad	58
Limpieza, almacenamiento y precauciones	60
Compruebe el calefactor antes de alguna reparación	61

Características y especificaciones

Calefactor de columna sin aceite

El Duronic HV101 y HV051 utiliza un elemento de calefacción “Mica” que es una tecnología de calefacción usada para la mayoría de calefactores. Nuestros modelos no simplemente son sin aceite sino que también son más silenciosas que cualquier calefactor de aceite común. Se calienta dentro de 1 minuto por lo tanto, lo que es un calentador más rentable. Todos nuestros calefactores Mica tienen ranuras, manija y ruedas para que sea un fantástico calefactor portátil.

Características especiales

1 minuto para alcanzar full poder de calentamiento

Tres ajustes de potencia

Sensor de seguridad (protección contra sobrecalentamiento) y Protección anti golpes

On/Off Interruptor con indicador luminoso

Indicador de ajuste de temperatura

Zona cómoda

Anti -frost

Ligero

Calefactor silencioso

No usa aceite – No goteras

Sin deshumidificación

Almacenamiento del cable de alimentación en la parte delantera

Especificaciones

Modelo	Potencia	Voltaje	Dimensiones	Peso
HV101	2500W	220-240V, 50/60Hz	710(L)*232(W)*648(H)mm	6.1kg
HV051	1500W	220-240V, 50/60Hz	525(L)*232(W)*648(H)mm	4.8kg

Estructura de la unidad

1. Manija incorporada
2. I ON/OFF Interruptor
3. II ON/OFF Interruptor
4. Perilla de control de temperaturas
5. Almacenamiento del cable de conexión
6. Base frontal
7. Ruedas
8. Panel derecho

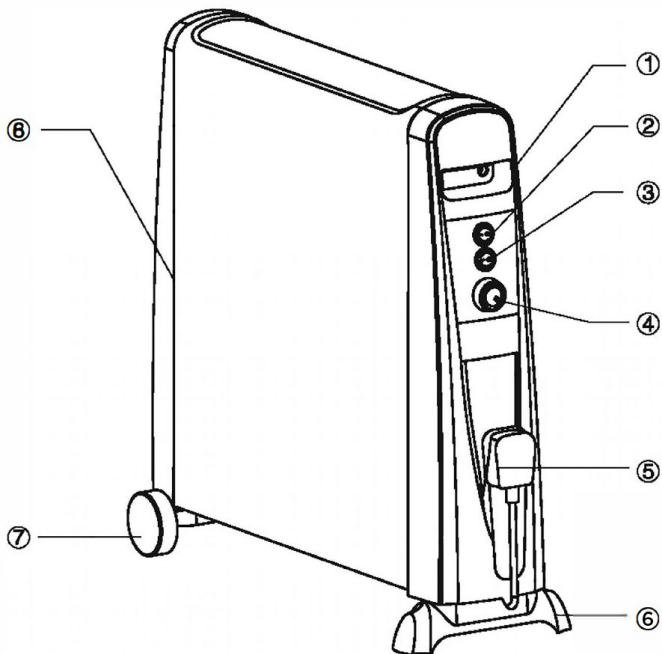

Embalaje

1. Saque el calefactor y el embalaje de la caja.
2. Quite la espuma de ambos extreos del calefactor. Retire la bolsa que cubre el calefactor y guarde. Mantenga las bolsas y espuma fuera del alcance de los niños.

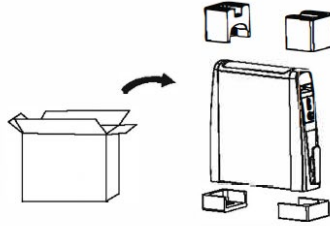

3. Retire la espuma que empaqueta el pie delantero, ruedas y mando a distancia.

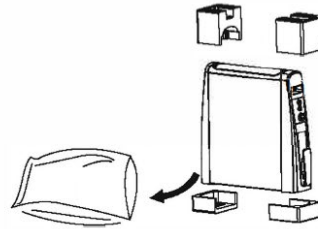

4. Mantenga su embalaje seguro, ya que esta es una parte necesaria de la garantía. También puede reutilizar para almacenar su calefactor cuando no lo esté utilizando.

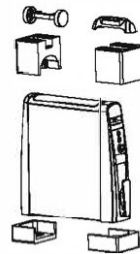

Instalación de ruedas

Inserte las ruedas en la parte inferior trasera del calefactor, del mismo modo, el pie irá en la parte frontal del calefactor.

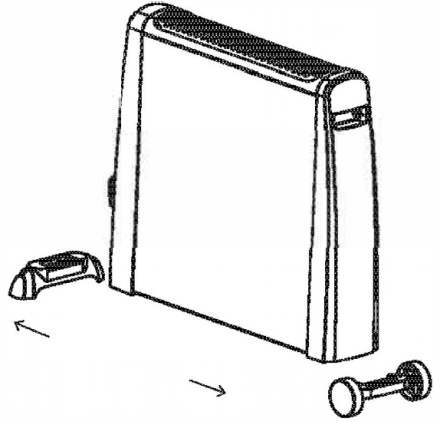

Operación

POR FAVOR LEA TODAS LAS INSTRUCCIONES ANTES DE UTILIZAR EL CALEFACTOR.

1. Chequee que la unidad este en posición [OFF] (Fig. 1)
- Mantenga la perilla del control de la temperatura en [OFF] (Fig. 2)
- También el botón de la potencia en posición bajo (Fig. 3)
2. Enchufe el cable de alimentación a una toma eléctrica adecuada. (Valor nominal no inferior a 1 AMP)
3. A continuación, pulse el interruptor ON/OFF y encienda, posición [ON] En este momento, el indicador luminoso está encendido.

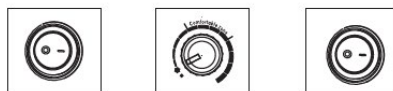

Fig1

Fig2

Fig3



EU

UK

AUS



4. Gire la perilla de control de temperatura para ajustar a una temperatura deseada. El indicador luminoso se enciende hasta que la habitación alcanza la temperatura deseada. Cuando la temperatura de la habitación baje, el calefactor volvera a encender hasta que la temperatura se eleve a la temperatura deseada nuevamente. La temperatura deseada se mantiene por el procedimiento de repetición anterior. Según las necesidades personales, puede ajustar la perilla de control de temperatura para aumentar o disminuir la temperatura como se muestra en la figura.



LOWER TEMPERATURE

HIGHER TEMPERATURE



5. Luego presione el interruptor a:
 [I] potencia de calefacción I
 [II] potencia de calefacción II HV101
 [I] 1500W, [II] 1000W,
 [I] & [II] 2500W HV051
 [I] 1000W, [II] 500 W, [I] & [II] 1500W

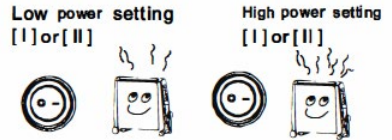

6. Para obtener un nivel de calor deseable, en la perilla de control de temperaturas que es conocido como la “Zona Cómoda” donde puede ajustar el calor deseable dentro de esta variedad.



7. Función Anti-Frost

Mantendrá la temperatura por encima del punto de “congelación”. Para ello, simplemente conecte el cable de alimentación, y gire la perilla de control de temperatura a posición “Copo de nieve” signo de nieve.



a. Sensor de seguridad

A pesar de que una etiqueta de advertencia “DO NOT COVER” (NO CUBRIR) esta colocada en la unidad, algunos usuarios accidentalmente tapan la unidad con toallas, paños etc. Tiene sensor de seguridad para prevenir que se sobrecaliente, en caso de que esto pase el calefactor se apagará automáticamente, una vez que el calefactor se enfríe entonces volverá a encenderse.



9. Sugerencia sobre la protección

Si el calefactor accidentalmente se cae, se apaga de forma automática.

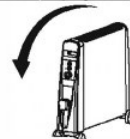

Medidas de Seguridad

El calefactor está caliente cuando está en uso. Para evitar quemaduras, no permita que la piel toque la superficie caliente, use los asideros que están en cada lado al mover este calefactor. Mantenga materiales combustibles como cortinas y otros objetos como muebles por lo menos 3 pies (0,9 m) del calefactor por razones de seguridad.

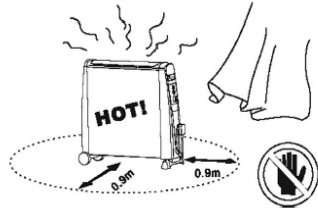

Extrema precaución es necesaria cuando el calefactor se utiliza cerca de niños. No deje niños sin supervisión cuando este aparato está encendido. El calefactor no es un juguete.



No utilice este calefactor al aire libre. Este calefactor no está diseñado para utilizar en cuarto de baño, áreas de lavandería y lugares de aire libres similares. Nunca use el calefactor cerca de alguna forma de agua.

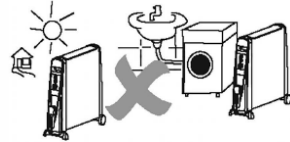

No utilice este calefactor en áreas donde puede haber gasolina, pintura o líquidos inflamables que sean usados o almacenados.

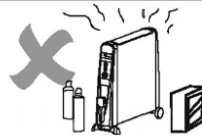

No inserte o deje que ningún objeto entré, entre las aberturas de ventilación ya que esto puede causar descarga eléctrica, incendio o dañar el calefactor.

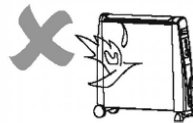

Para prevenir un posible incendio, NO bloquee entradas de aire de ninguna manera, NO utilice esta unidad en una superficie suave o desnivelada, aberturas de entrada pueden ser bloqueadas.



Siempre desenchufe el calefactor cuando no esté en uso. Para desconectar, desenchúfelo.

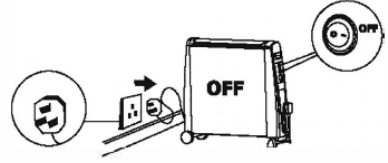

Por favor evite el uso de un cable de extensión. Todos los cables de extensión tienen una asignación de potencia máxima, mediante el uso de este calefactor con otros aparatos pueden superar este margen de potencia y pueden sobrecalentar el enchufe, extensión que puede ocasionar un incendio.

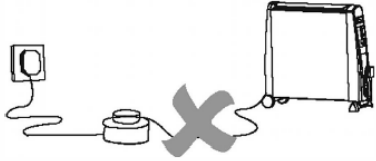

No corra el cable de alimentación debajo de carpetas o similares, asegúrese de que el cable este fuera del alcance de objetos o que pueda ocasionar lecciones como tropezos.

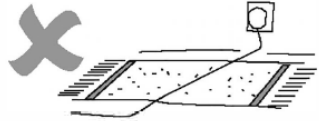

Nunca opere un calefactor si el cable de alimentación esta dañado, si este es su caso debe ser reemplazado inmediatamente por alguna persona certificada para evitar cualquier riesgo.

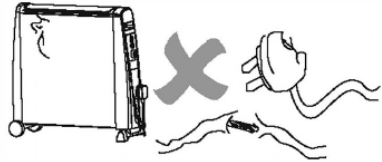

Conecte siempre a un toma corriente.

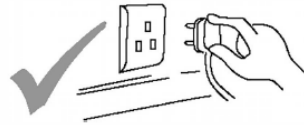

Utilice este manual para los modelos anteriormente citados únicamente. Este manual no puede ser utilizado para otros calefactores que podrían presentar medidas de seguridad diferentes. No utilice este calefactor con un programador u otro aparato que pondría encender el calefactor automáticamente debido al riesgo de incendio atado(vinculado) a la utilización de estos aparatos y muy particularmente si el calefactor esta mal situada.

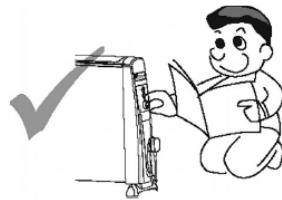

Limpieza

1. Antes de limpiar, apague el calefactor, desenchufe el cable de alimentación y deje que enfríe.
2. No sumerja el cable, el enchufe o el calefactor en agua u otros líquidos. No riegue agua u otros líquidos sobre el aparato.
3. Utilice una aspiradora para limpiar el polvo de todos los metales del calefactor. Limpie el calefactor con un paño húmedo (no mojado) para limpiar cualquier mancha.
4. No utilice detergentes, abrasivos de limpieza o cualquier tipo de abrillantamiento porque puede dañar el acabado del calefactor.

Almacenamiento

1. Almacene el calefactor en algún lugar seco, preferiblemente que este cubierto para prevenir de polvos o simplemente utilice el embalaje para almacenar su calefactor.
2. Desenchufe el calefactor y almacene el cable de alimentación en la parte delantera. Asegúrese que el enchufe no arrastre y deje que enfríe antes de limpiarlo.

Precauciones

Cualquier otro servicio debe de ser realizado con algún representante autorizado.

No use este calefactor a los alrededores de un baño, una ducha o una piscina



El calefactor no debe estar situada debajo de una toma de corriente.

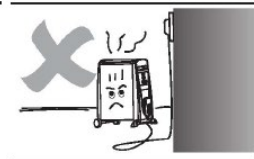

Solución de problemas

El calefactor no calienta

1. Compruebe que el calefactor esté en funcionamiento.



2. Compruebe que el botón de la temperatura este en la posición correcta.

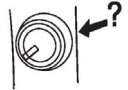

3. Compruebe que ningún objeto este cubriendo el calefactor.



4. El calefactor funciona normalmente cuando al menos uno de los paneles esta funcionando.

El calefactor no enciende

1. Compruebe que el cable de alimentación esté conectado a la toma corriente.

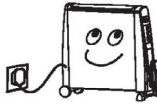

2. Asegúrese de que la electricidad y el fusible principal funcione.

3. Asegúrese de que el botón (interruptor) este en posición [ON].



4. Comprobar la resistencia si se encuentra en el termostato de control.

Olores proceden del calefactor

Después de haber almacenado, algunos olores pueden producirse. El resultado de la absorción de aire en el calefactor, aire puede contener el humo de tabaco, cosméticos, etc. Cuando el calefactor enciende, los paneles serán expuestos a soltar olores rápidamente.

Conserve este manual de seguridad.

Garantía

Garantía de servicio después de venta

NOTA: ESTAS DECLARACIONES NO AFECTAN SUS DERECHOS LEGALES COMO CONSUMIDOR

Este producto ha sido fabricado bajo las más estrictas control de calidad y utilizando materiales de alta calidad para asegurar confiabilidad y excelente funcionamiento. Este exprimidor dará buen servicio y una larga duración, siempre y cuando se utilice correctamente y sea bien mantenido. El producto está garantizado por 1 año desde la fecha de compra original. Si surge cualquier defecto debido a un error/defecto de fábrica o mano de obra, entonces el producto debe ser devuelto al lugar original de compra. Reembolso o reemplazo es a discreción de la compañía.

Productos Duronic se ofrecen con una garantía de 1 año bajo las siguientes condiciones:

1. El producto debe ser devuelto al vendedor con comprobante de compra original.
2. El producto debe instalarse y usarlo según las instrucciones contenidas en este manual.
3. Este aparato es únicamente de uso doméstico.
4. No cubre desgaste, daños maliciosos, uso indebido, negligencia, reparaciones inexpertas o partes consumibles.
5. Shine-Mart Ltd no será responsable por cualquier daño consecuente, accidentes o pérdidas.
6. Shine-Mart Ltd no es responsable ah llevar a cabo cualquier tipo de servicio, bajo la garantía.
7. Valido solamente dentro de la (EU).



Este producto esta equipado con enchufe/fusible Europeo
Importado por Shine-Mart Ltd, RM3 8SB



Información sobre la eliminación de residuos para los consumidores de equipos eléctricos y electrónicos:

Esta marca en un producto y/o documentos adjuntos indica que cuando se va a desechar, se debe tratar como equipos residuos eléctricos y electrónicos (RAEE)

Cualquier producto marcado (RAEE) no debe ser mezclado con la basura doméstica, sino separado para el tratamiento, recuperación y reciclaje de los materiales utilizados.

Para el tratamiento adecuado, recuperación y reciclaje; por favor, tome todos los productos (RAEE) y llévelo al sitio de residuos de su Autoridad Local, donde será aceptado de forma gratuita.

Si los clientes desechan los residuos eléctricos y electrónicos correctamente, ayudar a ahorrar valiosos recursos y prevenir los efectos negativos sobre la salud humana y el medio ambiente, de materiales peligrosos que pueden contener los residuos

Follow Us



duristic.com



[duristic](https://www.youtube.com/channel/UC...)



[@duristicmedia](https://www.instagram.com/duristicmedia)



[Duristic](https://www.facebook.com/duristic)



[@duristicmedia](https://twitter.com/duristicmedia)

Manuale D'istruzioni In Italiano

Indice

Caratteristiche e specificheazioni	66
Introduzione	67
Imballaggio	68
Installazione delle ruote	69
Operazioni	70
Istruzioni di sicurezza	72
Pulizia, conservazione e avvertimenti	74
Risoluzione problemi	75

Caratteristiche e specificazioni

Calorifero elettrico senza olio

I caloriferi Duronic HV101 e HV051 utilizzano “Mica Heating Element” che è la tecnologia principale utilizzata per produrre i nostri caloriferi. I nostri caloriferi non sono solo senza olio, ma sono anche più silenziosi rispetto ad un calorifero ad olio. Si riscalda in un minuto rendendolo una soluzione economicamente efficiente rispetto ai caloriferi ad olio tradizionali. Tutti i nostri caloriferi MICA sono semplici da trasportare grazie alle maniglie e alle ruote che li rendono dei fantastici caloriferi portatili.

Caratteristiche

- Si riscalda alla potenza massima in 1 minuto
- 3 impostazioni variabili
- Rilevatori di copertura (protezione surriscaldamento)
- Tasto On/Off con indicatori luminosi
- Indicatore temperatura
- Area ottimale di riscaldamento
- Anti congelamento
- Leggero
- Operazioni silenziose
- No Olio = no perdite
- Non deumidifica l'aria
- Vano per riporre il cavo di alimentazione

Specificazione:

Modello	Potenza	Voltaggio	Dimensioni	Peso
HV101	2500W	220-240V, 50/60Hz	710(L)*232(W)*648(H)mm	6.1kg
HV051	1500W	220-240V, 50/60Hz	525(L)*232(W)*648(H)mm	4.8kg

Componenti del calorifero.

1. Maniglia incorporata
2. Tasto ON/OFF I
3. Tasto ON/OFF II
4. Selettore controllo temperatura
5. Sistema di organizzazione del cavo
6. Piedistallo anteriore
7. Ruote
8. Pannello di riscaldamento

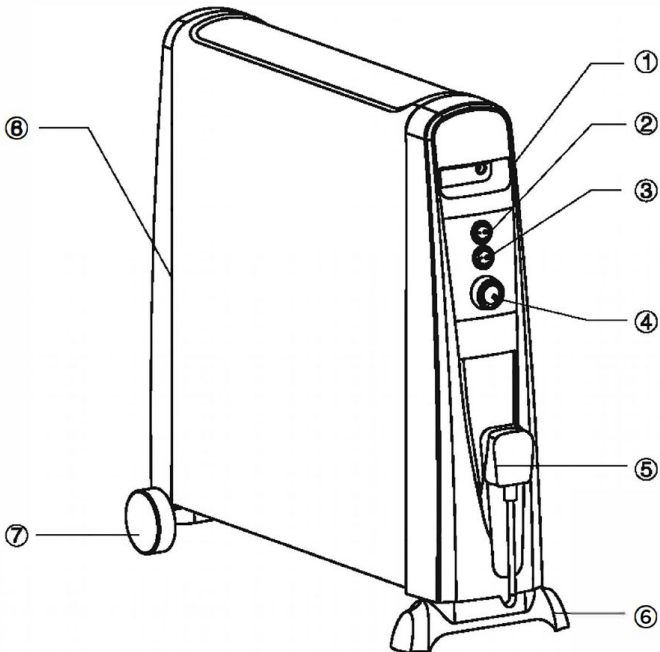

Rimuovere l'imballo

1. Rimuovere il calorifero e l'imballo dalla confezione.

2. Rimuovere i supporti di polistirolo dal calorifero. Rimuovere la busta di polietilene che copre il calorifero e conservarla. Tenere qualsiasi elemento dell'imballo lontano dalla portata dei bambini.

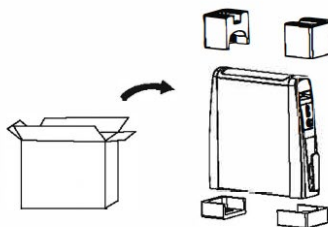

3. Rimuovere il piedistallo, le ruote ed il telecomando dall'imballo di polistirolo.

4. Conservare l'imballo in quanto fa parte della garanzia del prodotto. Inoltre lo si può utilizzare per riporre il calorifero in maniera sicura durante i mesi estivi.

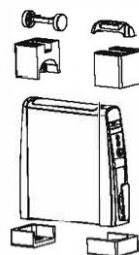
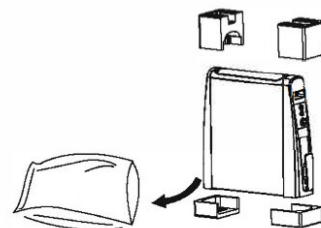

Installazione e montaggio delle ruote

Inserire le ruote sotto la parte posteriore del calorifero. Fare lo stesso con l'altro paio di ruote inserendole sotto la parte anteriore.

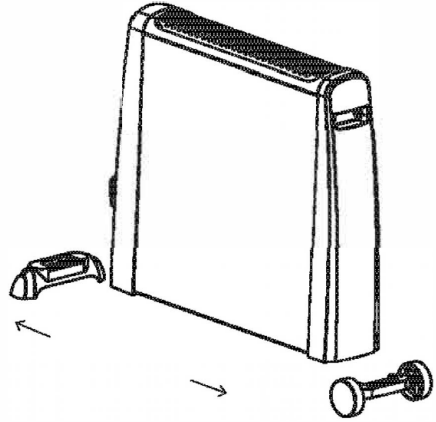

Operatività

SI PREGA DI LEGGERE
ATTENTAMENTE LE PRESENTI
ISTRUZIONI PRIMA DI
UTILIZZARE IL CALORIFERO.

1. Assicurarsi che il calorifero
sia spento, pulsante in
posizione [OFF] (Fig. 1).

Il selettore della temperatura
sia in posizione [OFF] (Fig. 2).

- La potenza sia al minimo
(Fig. 3)

2. Connettere la spina alla presa
di corrente.

(con potenza superiore a 10 Am)

3. Premere il pulsante ON/OFF per
accendere il calorifero.

A questo punto, si accenderanno
gli indicatori luminosi.

4. Impostare il selettore alla temperatura
desiderata. Il calorifero si avvierà e
riscaldere la stanza finchè non verrà
raggiunta la temperatura selezionata.
Quindi si spegnerà automaticamente,
finchè la temperatura non scenderà di
nuovo, per poi riaccendersi.

Si accenderà e spegnerà ciclicamente
mantenendo la temperatura della stanza
costantemente alla temperatura
desiderata.



Fig1



Fig2



Fig3

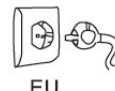

EU



UK



AUS

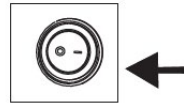

LOWER
TEMPERATURE

HIGHER
TEMPERATURE

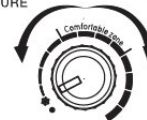

5. Quindi premere il pulsante di accensione: [I] Impostazione di riscaldamento I [II] mpostazione di riscaldamento II HV101 [I] 1500W, [II] 1000W, [I] & [II] 2500W HV051 [I] 1000W, [II] 500 W, [I] & [II] 1500W

6. Per un temperatura ideale, sul selettore è indicata una area di temperatura denominata “temperatura ideale”.

7. Funzione Anti-congelamento
Questa funzione terrà la temperatura ambiente sopra il “punto di congelamento”. Per fare ciò, impostare il selettore sull'icona raffigurante il fiocco di neve.

a. Coprire i rilevatori
Malgrado una etichetta di avviso “NON COPRIRE” sia stata posta sul calorifero, alcune persone potrebbero, comunque, coprire accidentalmente l'apparecchio con asciugamani, vestiti, coperte, ecc. Perciò un dispositivo di sicurezza è stato installato dentro al calorifero per poter rilevare qualsiasi tipo di copertura.

9. Sicurezza contro gli urti
Se il calorifero subisce un urto accidentale o si rovescia, il sensore lo spegnerà automaticamente.

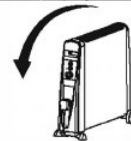
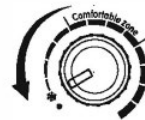
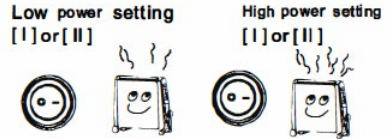

Informazioni di sicurezza

Il calorifero è molto caldo quando acceso ed in funzione. Per evitare bruciature non toccare la superficie del calorifero; utilizzare le maniglie agli estremi del calorifero per spostarlo. Tenere materiali combustibili come tende, mobili, ecc. almeno ad 1 metro dal calorifero per motivi di sicurezza. Estrema attenzione è necessaria quando il calorifero è utilizzato in presenza di bambini. I bambini devono essere necessariamente supervisionati quando in presenza di questo dispositivo. Il calorifero NON è un giocattolo.

Non utilizzare il calorifero all'aria aperta. Non utilizzarlo in bagni, lavanderie o locali simili. Non utilizzare il calorifero vicino a nessun luogo con presenza d'acqua.

Non utilizzare il calorifero in aree con presenza di gasolio, vernice fresca o altri liquidi infiammabili.

Non inserire alcun oggetto in nessuna apertura per la ventilazione o per il rilascio del calore in quanto potrebbe causare una scossa elettrica, incendio o danneggiare il calorifero.

Per prevenire qualunque eventualità di incendio, non bloccare in alcun modo nessuna fessura o apertura. Non utilizzare questo apparecchio su superfici morbide come tappeti o superfici irregolari in quanto le aperture potrebbero essere bloccate.

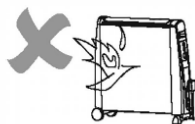
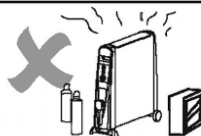
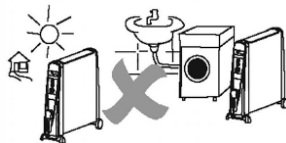
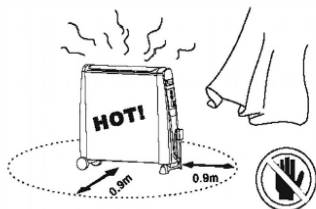

Disconnettere sempre il calorifero quando non in uso. Per disconnettere il calorifero satccare la spina dalla presa di corrente.

Si prega di evitare l'uso di prolunghe con questo calorifero. Tutte le prolunghe hanno un portata massima di wattaggio; una prolunga, abbinata a questo calorifero, potrebbe superare la poratat massima di wattaggio supportato; ciò potrebbe portare a rischi di surriscaldamento della presa di corrente e risultare in incendi.

Non far passare il cavo di alimentazione sotto la tappezzeria. Non coprire il cavo di alimentazione, con tappeti sistemi di gestione di cablaggi. Tenere il cavo di alimentazione lontano da angoli e superfici spigolose per evitare grovigli. Non utilizzare il calorifero con il cavo di alimentazione o la spina danneggiati. Se il cavo di alimentazione risulta danneggiato, va sostituito da una persona qualificata per evitare qualsiasi rischio.

Connettere la spina di corrente solo a prese di corrente con la presa a terra. Utilizzare questo calorifero solo per l'uso menzionato nel presente manuale.

Qualsiasi altro utilizzo non raccomandato dal produttore può causare, scosse elettriche, incendi o gravi infortuni a persone. Non utilizzare il calorifero con un programmatore o un timer con la funzione di attivarlo automaticamente, poichè, se posizionato male, può causare rischio di incendi.

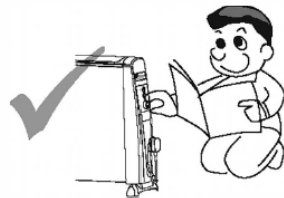
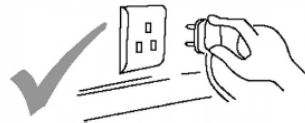
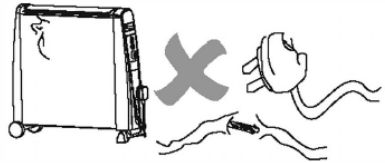
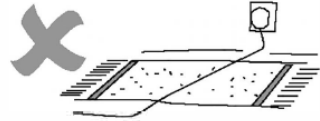
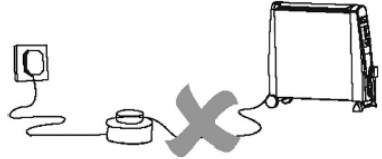
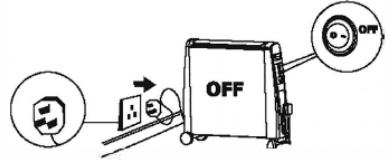

Pulizia

1. Prima della pulizia, spegnere il calorifero, staccare la spina dalla corrente e lasciare che l'apparecchio si spenga.
2. Non immergere il cavo di alimentazione, la spina della corrente o il calorifero in acqua o altri liquidi; non versare acqua o altri liquidi sul calorifero.
3. Utilizzare un aspirabriciole per pulire e rimuovere la polvere dalla griglia di metallo del calorifero. Pulire il calorifero utilizzando un panno per rimuovere la polvere ed un panno umido per pulire la sporcizia.
4. Non utilizzare detergenti, abrasivi, polveri per la pulizia o qualsiasi materiale lucidante sul calorifero, in quanto potrebbero danneggiare la superficie del calorifero.

Conservazione

1. Conservare il calorifero in un luogo fresco e asciutto e preferibilmente al chiuso per prevenire l'accumulazione di polveri e sporcizia. Altrimenti, utilizzare l'imballo originale per riporre il calorifero.
2. Staccare la spina del calorifero e avvolgere il cavo di alimentazione sulla parte anteriore dell'apparecchio. Assicurarsi che la spina di corrente non sia trainata.

Precauzioni

Qualsiasi altra operazione di manutenzione sul calorifero deve essere operata da personale autorizzato.

Non utilizzare il calorifero nelle immediate vicinanze di una vasca da bagno, docce o piscine.



Non posizionare il calorifero nelle immediate vicinanze di una presa di corrente elettrica.

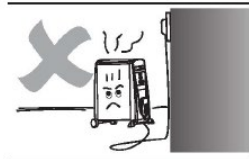

Risoluzione problemi

Il calorifero non riscalda

1. Controllare che il calorifero sia attaccato alla corrente.

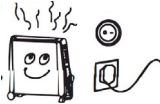

2. Controllare che la temperatura sia stata impostata.

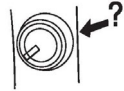

3. Controllare che il calorifero non sia coperto.



4. Alla temperatura più bassa non tutti i pannelli riscaldano. Ciò non significa che i pannelli siano difettosi.

Il calorifero non funziona

1. Controllare che la spina sia collegata alla presa di corrente.

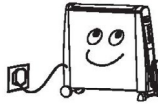

2. Controllare che l'elettricità o i fusibili principali siano funzionanti.

3. Assicurarsi che l'interruttore sia sulla posizione ON

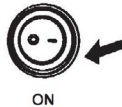

4. Controllare che la temperatura è superiore rispetto alla temperatura ambiente.

Un cattivo odore è emesso dal calorifero

Cattivo odore può essere emesso dal calorifero quando riaccesso, dopo che è stato riposto per molto tempo. Ciò può accadere perchè, il calorifero ha assorbito l'aria circostante, che può essere piena di polveri ceneri e altri odori presenti in casa. Quando il calorifero verrà riaccesso, potrebbe rilasciare questo insieme di odori; dopo poco tempo di attività l'odore andrà via.

Conservare il manuale al sicuro

Garanzia

Questo prodotto è garantito per una durata determinata con il distributore a partire dalla data di acquisto contro ogni difetto derivante da difetti di fabbricazione o dei materiali. Questa garanzia non copre difetti o danni derivanti da installazione impropria, uso improprio o usura anomala del prodotto.

L'apparecchio deve essere restituito nella sua confezione originale e accompagnato dalla ricevuta e deve essere stato utilizzato in modo corretto. È importante rispettare le istruzioni per l'uso e le precauzioni di sicurezza indicate di seguito. Inoltre, non possiamo garantire l'apparecchio se è stato modificato o riparato dall'acquirente o da terzi.

1 anno di garanzia da Shine-Mart Ltd, proprietari del marchio commerciale Duronic.

NOTA: QUESTE DICHIARAZIONI NON INFLUISCONO SUI DIRITTI LEGALI DEL CONSUMATORE

Questo prodotto è stato realizzato con le rigorose procedure del controllo qualità, e utilizzando materiali di altissima qualità, per garantire affidabilità e prestazioni eccellenti. Vi regalerà un servizio ottimo e a lungo termine, purché venga opportunamente usata e mantenuta. Il prodotto è garantito per 1 anno dalla data di acquisto. Se sorge qualche difetto a causa di materiali difettosi o scarsa manodopera, il prodotto difettoso dovrà essere restituito al luogo originale di acquisto. Il rimborso o la sostituzione sono a discrezione dell'azienda. I prodotti Duronic offrono 1 anno di garanzia alle seguenti condizioni:

1. Il prodotto deve essere restituito al rivenditore con la prova d'acquisto originale
 2. Il prodotto deve essere installato e usato seguendo le istruzioni contenute nel manuale.
 3. Il prodotto va utilizzato solo per scopi domestici. Non è da utilizzarsi per uso commerciale.
 4. La garanzia non copre usura, danni volontari, abuso, negligenza, riparazioni inesperte o consumo dei materiali.
 5. Shine-Mart Ltd non è responsabile per Danni accidentali o consequenziali.
 6. Shine-Mart Ltd non è tenuta a eseguire qualsiasi tipo di riparazione, ai sensi della garanzia.
 7. Termini validi in tutta l'unione europea *Ci riserviamo il diritto di modificare le sopracitate condizioni Per parti di ricambio si prega di consultare il sito www.duronic.com
- Corretto smaltimento del prodotto.



Questo prodotto è inclusivo di spina certificata BS
importata da Shine-Mart Ltd, RM3 8SB



Questo segno su un prodotto o su documenti indica che quando deve essere smaltito, deve essere trattato come i rifiuti elettrici ed elettronici (WEEE) Tutti I prodotti marcati WEEE non devono essere buttati nei rifiuti domestici generici, ma separati per il trattamento, il recupero e il riciclaggio dei materiali utilizzati.

Per un corretto trattamento, recupero e riciclaggio; si prega di portare tutti I prodotti marcati WEEE al Vostro centro smaltimenti rifiuti autorizzato, dove saranno accettati gratuitamente. Se i consumatori sono propensi allo smaltimento corretto di rifiuti elettrici ed elettronici, aiuteranno a salvare risorse importanti e a prevenire i potenziali effetti negativi sulla salute umana e sull'ambiente di tutti i materiali pericolosi che i rifiuti possono contenere.

Follow Us



duronic.com



[duronic](https://www.youtube.com/duronic)



[@duronicmedia](https://www.instagram.com/duronicmedia)



[Duronic](https://www.facebook.com/duronic)



[@duronicmedia](https://www.twitter.com/duronicmedia)

Instrukcja obsługi. Polski

Spis treści

Charakterystyka i specyfikacja	81
Opis urządzenia	82
Odpakowywanie	83
Instalacja kół	84
Obsługa	85
Ważne zalecenia bezpieczeństwa	87
Czyszczenie, przechowywanie i ostrzeżenia	89
Rozwiązywanie problemów	90

Charakterystyka i specyfikacja

Grzejnik bezolejowy

Duronic HV101 i HV051 wykorzystuje elementy Mica-thermic, która wiezie prym w technologii grzewczej. Ten produkt jest nie tylko bezolejowy, ale także oferuje dużo więcej niż standardowy grzejnik. Nagrzewa się w ciągu minuty co pozytywnie wpływa na oszczędność kosztów. Wszystkie nasze grzejniki Micathermiczne posiadają kółka co czyni je w pełni przenośnymi urządzeniami.

Ogólna charakterystyka

W pełni nagrany w ciągu 1 minuty

Tzy tryby mocy

Czujnik zakrycia (zapobieganie przegrzaniu) oraz Zabezpieczenie przewrócenia

Włącznik/ Wyłącznik ze świetlnym indykatorem

Termostat

Oznaczony przedział komfortu

Funkcja przeciw zamarzaniu

Lekki

Cichy

Brak oleju - Brak wycieków

Brak nawilżacza

Organizacja przewodu na obudowie

Specyfikacja

Model	Moc	Napięcie znamionowe	Wymiary	Waga
HV101	2500 W	220-240 V, 50/60Hz	710(D)*232(Sz)*648(W)mm	4,6 kg
HV051	1500 W	220-240 V, 50/60Hz	525(D)*232(Sz)*648(W)mm	48 kg

Opis urządzenia

1. Wbudowany uchwyt
2. Włącznik trybu I
3. Włącznik trybu II
4. Pokrętko temperatury
5. Organizator kabla
6. Nóżka
7. Koła
8. Prawy panel

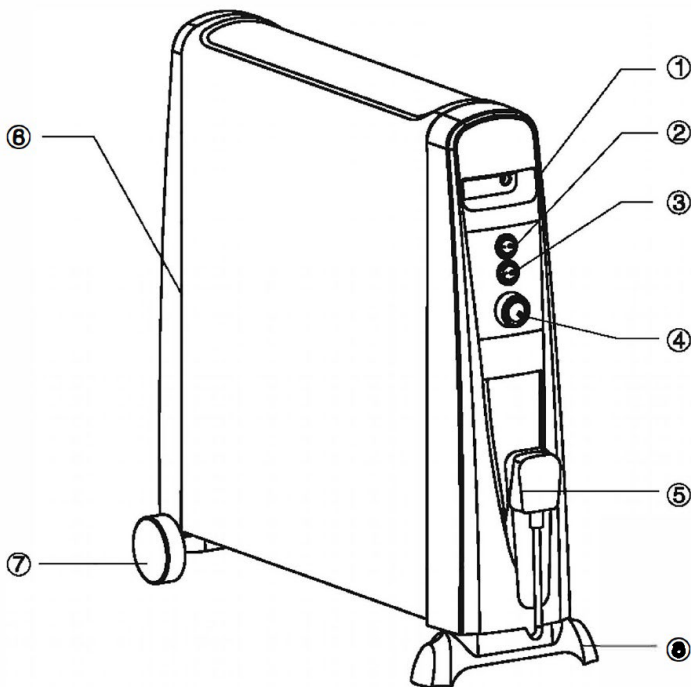

Odpakowywanie

1. Wyjmij grzejnik z kartonu.

2. Usuń piankowe zabezpieczenia z obu rogów urządzenia. Usuń foliowe zabezpieczenia pokrywające powierzchnię grzejnika. Przechowuj zabezpieczenia z dala od dzieci.

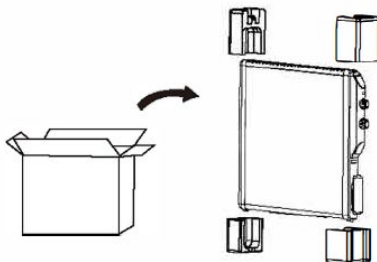

3. Wyjmij nóżki i kółka za piankowych zabezpieczeń.

4. Przechowuj elementy opakowania bezpiecznie, ponieważ są częścią gwarancji. Są także przydatne w przechowywaniu grzejnika poza sezonem grzewczym.

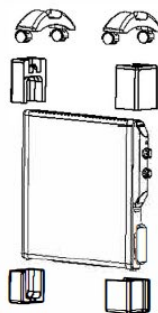
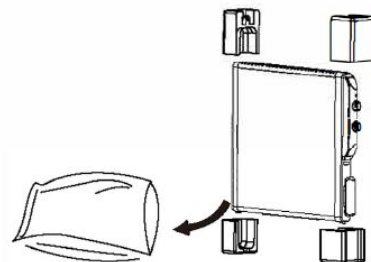

Instalacja kół

Umieść koła i nóżkę pod powierzchnią grzejnika umieszczając w przewidzianych otworach.

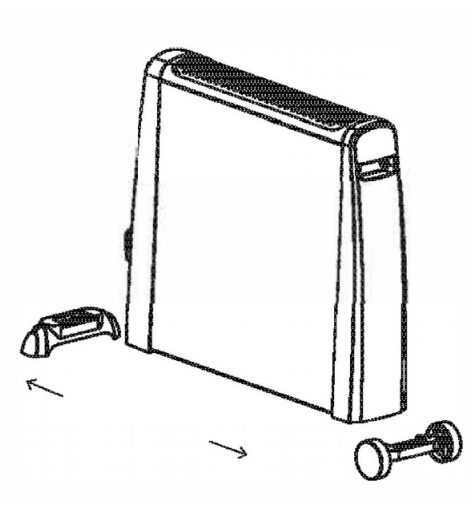

Obsługa

DOKŁADNIE ZAPOZNAJ SIĘ Z INSTRUKCJĄ ZANIM UŻYJESZ URZĄDZENIA

- Wyłącz tryb pracy I i II (rys. 1 i 3) oraz temperatury (rys. 2) na pozycję [0] - wyłączony



Fig1



Fig2

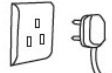

Fig3

- Podłącz wtyczkę do gniazdka elektrycznego (min. 10 AMP).



EU



UK

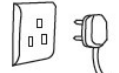

AUS

- Włącz tryb pracy przełączając włącznik trybu I lub II. Wskaźnik świetlny zacznie świecić

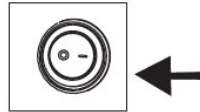

- Przekręć pokrętkę temperatury zgodnie z ruchem wskazówek zegara, aby włączyć urządzenie. Grzejnik i lampka kontrolna będą włączone aż do czasu osiągnięcia wybranej temperatury, a następnie wyłączą się. Kiedy temperatura pomieszczenia spadnie, grzejnik ponownie się uruchomi i ponownie wyłączy po jej osiągnięciu. Cykl ten zapewni utrzymanie stałej temperatury pomieszczenia. Temperatura może być zmieniana poprzez pokrętkę temperatury.



LOWER TEMPERATURE

HIGHER TEMPERATURE



5. Uruchom jeden z trybów pracy:

- a) HV101:
 [I]: 1500 W
 [II]: 1000 W
 [I] & [II] 2500 W

Low power setting
 [I] or [II]



High power setting
 [I] or [II]



- b) HV051:
 [I]: 1000 W
 [II]: 500 W
 [I] & [II] 1500 W

6. Dla zapewnienia komfortowej temperatury usta pokrętko w przedziale oznaczonym "Comfortable Zone".



7. Funkcja przeciw zamarzaniu.
 W tym trybie pomieszczenie nagrzewane jest powyżej punktu zamarzania. Podłącz wtyczkę do gniazdka i ustaw pokrętko temperatury na "śnieżynkę", aby uruchomić ten tryb.



8. Czujniki zakrycia.
 Pomimo oznaczeń "DO NOT COVER" - nie zakrywać, niektórzy użytkownicy decydują się na zakrywanie urządzenia ręcznikami, kocami itp co powoduje przegrzewanie urządzenia. Aby zapobiec tej praktyce urządzenie zostało wyposażone w czujniki, które wyłączają urządzenie, gdy następuje jego przegrzanie. Jeżeli temperatura obniży się - grzejnik ponownie znacznie pracować.

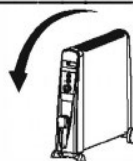

7. Zabezpieczenie przed przewróceniem.
 Przewrócony grzejnik automatycznie wyłącza się.

Ważne zalecenia bezpieczeństwa

Grzejnik podczas pracy znacząco się nagrzewa. W celu uniknięcia poparzeń, nie dotykaj gorącej powierzchni grzejnika - użyj wbudowanego uchwytu, aby przesunąć urządzenie. Łatwopalne materiały jak np. zasłony trzymaj w odległości min. 0.9 m, aby zapobiec ryzyku pożaru. Szczególna ostrożność jest konieczna w przypadku użytkowania urządzenia w pobliżu dzieci. Nie zostawiaj dzieci bez opieki, gdy grzejnik jest włączony. Grzejnik to nie zabawka. Grzejnik nie nadaje się do użytkowania na świeżym powietrzu. Grzejnik nie został zaprojektowany do użytkowania w łazienkach, pralniach i innych pomieszczeniach z dużą bliskością wody. Nie używaj grzejnika w pomieszczeniach z oparami benzyny, lakierów lub innych łatwopalnych płynów. Nie wkładaj lub nie pozwól, aby jakiegokolwiek objekty wpadły do otworów wentylacyjnych lub wyciągów, ponieważ może to spowodować porażenie prądem, zwiększyć ryzyko pożaru lub uszkodzić urządzenie. Aby zapobiec ryzyku pożaru, nie blokuj otworów wentylacyjnych i wyciągów. Nie używaj tego urządzenie na miękkim lub nierównym podłożu, ponieważ może to spowodować zablokowanie otworów wentylacyjnych.

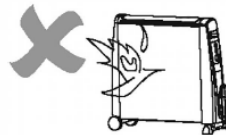
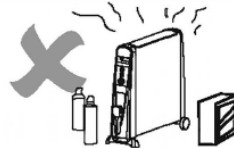
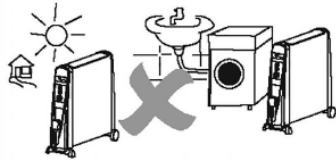
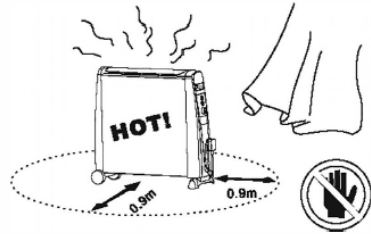

Zawsze odłączaj urządzenie z gniazdka elektrycznego, gdy go nie używasz. W celu odłączenia od zasilania wyciągnij wtyczkę z gniazdka zasilającego. Unikaj stosowania przedłużacza. Stosowanie grzejnika z innymi urządzeniami może spowodować przepalenie przedłużacza ze względu na przekroczenie maksymalnej, obsługiwanej mocy co powoduje ryzyko pożaru. Nie przykrywaj przewodu zasilającego dywanem, wykładziną lub innymi materiałami. Ustaw przewód zasilający tak, aby zmniejszyć ryzyko potknięcia. Nie używaj urządzenia, gdy przewód, wtyczka lub samo urządzenie jest uszkodzone. W przypadku uszkodzenia przewodu zasilającego musi on zostać wymieniony przez wykwalifikowaną osobę, aby uniknąć ryzyka wypadku. Podłączaj urządzenie wyłącznie do uziemionego gniazdka. Używaj grzejnika zgodnie z instrukcją. Użytkowanie niezgodnie z instrukcją może spowodować ryzyko pożaru, porażenia prądem lub innych obrażeń. Nie używaj grzejnika z programatorem, timerem lub innym urządzeniem, które automatycznie uruchamia grzejnik ze względu na ryzyko pożaru, zwłaszcza, gdy urządzenie jest niewłaściwie ustawione.

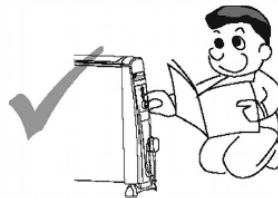
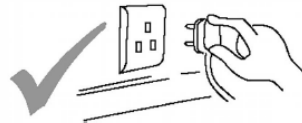
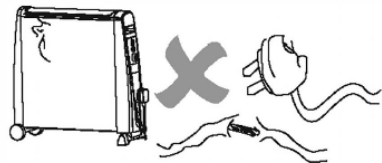
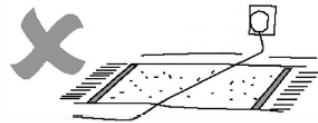
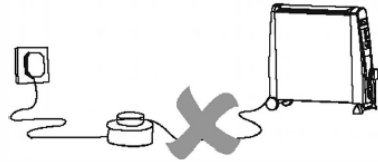
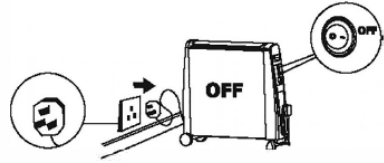

Czyszczenie

1. Wyłącz urządzenie i odłącz z gniazdka zasilającego oraz pozwól schłodzić się, zanim przystąpisz do czyszczenia.
2. Nie zanurzaj przewodu zasilającego, wtyczki lub samego urządzenia w wodzie lub innych płynach oraz nie polewaj wodą lub innymi płynami na powierzchnię grzejnika.
3. Użyj odkurzacza, aby usunąć kurz i zanieczyszczenia z powierzchni siatki grzejnika. Przetrzyj grzejnik suchą ściereczką, aby usunąć kurz oraz wilgotną (niemokrą) szmatką, aby usunąć uporczywe plamy.
4. Nie używaj detergentów, agresywnych produktów do czyszczenia lub różnego rodzaju produktów do polerowania na powierzchni grzejnika. Może to uszkodzić powierzchnię obudowy.

Przechowywanie

1. Przechowuj urządzenie w chłodnym, suchym pomieszczeniu, najlepiej przykrytemu, aby zapobiec osadzaniu się kurzu i brudu. Użyj oryginalnego opakowania, aby zabezpieczyć urządzenie.
2. Odłącz przewód zasilający i nóżki i przechowuj je uporządkowane wraz z grzejnikiem.

Ostrzeżenia

Naprawy powinny być wykonywane przez autoryzowany serwis.

Nie zanurzaj grzejnika w otoczeniu wody jak przy np. wannie, prysznicu lub basenie.



Grzejnik nie może znajdować się bezpośrednio pod gniazdem elektrycznym.

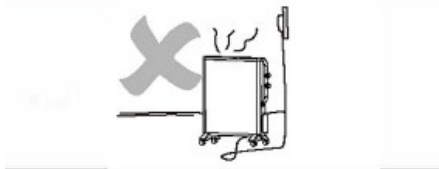

Rozwiązywanie problemów

Grzejnik nie jest gorący

1. Sprawdź, czy grzejnik jest włączony.

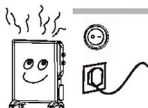

2. Sprawdź, czy pokrętko temperatury jest we właściwej pozycji.

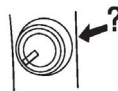

3. Sprawdź, czy grzejnik nie jest przykryty.



Ustawiając niską temperaturę grzejnik może się nie włączyć. Nie oznacza to, że nie działa.

Grzejnik nie działa

1. Sprawdź, czy wtyczka jest podłączona do gniazdka..

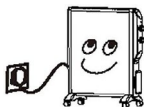

2. Sprawdź, czy działa główne zasilanie.

3. Upewnij się, czy pokrętko mocy jest ustawione w pozycji pracy.



4. Sprawdź czy pokrętko temperatury jest prawidłowo ustawione..



Grzejnik emituje specyficzny zapach

Po długim przechowywaniu grzejnika może uwalniać się z niego specyficzny zapach. Jest to spowodowane absorbowaniem powietrza z pomieszczenia, które może zawierać dym papierosowy, opary kosmetyków, oraz zapach mebli i ścian. Kiedy urządzenie jest uruchamiane po pewnym czasie zapach ten może ponownie się ulatniać. Jest to normalne zjawisko i po pewnym czasie ustępuje.

Zachowaj instrukcję do wglądu

Warunki Gwarancji

1 Rok Gwarancji firmy Shine-Mart LTD, marki handlowej Duronic Products.

UWAGA: ten dokument nie wpływa na twoje ustawowe prawo jako konsumenta.

Ten produkt został wykonany zgodnie z restrykcyjnymi normami kontroli i wykorzystuje najwyższej jakości materiały dla uzyskania doskonałej wydajności i niezawodności. Długotrwałość produktu zostaje osiągnięta przez właściwe użytkowanie i konserwację. Gwarancja obejmuje 1 rok od daty zamówienia. Jeżeli jakkolwiek defekt powstanie ze względu na wadliwość materiału lub niewłaściwe wykonanie to uszkodzony produkt musi zostać dostarczony do miejsca, z którego został zamówiony. Zwrot pieniędzy lub wymiana produktu jest w gestii firmy.

Duronic Products oferuje jeden rok gwarancji na podstawie poniższych warunków:

1. Produkt musi zostać zwrócony do sprzedawcy z oryginalnym dowodem zakupu.
2. Produkt był instalowany i użytkowany zgodnie z instrukcją obsługi.
3. Produkt użytkowany był wyłącznie w celach domowych.
4. Gwarancja nie obejmuje naturalnego zużycia się produktu, celowego uszkodzenia, niewłaściwego użycia, zaniedbania, niewłaściwych napraw lub części eksploatacyjnych.
5. Shine-Mart Ltd. nie ponosi odpowiedzialności za przypadkowe albo celowe zgubienie produktu lub jego uszkodzenie.
6. Firma Shine-Mart Ltd nie jest zobowiązana do przeprowadzania jakichkolwiek prac serwisowych w ramach gwarancji.
7. Obowiązuje na obszarze Unii Europejskiej.



Ten produkt jest wyposażony we wbudowaną wtyczkę typu Euro-Plug / BS z certyfikatem CE importowaną przez Shine-Mart Ltd, RM3 8SB



Informacja o odpadach i utylizacja dla użytkowników sprzętu elektrycznego i elektronicznego.

Usuwanie wyeksploatowanych urządzeń elektrycznych i elektronicznych (dotyczy krajów Unii Europejskiej i innych krajów europejskich z wydzielonymi systemami zbierania odpadów). Ten symbol na produkcie lub jego opakowaniu oznacza, że produkt nie powinien być zaliczany do odpadów domowych. Należy go przekazać do odpowiedniego punktu, który zajmuje się zbieraniem i recyklingiem urządzeń elektrycznych i elektronicznych. Prawidłowe usunięcie produktu zapobiegnie potencjalnym negatywnym konsekwencjom dla środowiska naturalnego i zdrowia ludzkiego, których przyczyną mogłoby być niewłaściwe usuwanie produktu.

Recykling materiałów pomaga w zachowaniu surowców naturalnych.

Sledź Nas



duronic.com



[duronic](https://www.youtube.com/channel/UC...)



[@duronicmedia](https://www.instagram.com/duronicmedia)



[Duronic](https://www.facebook.com/Duronic)



[@duronicmedia](https://twitter.com/duronicmedia)

