

## TUMBLE DRYER



CAUTION: HOT SURFACE!



CAUTION: RISK OF FIRE!



Before using this appliance, read all instructions carefully.  
Keep this manual safe for future reference.



**IMPORTANT, RETAIN FOR FUTURE REFERENCE: READ CAREFULLY**

# SAFETY INSTRUCTIONS

When using electrical appliances, follow basic safety precautions to reduce the risk of fire, electric shock and injury. These include:

- Read all instructions carefully, even if you are familiar with the appliance.
- Indoor use only. Do not use this appliance outdoors.
- Keep candles and other naked flame sources away from the appliance.
- Keep the appliance away from radiators, heaters, air ducts, direct sunlight and other heat sources.
- Do not block the ventilation openings on the appliance. Ensure the vents are not covered.
- Do not run the cord under carpeting or cover it with rugs. Keep the cord away from congested areas to avoid it becoming a tripping hazard.
- To disconnect, turn off the appliance and unplug it from the power outlet.
- Never carry the appliance by its cord or pull the cord to unplug the appliance. When unplugging, grasp the plug to pull and disconnect.
- Never operate the appliance with a damaged cord or plug, or if the appliance malfunctions, has been dropped or is damaged in any way. Contact the manufacturer.
- Do not attempt to repair, disassemble or modify the appliance – doing this will void the warranty. Contact qualified personnel for any issues.
- Do not place items that have come into contact with flammable liquids inside the dryer. You must wash them thoroughly with detergent before placing them in the dryer.
- Do not excessively bend, stretch or twist the power cord. Do not place heavy objects on top of the cord.
- Only qualified personnel can service this appliance. There are no user-serviceable parts inside.
- Do not use an extension cord for this appliance.
- Do not install in a tight-fitting cabinet.
- Do not overload the tumble dryer.
- Keep foreign objects out of the tumble dryer.
- The window may be hot after a long drying cycle. Keep small children away from the appliance while in use.
- If not wall-mounted, place the tumble dryer on a flat, firm and dry surface, ensuring it is in a ventilated location. Use the adjustable front legs to level the dryer if needed. Never place the appliance on foam, plastic or other soft materials.
- Never place gas, petrol, alcohol, lacquer or other flammable or combustible materials inside this tumble dryer.
- Once you have turned off the appliance through the power supply, wait at least two minutes before turning it back on again.
- When adding clothes during the drying process, wait at least 10 minutes and be cautious of the high temperature.
- Before use, remove the transport packaging at the rear of the tumble dryer.
- Damaged supply cords must be replaced by the manufacturer, its service agent or similarly qualified personnel to avoid hazards.
- **CAUTION!** If you use this appliance with an extension cord or portable outlet, make sure the cord or outlet is kept dry and away from any water or moisture.
- If you need to put fabrics in the tumble dryer that contain vegetable oil, cooking oil or hair care products, wash them first with extra detergent. This will help reduce, but not eliminate, the risk.
- The last part of the tumble dryer cycle is a cool-down period without heat. This ensures the items are left at a safe temperature to prevent damage.



Oil-affected items can ignite spontaneously, especially when exposed to heat sources such as being in a tumble dryer. The items become warm, causing an oxidation reaction to the oil. Oxidation creates heat – if the heat cannot escape, the items can become hot enough to catch fire. Piling, stacking or storing oil-infected items can prevent heat from escaping, creating a potential fire hazard.

- This appliance can be used by children aged from 8 years and above and persons with reduced physical, sensory or mental capabilities or lack of experience and knowledge if they have been given supervision or instruction concerning use of the appliance in a safe way and understand the hazards involved.
- Children shall not play with the appliance.
- Cleaning and user maintenance shall not be made by children without supervision.
- Children of less than 3 years should be kept away unless continuously supervised.
- If the supply cord is damaged, it must be replaced by the manufacturer, its service agent or similarly qualified persons in order to avoid a hazard.



Read the instructions

- The tumble dryer is not to be used if industrial chemicals have been used for cleaning.
- The lint trap has to be cleaned frequently.
- Lint must not be allowed to accumulate around the tumble dryer.
- Adequate ventilation has to be provided to avoid the back flow of gases into the room from appliances burning other fuels, including open fires.
- Do not dry unwashed items in the tumble dryer.
- Items that have been soiled with substances such as cooking oil, acetone, alcohol, petrol, kerosene, spot removers, turpentine, waxes and wax removers should be washed in hot water with an extra amount of detergent before being dried in the tumble dryer.
- Items such as foam rubber (latex foam), shower caps, waterproof textiles, rubber backed articles and clothes or pillows fitted with foam rubber pads should not be dried in the tumble dryer.
- Fabric softeners, or similar products, should be used as specified by the fabric softener instructions.
- Remove all objects from pockets such as lighters and matches.
- Fill steam generators only with liquids specified by the manufacturer.
- **WARNING:** Never stop a tumble dryer before the end of the drying cycle unless all items are quickly removed and spread out so that the heat is dissipated.
- **WARNING:** The appliance must not be supplied through an external switching device, such as a timer, or connected to a circuit that is regularly switched on and off by a utility.
- A carpet must not obstruct the openings.
- Exhaust air must not be discharged into a flue that is used for exhausting fumes from appliances burning gas or other fuels.
- The appliance must not be installed behind a lockable door, a sliding door or a door with a hinge on the opposite side to that of the tumble dryer, in such a way that a full opening of the tumble dryer door is restricted.

*Save These Instructions*

## DISPOSING OF THIS PRODUCT CORRECTLY



Waste electrical products should not be disposed of with household waste. Please recycle where facilities exist. Check with your local authority or retailer for recycling advice.



## *Name of Components*

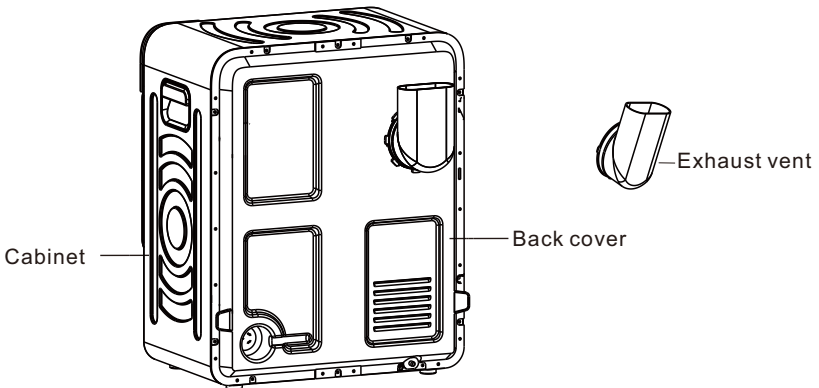
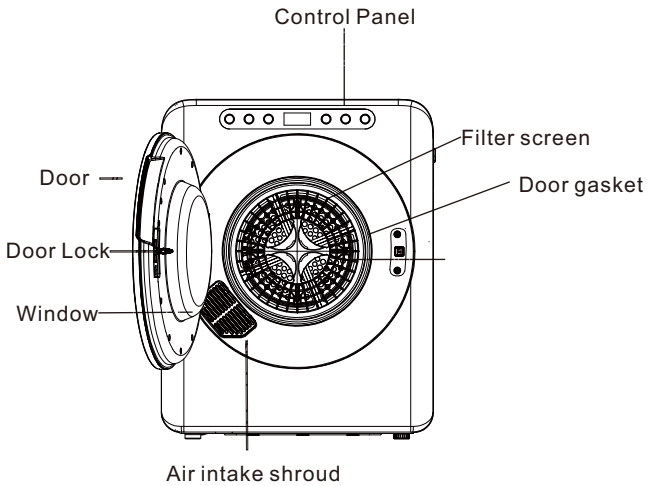

# Operation your dryer

## Electrical Requirements

The unit is required to be plugged into a three pin socket that is reliably grounded.

The power supply must be 240V. Plug the power cord into the socket.

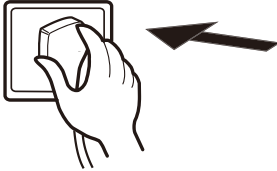

## Loading the dryer

It is recommended that items are placed into the dryer one at a time. This ensures they are not tangled which results in uneven drying. When closing the dryer door prior to starting the unit ensure that items are not jammed in the door.

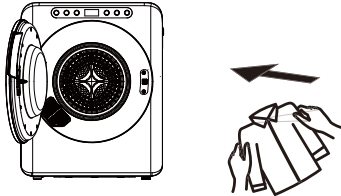

## Tips before drying

Before loading the dryer, check your items to ensure they do not have the following symbols. If they do, do not tumble dry these items:



Dry flat



Dry in the shade



Do not tumble dry



Hang to dry



Drip dry

Before drying items, ensure they do not have combustible materials or foreign objects within them, such as lighters, hairpins and coins.

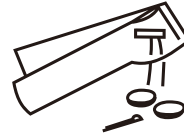

- Turn items with zippers inside out and fasten buckles.



- Dryer heat may permanently set stains. Ensure that all stains are removed before drying.
- Separate dark and light colours as you would do when washing.
- For the best results, load the dryer with similar fabrics. Place small delicate items in a mesh bag and do not overload the dryer.
- The maximum load is 3kg – do not overload. The tumble dryer is intended only for textile materials that have been washed in water.

## Control Panel Functions

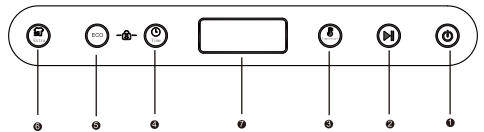

1. Power button
2. Start/Pause button:
3. Temperature selection button
4. Timer button
5. ECO
6. Extra
7. Drying time display window

### A. Power on/off:

- Press the 'Power' button to turn the appliance on and off.

### B. Programme settings:

- Choose the programme based on the clothing material and quantity.
- Press the 'Power' button. The time display will show 'Eco', indicating the ECO programme has been selected. Press the Start button again, and the machine will start operating.
- Press the 'Extra' button. The time display will show '-H-', indicating the extra programme has been selected.
- Press the 'Timer' button to switch between the following time settings: 1:00, 1:30, 2:00, 2:30 and 0:30.

### C. Heating temperature selections:

- When using the 'Timer' programme, set the heating temperature to 60, 50, 40 or '---airing'.
- The corresponding temperature indicator light in the 'Drying temperature display window' will light up after selection.

### D. Start/stop operation:

- Press the 'Start/Stop' button. The dryer will start working after two seconds.
- Pressing the button during operation will stop the dryer. When stopped, you can add or remove clothes. Be cautious of hot steam when opening the door to avoid burns. Press the 'Start/Stop' button again to resume operation.
- If you press the 'Start/Stop' button directly after turning on the power, the dryer will run according to the ECO programme. The ECO programme is the default programme.

### E. Child lock function:

- After the dryer starts, press the 'Smart' and 'Time' buttons simultaneously for about two seconds. The 'ECO' and 'Time' indicators will light up, then the display will show 'Loc' to indicate that the child lock function is activated. In this mode, all button presses are invalid.
- To deactivate the child lock, press the 'ECO' and 'Time' buttons simultaneously for about two seconds again.

Program	Max volume of dry clothings	Max dry time	Heat temperature	Clothing type
Extra Dry	2.0-3.0kg	150 Min.	56°C	Jeans, Cotton clothes, Sheet
ECO	1.0-3.0kg	250 Min.	52°C	Cotton clothes, Sheet
2 Hour 30 mins	2.0-3.0kg	160 Min.	60°C, 50°C, 40°C, Airing	Cotton clothes, Sheet
2 Hours	3.0kg	130 Min.	60°C, 50°C, 40°C, Airing	Cotton clothes, Sheet
1 Hour 30 mins	2.0kg	100 Min.	60°C, 50°C, 40°C, Airing	Cotton clothes, Sheet
1 Hour	1.0kg	70 Min.	60°C, 50°C, 40°C, Airing	Cotton clothes, Sheet
30 mins	< 1.0kg	40 Min.	60°C, 50°C, 40°C, Airing	Cotton clothes, Sheet

# Operation Precautions

Place delicate items into a nylon net before drying. It is not recommended to dry underwire bras in this unit.



Keep foreign objects out of the dryer. All pockets should be emptied, and buttons, buckles and zips fastened. This also helps reduce impact noise when items hit the turning drum.

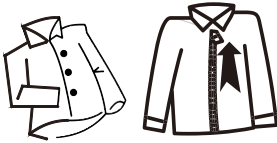

Do not add items to the dryer while in operation.

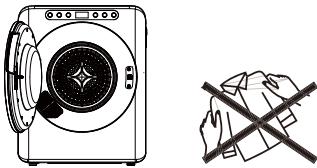

If you are drying blankets or other large items, it is recommended to occasionally open the dryer door, shake the item, place the item back in and close the door. This will ensure even drying.

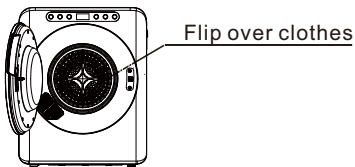

Remove all objects from pockets such as lighters and matches

If any of the below labels are on an items that you are going to place in the dryer, stop, do not, as the dryer may damage the item.



Dry flat



Dry in the shade



Do not tumble dry



Hang to dry



Drip dry

Electrical Requirements: A three pin socket must be used. (reliably grounded)

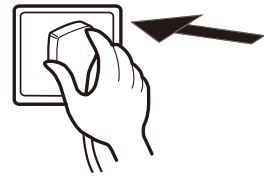

To get the most out of the anti-winkle function, do not overload the dryer and remove dried items from the dryer immediately, hanging them on coat hangers. Iron the items if desired.

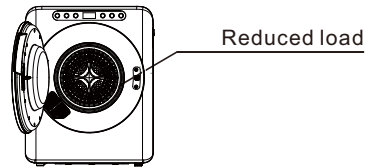

To minimise the risk of fire, follow these instructions:

- Do not place items spotted or soaked with vegetable or cooking oil in a tumble dryer, as they constitute a fire hazard.
- Oil-affected items can ignite spontaneously, especially when exposed to heat sources like a tumble dryer. The heat generated by the oxidation reaction in the oil can cause items to catch fire if it cannot escape.
- Avoid piling, stacking or storing oil-affected items, as this can trap heat and create a fire hazard.

**Ensure the fan is switched off from the supply mains before removing the guard.**

If it is unavoidable that fabrics that contain vegetable or cooking oil or have been contaminated by hair care products be placed in a tumble dryer they should first be washed in hot water with extra detergent -this will reduce, but not eliminate, the hazard.

The 'cool down' cycle of tumble dryers should be used to reduce the temperature of the items. They should not be removed from the tumble dryer or piled or stacked while hot.

Items that have been previously cleaned in, washed in, soaked in or spotted with petrol/gasoline, dry-cleaning solvents or other flammable or explosive substances should not be placed in a tumble dryer.

Highly flammable substances commonly used in domestic environments include acetone, denatured alcohol, petrol/gasoline, kerosene, spot removers(some brands), turpentine, waxes and wax removers.

- Items containing foam rubber (also known as latex foam) or similarly textured rubber, like materials should not be dried in a tumble dryer on a heat setting.

Foam rubber materials can, when heated, produce fire by spontaneous combustion.

- Fabric softeners or similar products should not be used in a tumble dryer to eliminate the effects of static electricity unless this practice is specifically recommended by the manufacturer of the fabric softener or product.
- Undergarments that contain metal reinforcements should not be placed in a tumble dryer.

Damage to the tumble dryer can result if metal reinforcements come loose during drying. When available a drying rack could be used for such items.

- Plastic articles such as shower caps or babies' waterproof napkin covers should not be placed in a tumble dryer.
- Rubber-backed articles, clothes fitted with foam rubber pads, pillows, galoshes and rubber-coated tennis shoes should not be placed in a tumble dryer.

# Operating guide

## 1. Preparation:

- In standby state, ensure the appliance is in normal condition.

## 2. Loading the dryer:

- Open the door and place clothes in the drum. Do not exceed the rated drying capacity.
- Close the door and ensure no clothes are caught in the door.

## 3. Selecting a programme:

- Choose the drying time or programme according to your needs.

## 4. Starting the dryer:

- Press the Start/Pause button on the door to begin drying.

## 5. Finishing:

- The dryer will stop after one or two minutes.
- Remove the dried clothes.

# Maintenance

## Cleaning the Lint Filter

Unplug the power cord before any cleaning.  
The lint filter must be in place whenever drying and should be cleaned before each use.

### 1. Remove the filter:

- Pull out the filter by inserting your fingers into the four holes around the exhaust vent shroud.
- The filter consists of three parts: Exhaust vent shroud, lint filter and exhaust filter (see Figure 1).

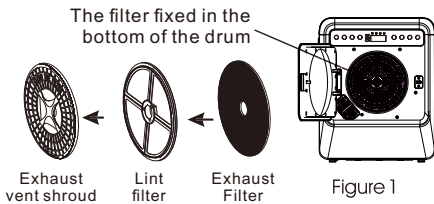

### 2. Clean the filter:

- Separate the exhaust vent shroud, lint filter and exhaust filter.
- Using a soft brush or vacuum cleaner, clean the lint on the lint filter and exhaust filter. Be careful not to damage the filters (see Figure 2).

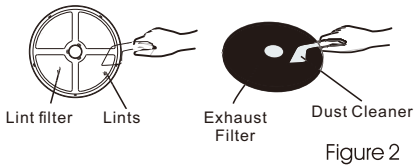

### 3. Reinstall the filter:

- After cleaning, reassemble the parts in the following order: exhaust filter, lint filter and exhaust vent shroud.
- Align the recesses in the centre of the drum with the projection in the centre of the drum, ensuring it is firmly inserted (see Figure 3).

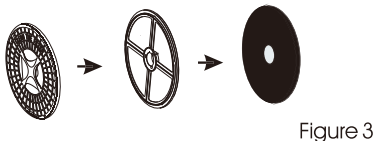

Note: The filter fixed in the bottom of the drum should also be cleaned with a soft brush.

## Cleaning the air intake filter:

- Clean the filter at least once a month.
- Remove the filter by pulling outwards, holding the upper and lower ends of the air intake shroud.
- Remove the filter inside the shroud and clean it with a soft brush.
- Reassemble and reinstall as before.



Air Intake Filter

Slightly push upwards with your thumb until the latch hook disconnects, then remove.

## Cleaning the interior and exterior of the dryer:

- Do not wash directly with water.
- Do not use thinner, gasoline or alcohol.
- Do not use any type of spray cleaner when cleaning the interior.
- If the dryer drum becomes stained, clean the drum with a damp cloth.
- Remove any residue before drying the next load.
- Clean the cabinet with mild soap and water. Do not use harsh or abrasive cleaners – they could damage the dryer.



**WARNING: Regularly clean the lint trap**

**CAUTION! HOT SURFACE**



- Do not touch the intake during the drying cycle due to high temperatures

READ THE INSTRUCTIONS

## Troubleshooting

Review the following pages before calling for service

Problem	Possible Cause	What to do
Program does not work	<ul style="list-style-type: none"> <li>• Is the power cord inserted firmly?</li> </ul>	<ul style="list-style-type: none"> <li>• Insert the power cord firmly</li> </ul>
Drum does not turn	<ul style="list-style-type: none"> <li>• Is the door closed?</li> <li>• Is the power cord inserted?</li> <li>• Does the receptacle have power?</li> </ul>	<ul style="list-style-type: none"> <li>• Close the door.</li> <li>• Insert the power cord firmly.</li> <li>• Check the power cord receptacle.</li> </ul>
Hot air is not blowing out	<ul style="list-style-type: none"> <li>• Is the Program in correctly set on cold air?</li> </ul>	<ul style="list-style-type: none"> <li>• Set the Program correctly.</li> </ul>
The laundry is not thoroughly dried	<ul style="list-style-type: none"> <li>• Are the front and back filters clogged?</li> <li>• Is there too much laundry in the dryer?</li> <li>• Have items been added whilst the dryer is in operation?</li> <li>• Has the laundry become twisted whilst drying?</li> <li>• Has the dryer been placed in a small and badly ventilated area?</li> </ul>	<ul style="list-style-type: none"> <li>• Clean the filter.</li> <li>• Reduce the amount in the dryer.</li> <li>• Re-dry the items again.</li> <li>• Untwist the items and re-dry.</li> <li>• Place the dryer in a well-vented area.</li> </ul>
Dryer does not start	<ul style="list-style-type: none"> <li>• Is there a power failure?</li> <li>• Is the power cord inserted firmly?</li> <li>• Is the door closed?</li> <li>• Is the Program in the OFF position?</li> </ul>	<ul style="list-style-type: none"> <li>• Try again when there is power</li> <li>• Insert the power cord firmly</li> <li>• Close the door</li> <li>• Set the dry program</li> </ul>

## Specifications

Model:	GDZ40-518E	Drying Capacity:	3.0kg
Voltage/Frequency:	220-240V~/50-60Hz	Rated Input:	1000W
Net weight:	20kg	Dimensions (mm):	560 x480x660

**NOTE: Consistent with our continuing product development policy, improvements may have been made which render the contents of this package slightly different to that shown.**

Off mode power	$P_o$	0.46	W
Standby mode power	$P_{SB}$	0.46	W
Power management function	[N/A]		
Time to enter automatically off mode	$T_o$	[N/A]	Min
Time to enter automatically standby mode	$T_{SB}$	[N/A]	Min

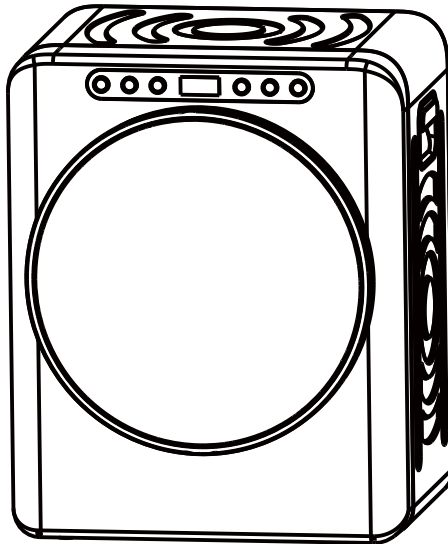

## WÄSCHETROCKNER



VORSICHT: HEIßE OBERFLÄCHE!



VORSICHT: FEUERGEFAHR!



Bevor Sie dieses Gerät verwenden, lesen Sie alle Anweisungen sorgfältig durch. Bewahren Sie dieses Handbuch für zukünftige Referenz auf.



**WICHTIG! SORGFÄLTIG LESEN UND FÜR SPÄTER NACHSCHLAGEN AUFBEWAHREN.**

# SICHERHEITSANWEISUNGEN

Beim Gebrauch von elektrischen Geräten sollten grundlegende Sicherheitsvorkehrungen getroffen werden, um das Risiko von Feuer, elektrischem Schlag und Verletzungen zu verringern. Dazu gehören:

- Lesen Sie alle Anweisungen sorgfältig durch, auch wenn Sie mit dem Gerät vertraut sind.
- Nur für den Innenbereich. Dieses Gerät nicht im Freien verwenden.
- Halten Sie Kerzen und andere offene Flammenquellen von dem Gerät fern.
- Halten Sie das Gerät von Heizkörpern, Heizungen, Luftkanälen, direkter Sonneneinstrahlung und anderen Wärmequellen fern.
- Blockieren Sie nicht die Belüftungsöffnungen des Geräts. Stellen Sie sicher, dass die Lüftungsöffnungen nicht verdeckt sind.
- Führen Sie das Kabel nicht unter Teppichen oder Abdeckungen hindurch. Halten Sie das Kabel von überfüllten Bereichen fern, um zu vermeiden, dass es zur Stolperfalle wird.
- Um die Verbindung zu trennen, schalten Sie das Gerät aus und ziehen Sie den Stecker aus der Steckdose.
- Tragen Sie das Gerät niemals am Kabel oder ziehen Sie am Kabel, um das Gerät vom Stromnetz zu trennen. Ziehen Sie beim Abziehen den Stecker, um ihn zu ziehen und zu trennen.
- Betreiben Sie das Gerät niemals mit einem beschädigten Kabel oder Stecker, oder wenn das Gerät nicht funktioniert, fallen gelassen wurde oder auf irgendeine Weise beschädigt ist. Kontaktieren Sie den Hersteller.
- Versuchen Sie nicht, das Gerät zu reparieren, auseinanderzunehmen oder zu modifizieren – dies führt zum Verlust der Garantie. Wenden Sie sich bei Problemen an qualifiziertes Personal.
- Stellen Sie keine Gegenstände, die mit brennbaren Flüssigkeiten in Kontakt gekommen sind, in den Trockner. Sie müssen sie gründlich mit Waschmittel waschen, bevor Sie sie in den Trockner legen.
- Beugen, dehnen oder drehen Sie das Netzkabel nicht übermäßig. Legen Sie keine schweren Gegenstände auf das Kabel.
- Nur qualifiziertes Personal darf dieses Gerät warten. Es gibt keine vom Benutzer wartbaren Teile im Inneren.
- Verwenden Sie kein Verlängerungskabel für dieses Gerät.
- Installieren Sie es nicht in einem eng anliegenden Schrank.
- Überladen Sie den Wäschetrockner nicht.
- Halten Sie fremde Gegenstände aus dem Wäschetrockner fern.
- Das Fenster kann nach einem langen Trocknungszyklus heiß sein. Halten Sie kleine Kinder während der Benutzung vom Gerät fern.
- Wenn nicht wandmontiert – stellen Sie den Wäschetrockner auf eine flache, feste und trockene Oberfläche, und stellen Sie sicher, dass er an einem belüfteten Ort steht. Verwenden Sie die verstellbaren Vorderbeine, um den Trockner bei Bedarf auszurichten. Stellen Sie das Gerät niemals auf Schaumstoff, Kunststoff oder andere weiche Materialien.
- Legen Sie niemals Gas, Benzin, Alkohol, Lack oder andere brennbare oder entzündliche Materialien in diesen Wäschetrockner.
- Sobald Sie das Gerät über die Stromversorgung ausgeschaltet haben, warten Sie mindestens zwei Minuten, bevor Sie es wieder einschalten.
- Vor der Benutzung die Transportverpackung an der Rückseite des Wäschetrockners entfernen.
- Beschädigte Netzkabel müssen vom Hersteller, seinem Serviceagenten oder ähnlich qualifiziertem Personal ersetzt werden, um Gefahren zu vermeiden.
- Wenn Sie während des Trocknungsvorgangs Kleidung hinzufügen, warten Sie mindestens 10 Minuten und achten Sie auf die hohe Temperatur.
- **VORSICHT!** Wenn Sie dieses Gerät mit einem Verlängerungskabel oder einer tragbaren Steckdose verwenden, stellen Sie sicher, dass das Kabel oder die Steckdose trocken und von Wasser oder Feuchtigkeit ferngehalten wird.

- Wenn Sie Stoffe in den Wäschetrockner geben müssen, die pflanzliches Öl, Speiseöl oder Haarpflegeprodukte enthalten, waschen Sie sie zuerst mit zusätzlichem Waschmittel. Dies wird helfen, das Risiko zu verringern, aber nicht zu beseitigen, das Risiko.
- Der letzte Teil des Trocknerzyklus ist eine Abkühlphase ohne Wärme. Dies stellt sicher, dass die Gegenstände bei einer sicheren Temperatur verbleiben, um Schäden zu vermeiden.



Ölbelastete Gegenstände können sich spontan entzünden, insbesondere wenn sie Wärmequellen wie einem Wäschetrockner ausgesetzt sind. Die Gegenstände werden warm, was eine Oxidationsreaktion mit dem Öl verursacht. Oxidation erzeugt Wärme – wenn die Wärme nicht entweichen kann, können die Gegenstände heiß genug werden, um Feuer zu fangen. Das Stapeln, Lagern oder Aufbewahren von ölbelasteten Gegenständen kann verhindern, dass Wärme entweicht, was ein potenzielles Brandrisiko darstellt.

- Dieses Gerät kann von Kindern ab 8 Jahren und darüber sowie von Personen mit verringerten physischen, sensorischen oder mentalen Fähigkeiten oder Mangel an Erfahrung und Wissen benutzt werden, wenn sie beaufsichtigt oder bezüglich des sicheren Gebrauchs des Gerätes unterwiesen wurden und die daraus resultierenden Gefahren verstehen.
- Kinder dürfen nicht mit dem Gerät spielen.
- Reinigung und Benutzerpflege dürfen nur von Kindern über 8 Jahren unter Aufsicht durchgeführt werden.
- Kinder unter 3 Jahren sollten ferngehalten werden, es sei denn, sie werden ständig beaufsichtigt.
- Wenn das Netzkabel beschädigt ist, muss es vom Hersteller, seinem Kundendienst oder einer ähnlich qualifizierten Person ausgetauscht werden, um Gefahren zu vermeiden.



Lesen Sie die Anweisungen

- Der Wäschetrockner darf nicht verwendet werden, wenn zur Reinigung Industriechemikalien verwendet wurden.
- Der Flusensieb muss regelmäßig gereinigt werden.
- Es darf sich kein Flusen um den Wäschetrockner ansammeln.
- Es muss für ausreichende Belüftung gesorgt werden, um den Rückfluss von Gasen aus Geräten, die andere Brennstoffe verbrennen, einschließlich offener Feuerstellen, in den Raum zu vermeiden.
- Trocknen Sie keine ungewaschenen Gegenstände im Wäschetrockner.
- Wäsche, die mit Substanzen wie Speiseöl, Aceton, Alkohol, Benzin, Kerosin, Fleckentfernern, Terpentin, Wachsen und Wachsentfernern verschmutzt ist, sollte vor dem Trocknen im Wäschetrockner in heißem Wasser mit einer zusätzlichen Menge Waschmittel gewaschen werden.
- Gegenstände wie Schaumgummi (Latexschaum), Duschhauben, wasserdichte Textilien, Artikel mit Gummirücken und Kleidung oder Kissen mit Schaumgummipolstern sollten nicht im Wäschetrockner getrocknet werden.
- Weichspüler oder ähnliche Produkte sollten gemäß den Anweisungen auf der Verpackung verwendet werden.
- Entfernen Sie alle Gegenstände aus den Taschen, wie z. B. Feuerzeuge und Streichhölzer.
- Befüllen Sie Dampferzeuger nur mit vom Hersteller angegebenen Flüssigkeiten.
- **WARNUNG:** Stoppen Sie den Wäschetrockner niemals vor Ende des Trocknungszyklus, es sei denn, alle Wäschestücke werden schnell entnommen und ausgebreitet, damit die Wärme abgeführt werden kann.
- **WARNUNG:** Das Gerät darf nicht über eine externe Schaltvorrichtung, wie z. B. eine Zeitschaltuhr, mit Strom versorgt oder an einen Stromkreis angeschlossen werden, der regelmäßig von einem Versorgungsunternehmen ein- und ausgeschaltet wird.
- Die Öffnungen dürfen nicht durch einen Teppich verdeckt werden.
- Die Abluft darf nicht in einen Abzug geleitet werden, der für die Ableitung von Abgasen aus Gas- oder anderen Brennstoffgeräten verwendet wird.

- Das Gerät darf nicht hinter einer verschließbaren Tür, einer Schiebetür oder einer Tür mit einem Scharnier auf der dem Wäschetrockner gegenüberliegenden Seite installiert werden, sodass das vollständige Öffnen der Tür des Wäschetrockners behindert wird.

## *Bewahren Sie diese Anweisungen auf*

### ENTSORGUNG DIESES PRODUKTS RICHTIG



Elektrische Abfälle dürfen nicht mit dem Hausmüll entsorgt werden. Bitte recyceln Sie, wo entsprechende Einrichtungen vorhanden sind. Wenden Sie sich für Recycling-Tipps an Ihre örtlichen Behörden oder Einzelhändler.



## *Komponentenbezeichnungen*

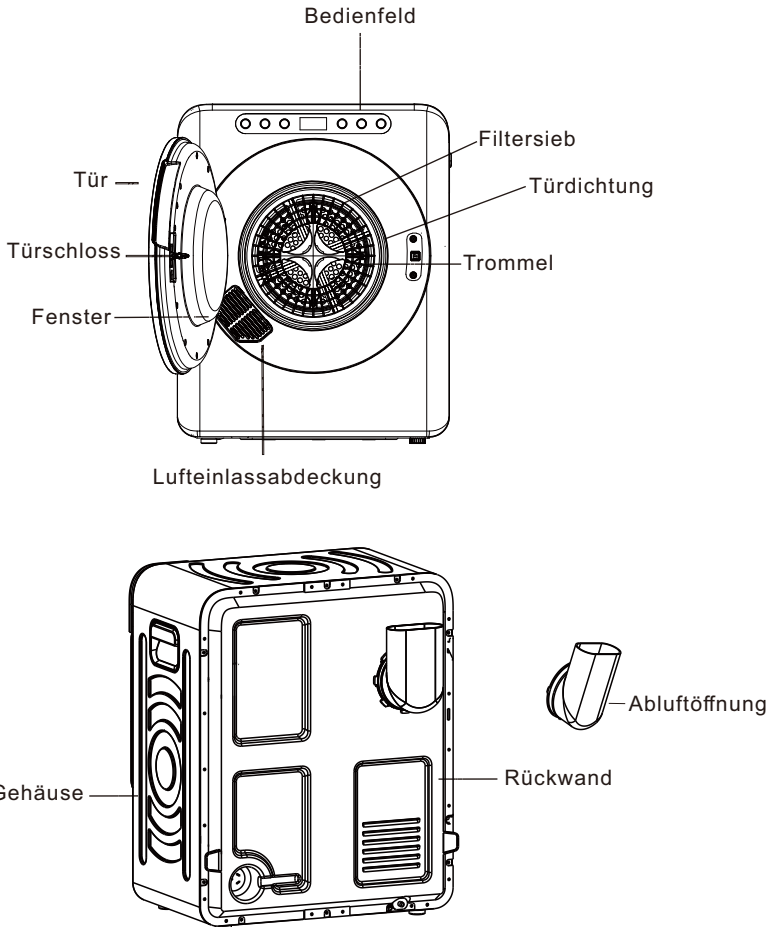

# BETRIEB IHRES WÄSCHETROCKNERS

## Elektrische Anforderungen

Stecken Sie das Gerät in eine dreiadrige Steckdose, die ordnungsgemäß geerdet ist. Die Stromversorgung muss 240V betragen. PStecken Sie das Netzkabel in die Steckdose.

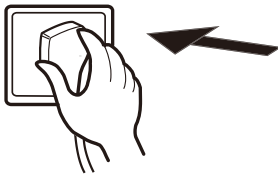

## Trockner laden

Es wird empfohlen, die Gegenstände nacheinander in den Trockner zu legen. Dies stellt sicher, dass sie sich nicht verheddern, was zu ungleichmäßigem Trocknen führen kann. Achten Sie beim Schließen der Trocknertür darauf, dass die Gegenstände nicht in der Tür klemmen.

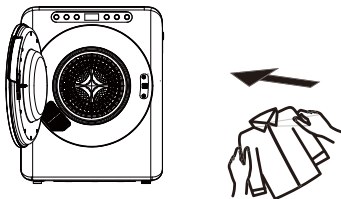

## Tipps vor dem Trocknen

Überprüfen Sie vor dem Laden des Trockners Ihre Artikel, um sicherzustellen, dass sie nicht die folgenden Symbole aufweisen. Wenn dies der Fall ist, trocknen Sie diese Artikel nicht im Trockner:



Flach trocknen



Im Schatten trocknen



Nicht im Trockner trocknen



Zum Trocknen aufhängen



Tropfnass aufhängen

Bevor Sie die Gegenstände trocknen, stellen Sie sicher, dass sie keine brennbaren Materialien oder Fremdkörper enthalten, wie Feuerzeuge, Haarnadeln und Münzen.

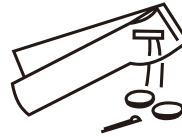

- Drehen Sie die Reißverschlussartikel auf links und schließen Sie die Schnallen.



- Die Hitze des Trockners kann Flecken dauerhaft setzen. Stellen Sie sicher, dass alle Flecken vor dem Trocknen entfernt werden.
- Trenne dunkle und helle Farben, wie du es beim Waschen tun würdest.
- Für die besten Ergebnisse die Trockner mit ähnlichen Stoffen beladen. Kleine empfindliche Gegenstände in einen Netzbeutel legen und den Trockner nicht überladen.
- Die maximale Last beträgt 3 kg – nicht überladen. Der Wäschetrockner ist nur für textile Materialien vorgesehen, die in Wasser gewaschen wurden.

## STEUERPANELFUNKTIONEN

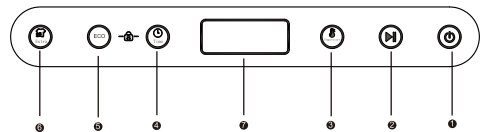

1. Power-Taste
2. Start/Pausetaste:
3. Temperatúrauswahlknopf
4. Timer-Taste
5. ECO
6. Extra
7. Trocknungszeit-Anzeigefenster

### A. Ein/Aus-Schalter:

Drücken Sie die 'Power Taste um das Gerät ein- und auszuschalten.

### B. Programmeinstellungen:

- Wählen Sie das Programm basierend auf dem Kleidungsstoff und der Menge.
- Drücken Sie die Taste „Power“. Die Zeitanzeige zeigt „Eco“ an, was bedeutet, dass das ECO Programm ausgewählt wurde. Drücken Sie die Starttaste erneut, und die Maschine beginnt zu laufen.
- Drücken Sie die 'Extra'-Taste. Die Zeitanzeige zeigt '-H-' an, was bedeutet, dass das Extra-Programm ausgewählt wurde.
- Drücken Sie die Taste „Timer“, um zwischen den folgenden Zeiteinstellungen zu wechseln: 1:00, 1:30, 2:00, 2:30 und 0:30.

### C. Heiztemperaturauswahlen:

- Wenn Sie das Programm „Timer“ verwenden, stellen Sie die Heiztemperatur auf 60, 50, 40 oder „---Lüften“ ein.
- Die entsprechende Temperaturanzeigeleuchte im „Fenster zur Anzeige der Trocknungstemperatur“ leuchtet nach der Auswahl auf.

### D. Start/Stop-Betrieb:

- Drücken Sie die Taste „Start/Stop“. Der Trockner beginnt nach zwei Sekunden zu arbeiten.
- Das Drücken der Taste während des Betriebs stoppt den Trockner. Wenn er gestoppt ist, können Sie Kleidung hinzufügen oder entfernen. Seien Sie vorsichtig mit heißem Dampf, wenn Sie die Tür öffnen, um Verbrennungen zu vermeiden. Drücken Sie die 'Start/Stop'-Taste erneut, um den Betrieb fortzusetzen.
- Wenn Sie die Taste „Start/Stop“ direkt nach dem Einschalten der Stromversorgung drücken, läuft der Trockner gemäß dem ECO Programme, Das ECO-Programm ist das Standardprogramm.

### E. Kindersicherung-Funktion:

- Nachdem der Trockner gestartet ist, drücken Sie gleichzeitig die Tasten „ECO“ und „Zeit“ für etwa zwei Sekunden. Die Anzeigen „ECO“ und „Zeit“ leuchten auf, dann zeigt das Display „Loc“ an, um anzuzeigen dass die Kindersicherung aktiviert ist. In diesem Modus sind alle Tasteneingaben ungültig.
- To um die Kindersicherung zu deaktivieren, drücken Sie die 'ECO'- und 'Zeit'-Tasten gleichzeitig für etwa zwei Sekunden erneut.

Programme	Maximale Beladung	Maximale Trockenzeit	Heiztemperatur	Kleidungsart
Extra Trocken	2.0-3.0kg	150 Min.	56°C	Jeans, Baumwollkleidung und Bettlaken
ECO	1.0-3.0kg	250 Min.	52°C	Baumwollkleidung und Bettlaken
2:30 Stunden	2.0-3.0kg	160 Min.	60°C, 50°C, 40°C, Lüften	Baumwollkleidung und Bettlaken
2 Stunden	3.0kg	130 Min.	60°C, 50°C, 40°C, Lüften	Baumwollkleidung und Bettlaken
1:30 Stunden	2.0kg	100 Min.	60°C, 50°C, 40°C, Lüften	Baumwollkleidung und Bettlaken
1 Stunde	1.0kg	70 Min.	60°C, 50°C, 40°C, Lüften	Baumwollkleidung und Bettlaken
30 Minuten	< 1.0kg	40 Min.	60°C, 50°C, 40°C, Lüften	Baumwollkleidung und Bettlaken

# Betriebs Vorsichtsmaßnahmen

Lege empfindliche Gegenstände vor dem Trocknen in ein Nylonnetz. Es wird nicht empfohlen, Bügel-BHs in diesem Gerät zu trocknen.

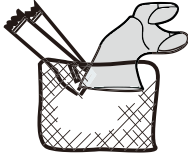

Halten Sie Fremdkörper aus dem Trockner fern. Alle Taschen sollten geleert werden, und Knöpfe, Riegel und Reißverschlüsse geschlossen sein. Dies hilft auch, das Geräusch beim Drehen der Trommel zu reduzieren.

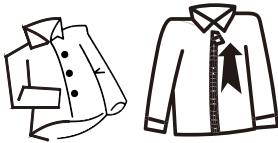

Fügen Sie keine Gegenstände zum Trockner hinzu, während er in Betrieb ist.

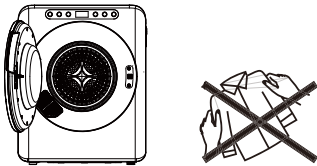

Wenn Sie Decken oder andere große Gegenstände trocknen, wird empfohlen, gelegentlich die Tür des Trockners zu öffnen, den Gegenstand zu schütteln, ihn wieder hinein zu legen und die Tür zu schließen. Dies sorgt für ein gleichmäßiges Trocknen.



Entfernen Sie alle Gegenstände aus den Taschen, einschließlich Feuerzeugen und Streichhölzern.

Wenn eines der unten stehenden Etiketten auf einem Kleidungsstück vorhanden ist, das Sie in den Trockner legen möchten, stoppen Sie, legen Sie es nicht in den Trockner, da der Trockner das Kleidungsstück beschädigen kann.



Flach trocknen



Im Schatten trocknen



Nicht im Trockner trocknen



Zum Trocknen aufhängen



Tropfnass aufhängen

Elektrische Anforderungen: Eine dreipolige Steckdose muss verwendet werden (zuverlässig geerdet).

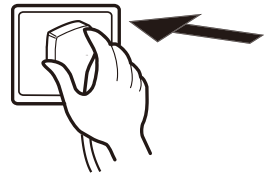

Um die Anti-Falten-Funktion optimal zu nutzen, überladen Sie den Trockner nicht und entfernen Sie die getrockneten Kleidungsstücke sofort, indem Sie sie auf Kleiderbügel hängen. Bügeln Sie sie bei Bedarf.

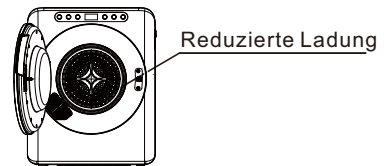

Um das Brandrisiko zu minimieren, befolgen Sie diese Anweisungen:

- Legen Sie keine mit Pflanzenöl oder Speiseöl verschmutzten oder getränkten Gegenstände in einen Wäschetrockner, da diese eine Brandgefahr darstellen.
- Ölbetroffene Gegenstände können sich spontan entzünden, insbesondere wenn sie Wärmequellen wie einem Wäschetrockner ausgesetzt sind. Die durch die Oxidationsreaktion im Öl erzeugte Wärme kann dazu führen, dass sich die Gegenstände entzünden, wenn sie nicht entweichen kann.

- Vermeiden Sie es, ölbetroffene Gegenstände zu stapeln, zu schichten oder zu lagern, da dies Wärme einschließen und eine Brandgefahr darstellen kann.

**Stellen Sie sicher, dass der Lüfter vom Stromnetz getrennt ist, bevor Sie die Schutzabdeckung entfernen.**

Falls es unvermeidbar ist, dass Textilien, die Pflanzenöl oder Speiseöl enthalten oder durch Haarpflegeprodukte verschmutzt sind, in einen Wäschetrockner gelangen, sollten sie zuerst in heißem Wasser mit zusätzlichem Waschmittel gewaschen werden – dies verringert, aber eliminiert die Gefahr nicht.

Der "Abkühlzyklus" von Wäschetrocknern sollte verwendet werden, um die Temperatur der Gegenstände zu senken. Sie sollten nicht aus dem Wäschetrockner entfernt oder gestapelt werden, solange sie heiß sind.

Gegenstände, die zuvor mit Benzin, Reinigungsmitteln oder anderen brennbaren oder explosiven Substanzen gereinigt, gewaschen, getränkt oder befleckt wurden, sollten nicht in einen Wäschetrockner gelegt werden.

Hochentzündliche Substanzen, die häufig in Haushalten verwendet werden, umfassen Aceton, Brennspritus, Benzin, Kerosin, Fleckenentferner (einige Marken), Terpentin, Wachse und Wachsentsferner.

- Gegenstände, die Schaumgummi (auch bekannt als Latexschaum) oder ähnliche Texturen aus Gummi enthalten, sollten nicht in einem Wäschetrockner bei einer Hitzestufe getrocknet werden.

Schaumgummimaterialien können beim Erhitzen durch spontane Verbrennung Feuer fangen.

- Weichspüler oder ähnliche Produkte sollten nicht in einem Wäschetrockner verwendet werden, um die Auswirkungen von statischer Elektrizität zu beseitigen, es sei denn, der Hersteller des Weichspülers oder Produkts empfiehlt dies ausdrücklich.
- Unterwäsche, die Metallverstärkungen enthält, sollte nicht in einen Wäschetrockner gelegt werden.

Metallverstärkungen können sich während des Trocknens lösen und den Wäschetrockner beschädigen. Wenn verfügbar, könnte ein Trockengestell für solche Gegenstände verwendet werden.

- Plastikartikel wie Duschhauben oder wasserdichte Windelhüllen für Babys sollten nicht in einen Wäschetrockner gelegt werden.
- Mit Gummi beschichtete Artikel, Kleidung mit Schaumgummipolsterung, Kissen, Gummischuhe und gummibeschichtete Tennisschuhe sollten nicht in einen Wäschetrockner gelegt werden.

## BETRIEBSANLEITUNG

### 1. Vorbereitung:

- Im Standby-Modus sicherstellen, dass das Gerät sich in normalem Zustand befindet.

### 2. Wäsche in den Trockner laden:

- Öffnen Sie die Tür und legen Sie die Kleidung in die Trommel. Überschreiten Sie nicht die angegebene Trockenkapazität.
- Schließen Sie die Tür und stelle sicher, dass keine Kleidung in der Tür eingeklemmt ist.

### 3. Ein Programm auswählen:

- Wählen Sie die Trockenzeit oder das Programm entsprechend Ihren Bedürfnissen.

### 4. Den Trockner starten:

- Drücken Sie die Start/Pause-Taste an der Tür, um den Trocknungsprozess zu starten.

### 5. Fertigstellung:

- Der Trockner wird nach ein oder zwei Minuten stoppen.
- Nehmen Sie die getrocknete Wäsche ab.

# WARTUNG

Reinigen des Flusenfilters: Ziehen Sie das Netzkabel vor der Reinigung ab. Der Flusenfilter muss immer eingesetzt sein, wenn getrocknet wird, und sollte vor jedem Gebrauch gereinigt werden.

## 1. Filter entfernen:

- Ziehen Sie den Filter heraus indem Sie Ihre Finger in die vier Löcher rund um die Abluftöffnung stecken.
- Der Filter besteht aus drei Teilen: Abgasventilabdeckung, Flusenfilter und Abluftfilter (siehe Abb 1).

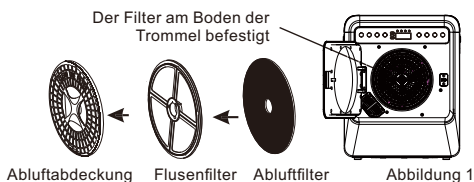

## 2. Reinigen Sie den Filter:

- Trennen Sie die Abgasventilabdeckung, den Flusenfilter und den Abluftfilter.
- Verwenden Sie eine weiche Bürste oder einen Staubsauger, um den Flusenfilter und den Abluftfilter zu reinigen. Achten Sie darauf, die Filter nicht zu beschädigen (siehe Abbildung 2).

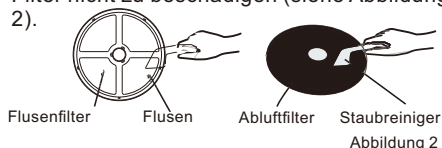

## 3. Filter neu installieren:

- Nach der Reinigung die Teile in folgender Reihenfolge wieder zusammenbauen: Abluftfilter, Flusenfilter und Abgasventilationsverkleidung.
- Richten Sie die Vertiefungen in der Mitte mit der Erhebung in der Mitte der Trommel aus und stellen Sie sicher, dass sie fest eingesetzt ist (siehe Abb 3).

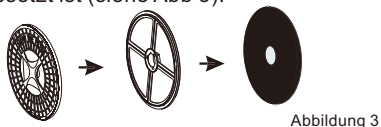

**Hinweis:** Reinigen Sie den Filter, der am Boden der Trommel befestigt ist, mit einer weichen Bürste.

## Reinigung des Luftansaugsfilters:

- Reinigen Sie den Filter mindestens einmal im Monat.
- Entfernen Sie den Filter, indem Sie nach außen ziehen und die oberen und unteren Enden des Luftansaugschachts halten.
- Entfernen Sie den Filter im Gehäuse und reinigen Sie ihn mit einer weichen Bürste.
- Wieder zusammenbauen und wie zuvor installieren.



Lufteinlassfilter

Leicht mit dem Daumen nach oben drücken, bis der Riegelhaken sich löst, dann entfernen.

## Reinigung des Innen- und Außenbereichs des Trockners:

- Nicht direkt mit Wasser waschen.
- Verwenden Sie keinen Verdünnler, kein Benzin oder Alkohol.
- Verwenden Sie beim Reinigen des Innenraums keine Art von Sprühreiniger.
- Wenn die Trommel des Trockners fleckig wird, reinigen Sie die Trommel mit einem feuchten Tuch.
- Entfernen Sie alle Rückstände, bevor Sie die nächste Ladung trocknen.
- Reinigen Sie den Schrank mit milder Seife und Wasser. Verwenden Sie keine scharfen oder abrasiven Reinigungsmittel – da sie den Trockner beschädigen könnten.



**HINWEIS:** Reinigen Sie regelmäßig den Flusensieb

## VORSICHT! HEIßE OBERFLÄCHE



- Berühren Sie während des Trocknungsvorgangs nicht den Lufteinlass aufgrund hoher Temperaturen.

**LESEN SIE DIE ANLEITUNGEN**

## Fehlerbehebung

Überprüfen Sie die folgenden Seiten, bevor Sie den Kundendienst anrufen.

Problem	Möglicher Grund	Was zu tun ist
Programm funktioniert nicht	<ul style="list-style-type: none"> <li>• Ist das Netzkabel fest eingesteckt?</li> </ul>	<ul style="list-style-type: none"> <li>• Netzkabel fest einstecken</li> </ul>
Trommel dreht sich nicht	<ul style="list-style-type: none"> <li>• Ist die Tür geschlossen?</li> <li>• Ist das Netzkabel eingesteckt?</li> <li>• Hat die Steckdose Strom?</li> </ul>	<ul style="list-style-type: none"> <li>• Tür schließen</li> <li>• Netzkabel fest einstecken</li> <li>• Steckdose überprüfen</li> </ul>
Keine Heißluft strömt aus	<ul style="list-style-type: none"> <li>• Ist das Programm richtig auf Kaltluft eingestellt?</li> </ul>	<ul style="list-style-type: none"> <li>• Programm richtig einstellen</li> </ul>
Die Wäsche ist nicht vollständig getrocknet	<ul style="list-style-type: none"> <li>• Sind die vorderen und hinteren Filter verstopft?</li> <li>• Ist zu viel Wäsche im Trockner?</li> <li>• Wurden Gegenstände hinzugefügt, während der Trockner in Betrieb war?</li> <li>• Ist die Wäsche während des Trocknens verdreht?</li> <li>• Wurde der Trockner in einem kleinen und schlecht belüfteten Bereich aufgestellt?</li> </ul>	<ul style="list-style-type: none"> <li>• Filter reinigen</li> <li>• Menge im Trockner reduzieren</li> <li>• Gegenstände erneut trocknen</li> <li>• Gegenstände entwirren und erneut trocknen</li> <li>• Trockner an einem gut belüfteten Ort aufstellen</li> </ul>
Trockner startet nicht	<ul style="list-style-type: none"> <li>• Liegt ein Stromausfall vor?</li> <li>• Ist das Netzkabel fest eingesteckt?</li> <li>• Ist die Tür geschlossen?</li> <li>• Ist das Programm auf OFF gestellt?</li> </ul>	<ul style="list-style-type: none"> <li>• Bei wiederhergestellter Stromversorgung erneut versuchen</li> <li>• Netzkabel fest einstecken</li> <li>• Tür schließen</li> <li>• Trockenprogramm einstellen</li> </ul>

## Spezifikationen

Modell:	GDZ40-518E	Trocknungskapazität:	3.0kg
Spannung/Frequenz:	220-240V~/50-60Hz	Nennleistung:	1000W
Nettogewicht:	20kg	Abmessungen (mm):	560 x480x660

**HINWEIS: Im Einklang mit unserer kontinuierlichen Produktentwicklungspolitik könnten Verbesserungen vorgenommen worden sein, die den Inhalt dieses Pakets leicht anders erscheinen lassen als dargestellt.**

Leistung im Aus-Zustand	$P_o$	0.46	W
Leistung im Bereitschaftszustand	$P_{SB}$	0.46	W
Stromsparfunktion	[N/A]		
Die Zeit, nach der das Gerät automatisch in den Aus-Zustand umschaltet	$T_o$	[N/A]	Min
Die Zeit, nach der das Gerät automatisch in den Bereitschaftszustand umschaltet	$T_{SB}$	[N/A]	Min

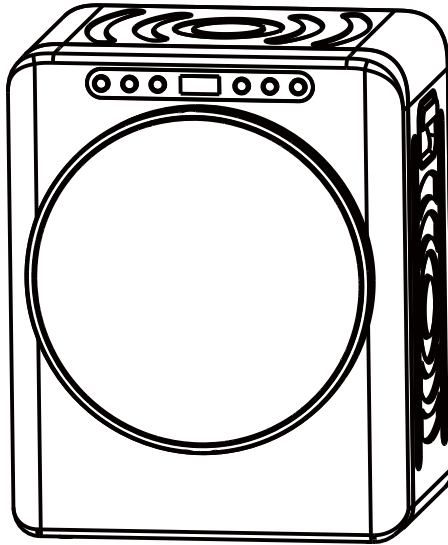

## SÉCHOIR À LINGE



AVERTISSEMENT : SURFACE CHAUDE !



AVERTISSEMENT : RISQUE D'INCENDIE !



Avant d'utiliser cet appareil, lisez attentivement toutes les instructions. Conservez ce manuel en lieu sûr pour référence future.

**IMPORTANT : A LIRE ATTENTIVEMEN ET A CONSERVER POUR VOUS Y REFERER ULTERIEUREMENT.**

# INSTRUCTIONS DE SÉCURITÉ

Lors de l'utilisation d'appareils électriques, suivez les précautions de sécurité de base pour réduire le risque d'incendie, de choc électrique et de blessure. Celles-ci incluent :

- Lisez toutes les instructions attentivement, même si vous êtes familier avec l'appareil.
- Utilisation intérieure uniquement. Ne pas utiliser cet appareil à l'extérieur.
- Éloignez les bougies et autres sources de flammes nues de l'appareil.
- Gardez l'appareil éloigné des radiateurs, des chauffages, des conduits d'air, de la lumière directe du soleil et d'autres sources de chaleur.
- Ne bloquez pas les ouvertures de ventilation de l'appareil. Assurez-vous que les événements ne sont pas couverts.
- Ne pas faire passer le cordon sous les tapis ou le couvrir avec des tapis. Gardez le cordon éloigné des zones encombrées pour éviter qu'il ne devienne un danger de trébuchement.
- Pour déconnecter, éteignez l'appareil et débranchez-le de la prise électrique.
- Ne jamais transporter l'appareil par son cordon ni tirer sur le cordon pour débrancher l'appareil. Lors du débranchement, saisissez la fiche pour tirer et déconnecter.
- Ne jamais utiliser l'appareil avec un cordon ou une prise endommagé(e), ou si l'appareil ne fonctionne pas, a été tombé ou est endommagé de quelque manière que ce soit. Contacter le fabricant.
- Ne tentez pas de réparer, de démonter ou de modifier l'appareil – cela annulera la garantie. Contactez du personnel qualifié pour tout problème.
- Ne placez pas d'objets qui ont été en contact avec des liquides inflammables à l'intérieur du sèche-linge. Vous devez les laver soigneusement avec du détergent avant de les mettre dans le sèche-linge.
- Ne pliez, n'étirez pas ou ne tordez pas le cordon d'alimentation. Ne placez pas d'objets lourds sur le cordon.
- Seul le personnel qualifié peut entretenir cet appareil. Il n'y a pas de pièces réparables par l'utilisateur à l'intérieur.
- Ne pas utiliser de rallonge pour cet appareil.
- Ne pas installer dans un placard étroit.
- Ne surchargez pas le sèche-linge.
- Évitez de mettre des objets étrangers dans le sèche-linge.
- La fenêtre peut être chaude après un long cycle de séchage. Gardez les jeunes enfants éloignés de l'appareil pendant son utilisation.
- Si non monté-placez le sèche-linge sur une surface plane, ferme et sèche, en veillant à ce qu'il soit dans un endroit ventilé. Utilisez les pieds avant réglables pour niveler le sèche-linge si nécessaire. Ne placez jamais l'appareil sur de la mousse, du plastique ou d'autres matériaux souples.
- Ne placez jamais de gaz, d'essence, d'alcool, de laque ou d'autres matériaux inflammables ou combustibles à l'intérieur de ce sèche-linge.
- Une fois que vous avez éteint l'appareil via l'alimentation, attendez au moins deux minutes avant de le rallumer.
- Lorsque vous ajoutez des vêtements pendant le processus de séchage, attendez au moins 10 minutes et faites attention à la température élevée.
- Avant utilisation, retirez l'emballage de transport à l'arrière du sèche-linge.
- Les cordons d'alimentation endommagés doivent être remplacés par le fabricant, son agent de service ou un personnel de qualification similaire pour éviter les dangers.
- **AVERTISSEMENT** ! Si vous utilisez cet appareil avec un cordon d'extension ou une prise portable, assurez-vous que le cordon ou la prise reste sec et éloigné de toute eau ou humidité.
- Si vous devez mettre des tissus dans le sèche-linge qui contiennent de l'huile végétale, de l'huile de cuisson ou des produits de soin capillaire, lavez-les d'abord avec un détergent supplémentaire. Cela aidera à réduire, mais pas à éliminer, le risque.
- La dernière partie du cycle du sèche-linge est une période de refroidissement sans chaleur. Cela garantit que les articles sont laissés à une température sûre pour éviter d'endommager.



Les objets affectés par l'huile peuvent s'enflammer spontanément, surtout lorsqu'ils sont exposés à des sources de chaleur comme un sèche-linge. Les objets deviennent chauds, provoquant une réaction d'oxydation avec l'huile. L'oxydation crée de la chaleur - si la chaleur ne peut pas s'échapper, les objets peuvent devenir suffisamment chauds pour prendre feu. Empiler, superposer ou stocker des objets infectés par l'huile peut empêcher la chaleur de s'échapper, créant un risque d'incendie potentiel.

- Cet appareil peut être utilisé par des enfants à partir de 8 ans et plus et par des personnes ayant des capacités physiques, sensorielles ou mentales réduites ou un manque d'expérience et de connaissances à condition qu'elles aient reçu une supervision ou des instructions concernant l'utilisation de l'appareil en toute sécurité et qu'elles comprennent les dangers encourus.
- Les enfants ne doivent pas jouer avec l'appareil.
- Le nettoyage et l'entretien par l'utilisateur ne doivent pas être effectués par des enfants sans surveillance.
- Les enfants de moins de 3 ans doivent être éloignés à moins d'être surveillés en permanence.
- Si le câble d'alimentation est endommagé, il doit être remplacé par le fabricant, son service après-vente ou des personnes de qualification similaire afin d'éviter un danger.



- Lire les instructions
- Le sèche-linge à tambour ne doit pas être utilisé si des produits chimiques ont été utilisés pour le nettoyage.
- Le filtre à air doit être nettoyé fréquemment.
- L'accumulation de peluche autour du sèche-linge à tambour doit être évitée.
- Une ventilation appropriée doit être fournie afin d'éviter un refoulement, à l'intérieur de la pièce, de gaz provenant d'appareils brûlant d'autres combustibles, y compris les feux ouverts.
- Ne pas sécher dans le sèche-linge à tambour des articles non lavés.
- Il convient que les articles qui ont été salis avec des substances telles que l'huile de cuisson, l'acétone, l'alcool, l'essence, le kérosène, les détachants, la térébenthine, la cire et les substances pour retirer la cire soient lavés dans de l'eau chaude avec une quantité supplémentaire de détergent avant d'être séchés dans le sèche-linge à tambour.
- Il convient que les articles comme le caoutchouc mousse (mousse de latex), les bonnets de douche, les textiles étanches, les articles doublés de caoutchouc et les vêtements ou les oreillers comprenant des parties en caoutchouc mousse ne soient pas séchés dans le sèche-linge à tambour.
- Il convient d'utiliser les produits assouplissants, ou produits similaires, conformément aux instructions relatives aux produits assouplissants.
- Retirer des poches tous les objets tels que briquets et allumettes.
- Remplir les générateurs de vapeur uniquement avec les liquides spécifiés par le fabricant.
- **ATTENTION:** Ne jamais arrêter un sèche-linge à tambour avant la fin du cycle de séchage, à moins que tous les articles ne soient retirés rapidement et étalés, de telle sorte que la chaleur soit dissipée.
- **ATTENTION:** L'appareil ne doit pas être alimenté par l'intermédiaire d'un interrupteur externe, comme une minuterie, ou être connecté à un circuit qui est régulièrement mis sous tension et hors tension par un fournisseur d'électricité.
- Les ouvertures ne doivent pas être obstruées par un tapis.
- L'air rejeté ne doit pas être évacué dans une évacuation utilisée pour les fumées rejetées provenant des appareils brûlant du gaz ou d'autres combustibles.
- L'appareil ne doit pas être installé derrière une porte à verrouillage, une porte coulissante ou une porte ayant une charnière du côté opposé à celle du sèche-linge, empêchant ainsi l'ouverture totale du sèche-linge à tambour.

*Sauvegardez ces instructions*

## ÉLIMINATION CORRECTE DE CE PRODUIT



Les déchets électriques ne doivent pas être éliminés avec les déchets ménagers. Veuillez recycler là où des installations existent. Consultez votre autorité locale ou votre détaillant pour des conseils sur le recyclage.

## Nom des composants

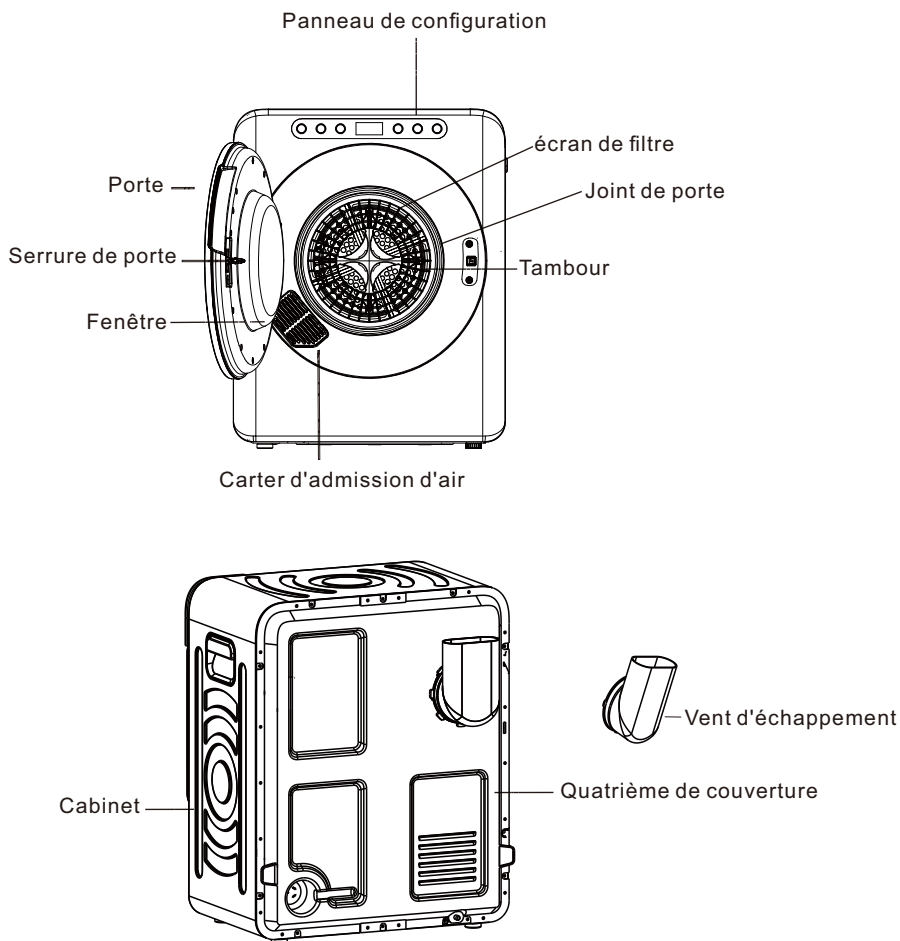

# UTILISATION DE VOTRE SÉCHOIR

## Exigences électriques

Branchez l'appareil dans une prise à trois broches qui est correctement mise à la terre. L'alimentation doit être de 240V. P Branchez le cordon d'alimentation dans la prise.

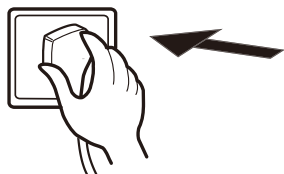

## Chargement du sèche-linge

Il est recommandé de placer les articles dans le sèche-linge un à la fois. Cela garantit qu'ils ne s'emmêlent pas, ce qui peut entraîner un séchage inégal. Lors de la fermeture de la porte du sèche-linge, assurez-vous que les articles ne sont pas coincés dans la porte.

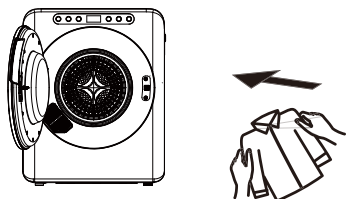

## Conseils avant le séchage

Avant de charger le sèche-linge, vérifiez vos articles pour vous assurer qu'ils n'ont pas les symboles suivants. Si c'est le cas, ne séchez pas ces articles au sèche-linge :



Sécher à plat



Sécher à l'ombre



Ne pas sécher en machine



Suspendre pour sécher



Séchage à l'air

Avant de sécher les articles, assurez-vous qu'ils ne contiennent pas de matériaux combustibles ou d'objets étrangers, tels que des briquets, des épingles à cheveux et des pièces de monnaie.



Retournez les articles avec des fermetures éclair et attachez les boucles.



- La chaleur du sèche-linge peut fixer les taches de façon permanente. Assurez-vous que toutes les taches sont enlevées avant de sécher.
- Séparez les couleurs sombres et claires comme vous le feriez en lavant.
- Pour de meilleurs résultats, chargez le sèche-linge avec des tissus similaires. Placez les petits articles délicats dans un sac en maille et ne surchargez pas le sèche-linge.
- La charge maximale est de 3 kg - ne pas surcharger. Le sèche-linge est destiné uniquement aux matériaux textiles qui ont été lavés à l'eau.

## FONCTIONS DU PANNEAU DE CONTRÔLE

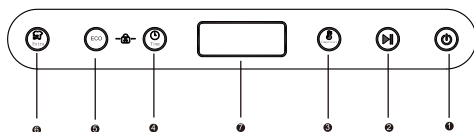

1. Bouton d'alimentation
2. Commencer/Pause bouton :
3. Bouton de sélection de température
4. Bouton de minuterie
5. ECO
6. Supplémentaire
7. Fenêtre d'affichage du temps de séchage

### A. Alimentation marche/arrêt :

Appuyez sur le bouton 'Power pour allumer et éteindre l'appareil.

### B. Paramètres du programme :

- Choisissez le programme en fonction du matériau des vêtements et de la quantité.
- Appuyez sur le bouton « Power ». L'affichage de l'heure indiquera « Eco », ce qui signifie que le programme ECO a été sélectionné. Appuyez à nouveau sur le bouton « Start » et la machine commencera à fonctionner.
- Appuyez sur le bouton « Extra ». L'affichage de l'heure indiquera « -H- », ce qui signifie que le programme supplémentaire a été sélectionné.
- Appuyez sur le bouton « Minuteur » pour passer entre les réglages de temps suivants : 1:00, 1:30, 2:00, 2:30 et 0:30.

### C. Sélections de température de chauffage :

- Lorsque vous utilisez le programme « Minuterie », réglez la température de chauffage sur 60, 50, 40 ou « ---aération ».
- Le voyant de température correspondant dans la « fenêtre d'affichage de la température de séchage » s'allume après la sélection.

### D. Démarrer/arrêter l'opération :

- Appuyez sur le bouton « Démarrer/Arrêter ». Le sèche-linge se met en marche après deux secondes.
- Appuyez sur le bouton pendant le fonctionnement pour arrêter le sèche-linge. Une fois arrêté, vous pouvez ajouter ou retirer des vêtements. Faites attention à la vapeur chaude lorsque vous ouvrez la porte afin d'éviter toute brûlure. Appuyez à nouveau sur le bouton « Start/Stop » pour reprendre le fonctionnement.
- Si vous appuyez sur le bouton « Start/Stop » directement après avoir mis l'appareil sous tension, le sèche-linge fonctionnera selon le programme ECO. Le programme ECO est le programme par défaut.

### E. Fonction de verrouillage pour enfants :

- Une fois le sèche-linge démarré, appuyez simultanément sur les boutons « Smart » et « Time » pendant environ deux secondes. Les voyants « ECO » et « Time » s'allument, puis l'écran affiche « Loc » pour indiquer que la fonction de verrouillage enfant est activée. Dans ce mode, toutes les pressions sur les boutons sont invalides.
- Pour désactiver le verrouillage enfant, appuyez à nouveau simultanément sur les boutons « ECO » et « Time » pendant environ deux secondes.

Programme	Charge maximale	Temps de séchage maximum	Température de chaleur	Type de vêtement
Extra Dry	2.0-3.0kg	150 Min.	56°C	Jeans, vêtements en coton et draps
ECO	1.0-3.0kg	250 Min.	52°C	Vêtements en coton et draps
2:30 heures	2.0-3.0kg	160 Min.	60°C, 50°C, 40°C, Aération	Vêtements en coton et draps
2 heures	3.0kg	130 Min.	60°C, 50°C, 40°C, Aération	Vêtements en coton et draps
1:30 heures	2.0kg	100 Min.	60°C, 50°C, 40°C, Aération	Vêtements en coton et draps
1 heure	1.0kg	70 Min.	60°C, 50°C, 40°C, Aération	Vêtements en coton et draps
30 minutes	< 1.0kg	40 Min.	60°C, 50°C, 40°C, Aération	Vêtements en coton et draps

## Précautions d'opération

Placez les articles délicats dans un filet en nylon avant de les sécher. Il n'est pas recommandé de sécher les soutiens-gorge à armatures dans cet appareil.

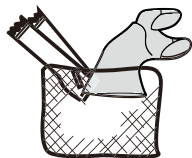

Évitez les objets étrangers dans le sèche-linge. Toutes les poches doivent être vidées, et les boutons, les boucles et les fermetures éclair attachés. Cela aide également à réduire le bruit d'impact lorsque les articles touchent le tambour tournant.

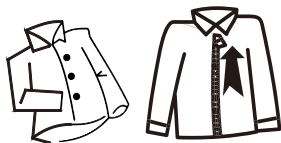

Ne pas ajouter d'articles au sèche-linge pendant son fonctionnement.

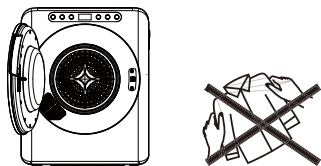

Si vous séchez des couvertures ou d'autres grands articles, il est recommandé de ouvrir occasionnellement la porte du sèche-linge, de secouer l'article, de le remettre à l'intérieur et de fermer la porte. Cela garantira un séchage uniforme.

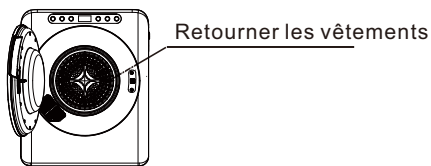

Retirez tous les objets des poches, y compris les briquets et les allumettes.

Si l'une des étiquettes ci-dessous se trouve sur un article que vous allez mettre dans le sèche-linge, arrêtez, ne le faites pas, car le sèche-linge pourrait endommager l'article.

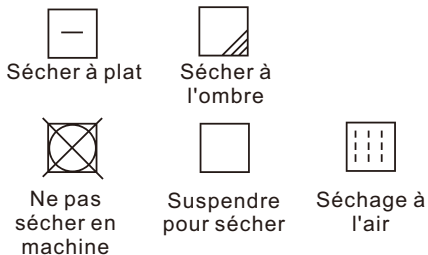

Exigences électriques : Une prise à trois broches doit être utilisée. (fiabilité mise à la terre)

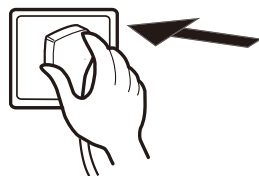

Pour tirer le meilleur parti de la fonction anti-rides, ne surchargez pas le sèche-linge et retirez immédiatement les articles séchés du sèche-linge en les suspendant sur des cintres. Repasser les articles si désiré.

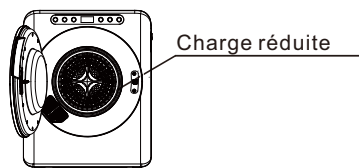

Pour minimiser le risque d'incendie, suivez ces instructions :

- Ne placez pas les articles repérés ou imbibés d'huile végétale ou de cuisson dans un sèche-linge, car ils constituent un risque d'incendie.
- Les objets affectés par l'huile peuvent s'enflammer spontanément, surtout lorsqu'ils sont exposés à des sources de chaleur comme un sèche-linge. La chaleur générée par la réaction d'oxydation dans l'huile peut provoquer des incendies si elle ne peut pas s'échapper.

- Évitez d'empiler, de superposer ou de stocker des objets affectés par l'huile, car cela peut piéger la chaleur et créer un risque d'incendie.
- Les sous-vêtements contenant des renforts en métal ne doivent pas être placés dans un sèche-linge.

**Assurez-vous que le ventilateur est éteint de l'alimentation avant de retirer la protection.**

Si il est inévitable que des tissus contenant de l'huile végétale ou de cuisson ou ayant été contaminés par des produits capillaires soient placés dans un sèche-linge, ils doivent d'abord être lavés à l'eau chaude avec un détergent supplémentaire - cela réduira, mais n'éliminera pas, le danger.

Le cycle de 'refroidissement' des sèche-linge doit être utilisé pour réduire la température des articles. Ils ne doivent pas être retirés du sèche-linge ou empilés ou superposés pendant qu'ils sont chauds.

Les articles qui ont été précédemment nettoyés dans, lavés dans, trempés dans ou tachés de pétrole/essence, solvants de nettoyage à sec ou autres substances inflammables ou explosives ne doivent pas être placés dans un sèche-linge.

Les substances hautement inflammables couramment utilisées dans les environnements domestiques comprennent l'acétone, l'alcool dénaturé, l'essence, le kérosène, les détachants (certaines marques), le terpentin, les cires et les détachants de cire.

- Les articles contenant de la mousse en caoutchouc (également connue sous le nom de mousse de latex) ou de caoutchouc à texture similaire. Les matériaux similaires ne doivent pas être séchés dans un sèche-linge à chaleur.

Les matériaux en caoutchouc mousse peuvent, lorsqu'ils sont chauffés, produire un incendie par combustion spontanée.

- Les assouplissants ou produits similaires ne doivent pas être utilisés dans un sèche-linge pour éliminer les effets de l'électricité statique, sauf si cette pratique est spécifiquement recommandée par le fabricant de l'assouplissant ou du produit.

- Des dommages au sèche-linge peuvent survenir si les renforts en métal se desserrent pendant le séchage. Lorsqu'il est disponible, un séchoir pourrait être utilisé pour de tels articles.

- Les articles en plastique tels que les bonnets de douche ou les couvre-nappes imperméables pour bébés ne doivent pas être placés dans un sèche-linge.

- Les articles à dos en caoutchouc, les vêtements équipés de coussins en caoutchouc mousse, les oreillers, les galoshes et les chaussures de tennis enduites de caoutchouc ne doivent pas être placés dans un sèche-linge.

## GUIDE D'UTILISATION

### 1. Préparation :

- En mode veille, assurez-vous que l'appareil est en état normal.

### 2. Chargement du sèche-linge :

- Ouvrez la porte et placez les vêtements dans le tambour. Ne dépassez pas la capacité de séchage nominale.
- Fermez la porte et assurez-vous qu'aucun vêtement ne soit coincé dans la porte.

### 3. Sélection d'un programme :

- Choisissez le temps de séchage ou le programme en fonction de vos besoins.

### 4. Démarrer le sèche-linge :

- Appuyez sur le bouton Démarrer/Pause sur la porte pour commencer le séchage.

### 5. Finition :

- Le sèche-linge s'arrêtera après une ou deux minutes.
- Enlevez les vêtements secs.

# MAINTENANCE

Nettoyage du filtre à peluches : Débranchez le cordon d'alimentation avant tout nettoyage. Le filtre à peluches doit être en place chaque fois que vous séchez et doit être nettoyé avant chaque utilisation.

## 1. Retirer le filtre :

- Retirez le filtre en insérant vos doigts dans les quatre trous autour du capot de ventilation.
- Le filtre se compose de trois parties : le capot de ventilation des gaz d'échappement, le filtre à peluches et le filtre d'échappement (voir Figure 1).

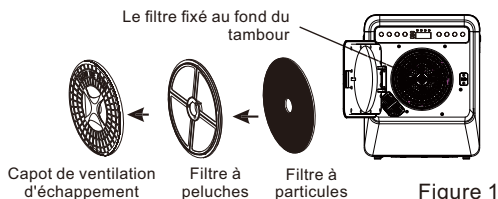

## 2. Nettoyez le filtre :

- Séparez le capot de ventilation, le filtre à peluches et le filtre d'échappement.
- À l'aide d'une brosse douce ou d'un aspirateur, nettoyez le peluches sur le filtre à peluches et le filtre d'échappement. Faites attention à ne pas endommager les filtres (voir Figure 2).

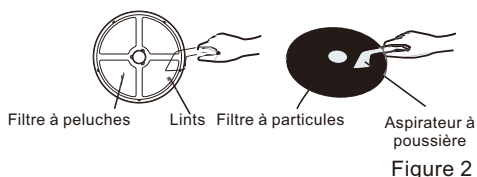

## 3. Réinstaller le filtre :

- Après le nettoyage, réassemblez les pièces dans l'ordre suivant : filtre à gaz d'échappement, filtre à peluches et capot de ventilation d'échappement.
- Alignez les encoches au centre avec la saillie au centre du tambour, en vous assurant qu'elle est bien insérée (voir Figure 3).

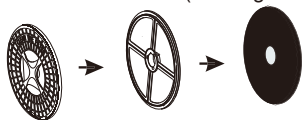

**Remarque :** Nettoyez le filtre, qui est fixé au fond du tambour, avec une brosse douce.

## Nettoyage du filtre d'admission d'air :

- Nettoyez le filtre au moins une fois par mois.
- Retirez le filtre en tirant vers l'extérieur, en tenant les extrémités supérieure et inférieure du capot d'admission d'air.
- Retirez le filtre à l'intérieur du capot et nettoyez-le avec une brosse douce.
- Remontez et réinstallez comme auparavant.



Poussez légèrement vers le haut avec votre pouce jusqu'à ce que le crochet de verrou se déconnecte, puis retirez-le.

## Nettoyage de l'intérieur et de l'extérieur du sèche-linge :

- Ne pas laver directement avec de l'eau.
- Ne pas utiliser de diluant, d'essence ou d'alcool.
- Ne pas utiliser de nettoyant en spray lors du nettoyage de l'intérieur.
- Si le tambour du sèche-linge devient taché, nettoyez le tambour avec un chiffon humide.
- Enlevez tout résidu avant de sécher la prochaine charge.
- Nettoyez le placard avec du savon doux et de l'eau. N'utilisez pas de nettoyants agressifs ou abrasifs – ils pourraient endommager le sèche-linge.

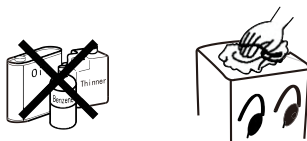

**REMARQUE :** Nettoyez régulièrement le filtre à peluches

## AVERTISSEMENT ! SURFACE CHAUDE



- Ne touchez pas l'entrée pendant le cycle de séchage en raison des températures élevées

LIRE LES INSTRUCTIONS

## Dépannage

Veillez consulter les pages suivantes avant de demander un service.

Problème	Cause possible	Que faire
Le programme ne fonctionne pas	<ul style="list-style-type: none"> <li>Le cordon d'alimentation est-il inséré fermement ?</li> </ul>	<ul style="list-style-type: none"> <li>Insérez le cordon d'alimentation fermement</li> </ul>
Le tambour ne tourne pas	<ul style="list-style-type: none"> <li>La porte est-elle fermée ?</li> <li>Le cordon d'alimentation est-il branché ?</li> <li>Le réceptacle a-t-il de l'électricité ?</li> </ul>	<ul style="list-style-type: none"> <li>Fermez la porte.</li> <li>Insérez le cordon d'alimentation fermement.</li> <li>Vérifiez la prise du cordon d'alimentation.</li> </ul>
L'air chaud ne souffle pas dehors	<ul style="list-style-type: none"> <li>Le programme est-il correctement réglé sur l'air froid ?</li> </ul>	<ul style="list-style-type: none"> <li>Réglez correctement le programme</li> </ul>
Die Wäsche ist nicht vollständig getrocknet	<ul style="list-style-type: none"> <li>Les filtres avant et arrière sont-ils obstrués ?</li> <li>Y a-t-il trop de linge dans le sèche-linge ?</li> <li>Des articles ont-ils été ajoutés pendant que le sèche-linge est en fonctionnement ?</li> <li>Le linge s'est-il enroulé pendant le séchage ?</li> <li>Le sèche-linge a-t-il été placé dans un petit espace mal ventilé ?</li> </ul>	<ul style="list-style-type: none"> <li>Nettoyez le filtre.</li> <li>Réduisez la quantité dans le sèche-linge.</li> <li>Refaites sécher les articles.</li> <li>Déroulez les articles et séchez-les à nouveau.</li> <li>Placez le sèche-linge dans un endroit bien ventilé.</li> </ul>
Trockner startet nicht	<ul style="list-style-type: none"> <li>Y a-t-il une coupure de courant ?</li> <li>Le cordon d'alimentation est-il inséré fermement ?</li> <li>La porte est-elle fermée ?</li> <li>Le programme est-il en position OFF ?</li> </ul>	<ul style="list-style-type: none"> <li>Réessayez quand il y a de l'électricité</li> <li>Insérez le cordon d'alimentation fermement</li> <li>Fermez la porte</li> <li>Réglez le programme de séchage</li> </ul>

## Spécifications

Modèle:	GDZ40-518E	Capacité de séchage:	3,0 kg
Tension/Fréquence:	220-240V~/50-60Hz	Poids net :	1000W
Poids net:	20kg	Dimensions(mm):	560 x480x660

**REMARQUE : Conformément à notre politique de développement continu des produits, des améliorations ont pu être apportées, rendant le contenu de cet emballage légèrement différent de celui présenté.**

Puissance en mode arrêt	$P_o$	0.46	W
Puissance en mode veille	$P_{SB}$	0.46	W
Gestion de consommation énergétique	[N/A]		
Temps pour entrer automatiquement en mode arrêt	$T_o$	[N/A]	Min
Temps pour entrer automatiquement en mode veille	$T_{SB}$	[N/A]	Min

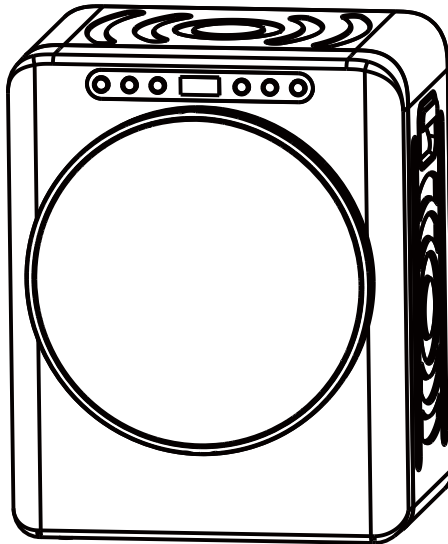

## SECADORA DE ROPA



¡CUIDADO: SUPERFICIE CALIENTE!



¡CUIDADO: RIESGO DE INCENDIO!



Antes de usar este aparato, lea todas las instrucciones cuidadosamente. Guarde este manual para futuras referencias.

**IMPORTANTE, LEA Y GUARDE PARA FUTURAS REFERENCIAS.**

# INSTRUCCIONES DE SEGURIDAD

Al utilizar aparatos eléctricos, siga las precauciones básicas de seguridad para reducir el riesgo de incendio, descarga eléctrica y lesiones. Estas incluyen:

- Lea todas las instrucciones cuidadosamente, incluso si está familiarizado con el aparato.
- Uso en interiores solamente. No utilice este aparato al aire libre.
- Mantenga las velas y otras fuentes de llama desnuda alejadas del aparato.
- Mantenga el aparato alejado de radiadores, calefactores, conductos de aire, luz solar directa y otras fuentes de calor.
- No bloquee las aberturas de ventilación del aparato. Asegúrese de que las salidas de aire no estén cubiertas.
- No corra el cable debajo de la alfombra ni lo cubra con alfombras. Mantenga el cable alejado de áreas congestionadas para evitar que se convierta en un peligro de tropiezo.
- Para desconectar, apague el aparato y desenchúfelo de la toma de corriente.
- Nunca lleve el aparato por su cable ni tire del cable para desenchufar el aparato. Al desenchufar, sujete el enchufe para tirar y desconectar.
- Nunca opere el aparato con un cable o enchufe dañado, o si el aparato no funciona, ha sido dejado caer o está dañado de alguna manera. Contacte al fabricante.
- No intente reparar, desensamblar o modificar el aparato; hacerlo anulará la garantía. Contacte a personal calificado para cualquier problema.
- No coloque artículos que hayan estado en contacto con líquidos inflamables dentro de la secadora. Debe lavarlos a fondo con detergente antes de colocarlos en la secadora.
- No doble, estire o gire el cable de alimentación en exceso. No coloque objetos pesados sobre el cable.
- Solo el personal calificado puede reparar este aparato. No hay piezas que el usuario pueda reparar en su interior.
- No use un cable de extensión para este aparato.
- No instale en un armario ajustado.
- No sobrecargue la secadora.
- Mantenga objetos extraños fuera de la secadora.
- La ventana puede estar caliente después de un largo ciclo de secado. Mantenga a los niños pequeños alejados del aparato mientras esté en uso.
- Si no está montado en la pared-coloque la secadora de ropa en una superficie plana, firme y seca, asegurándose de que esté en un lugar ventilado. Use las patas frontales ajustables para nivelar la secadora si es necesario. Nunca coloque el aparato sobre espuma, plástico u otros materiales blandos.
- Nunca coloque gas, petróleo, alcohol, laca u otros materiales inflamables o combustibles dentro de esta secadora.
- Una vez que haya apagado el aparato a través de la fuente de alimentación, espere al menos dos minutos antes de volver a encenderlo.
- Cuando añada ropa durante el proceso de secado, espere al menos 10 minutos y tenga cuidado con la alta temperatura.
- Antes de usar, retire el embalaje de transporte en la parte trasera de la secadora.
- Los cables de suministro dañados deben ser reemplazados por el fabricante, su agente de servicio o personal igualmente calificado para evitar peligros.
- ¡ **CUIDADO!** Si utiliza este aparato con un cable de extensión o un enchufe portátil, asegúrese de que el cable o el enchufe se mantengan secos y alejados de cualquier agua o humedad.
- Si necesita poner telas en la secadora que contengan aceite vegetal, aceite de cocina o productos para el cuidado del cabello, lávelos primero con detergente extra. Esto ayudará a reducir, pero no eliminar, el riesgo.
- La última parte del ciclo de la secadora es un período de enfriamiento sin calor. Esto asegura que los artículos se dejen a una temperatura segura para prevenir daños.



Los artículos afectados por el aceite pueden encenderse espontáneamente, especialmente cuando se exponen a fuentes de calor como estar en una secadora. Los artículos se calientan, causando una reacción de oxidación con el aceite. La oxidación genera calor; si el calor no puede escapar, los artículos pueden calentarse lo suficiente como para prenderse fuego. Apilar, acumular o almacenar artículos infectados por aceite puede evitar que el calor escape, creando un potencial riesgo de incendio.

- Este aparato puede ser utilizado por niños mayores de 8 años y personas con capacidades físicas, sensoriales o mentales reducidas o con falta de experiencia y conocimientos, siempre que hayan recibido supervisión o instrucciones sobre el uso seguro del aparato y comprendan los riesgos que conlleva.
- Los niños no deben jugar con el aparato.
- La limpieza y el mantenimiento por parte del usuario no deben ser realizados por niños sin supervisión.
- Los niños menores de 3 años deben mantenerse alejados, a menos que estén bajo supervisión continua.
- Si el cable de alimentación está dañado, debe ser sustituido por el fabricante, su agente de servicio o personas igualmente cualificadas para evitar cualquier peligro.



- Lea las instrucciones.
- La secadora no debe utilizarse si se han utilizado productos químicos industriales para su limpieza.
- El filtro de pelusa debe limpiarse con frecuencia.
- No debe permitirse que se acumule pelusa alrededor de la secadora.
- Debe proporcionarse una ventilación adecuada para evitar el reflujo de gases a la habitación procedentes de aparatos que queman otros combustibles, incluidas las chimeneas.
- No se deben secar en la secadora prendas sin lavar.
- Las prendas que se hayan manchado con sustancias como aceite de cocina, acetona, alcohol, gasolina, queroseno, quitamanchas, trementina, ceras y quitaceras deben lavarse en agua caliente con una cantidad extra de detergente antes de secarlas en la secadora.
- Las prendas como las de gomaespuma (espuma de látex), gorros de ducha, tejidos impermeables, artículos con reverso de goma y ropa o almohadas con relleno de gomaespuma no deben secarse en la secadora.
- Los suavizantes para ropa o productos similares deben utilizarse según las instrucciones del suavizante.
- Retire todos los objetos de los bolsillos, como mecheros y cerillas.
- Llene los generadores de vapor solo con los líquidos especificados por el fabricante.
- **ADVERTENCIA:** Nunca detenga la secadora antes de que finalice el ciclo de secado, a menos que se retiren rápidamente todas las prendas y se extiendan para que se disipe el calor.
- **ADVERTENCIA:** El aparato no debe alimentarse a través de un dispositivo de conmutación externo, como un temporizador, ni conectarse a un circuito que se encienda y apague regularmente por una empresa de servicios públicos.
- No debe haber alfombras que obstruyan las aberturas.
- El aire de salida no debe descargarse en un conducto que se utilice para evacuar los humos de aparatos que queman gas u otros combustibles.
- El aparato no debe instalarse detrás de una puerta con cerradura, una puerta corredera o una puerta con bisagras en el lado opuesto al de la secadora, de manera que se restrinja la apertura completa de la puerta de la secadora.

*Guarda estas instrucciones*

## ELIMINACIÓN CORRECTA DE ESTE PRODUCTO



Los productos eléctricos desechados no deben ser eliminados con los residuos domésticos. Por favor, reciclelos donde existan instalaciones. Consulte con su autoridad local o minorista para obtener consejos sobre reciclaje.



## Nombre de los componentes

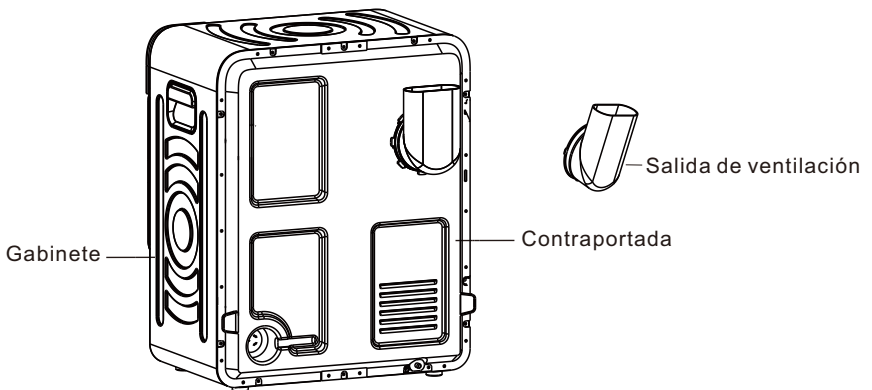
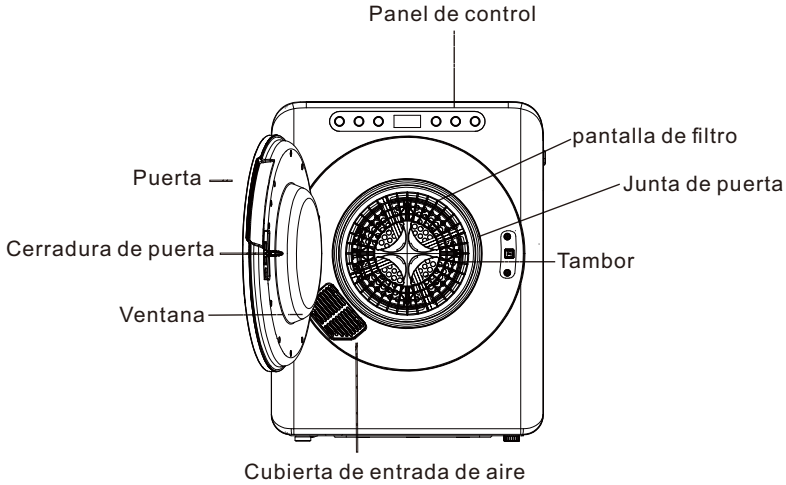

# OPERANDO SU SECADORA

## Requisitos eléctricos

Conecte la unidad a un enchufe de tres clavijas que esté debidamente conectado a tierra.

La fuente de alimentación debe ser de 240V.  
PConecte el cable de alimentación en la toma.

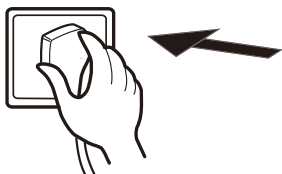

## Cargando la secadora

Se recomienda colocar los artículos en la secadora uno a la vez. Esto asegura que no se enreden, lo que puede resultar en un secado desigual. Al cerrar la puerta de la secadora, asegúrese de que los artículos no estén atascados en la puerta.



## Consejos antes de secar

Antes de cargar la secadora, revisa tus artículos para asegurarte de que no tengan los siguientes símbolos. Si los tienen, no seques en secadora estos artículos:



Secar en plano



Secar a la sombra



No secar en secadora



Colgar para secar



Secar al aire

Antes de secar los artículos, asegúrese de que no contengan materiales combustibles u objetos extraños en su interior, como encendedores, horquillas y monedas.



- Dale la vuelta a los artículos con cremalleras y abrocha las hebillas.



- El calor de la secadora puede fijar permanentemente las manchas. Asegúrate de que todas las manchas se eliminen antes de secar.
- Separe los colores oscuros y claros como lo haría al lavar.
- Para obtener los mejores resultados, carga la secadora con tejidos similares. Coloca los artículos pequeños y delicados en una bolsa de malla y no sobrecargues la secadora.
- La carga máxima es de 3 kg - no sobrecargue. La secadora de ropa está destinada únicamente a materiales textiles que han sido lavados en agua.

## FUNCIONES DEL PANEL DE CONTROL

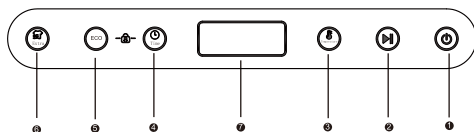

1. Botón de encendido
2. Inicio/Pbotón de pausa:
3. Botón de selección de temperatura
4. Botón de temporizador
5. ECO
6. Extra
7. Ventana de visualización del tiempo de secado

### A. Encendido/apagado:

Presione el botón 'Power para encender y apagar el aparato.

### B. Configuración del programa:

- Elija el programa según el material de la ropa y la cantidad.
- Pulse el botón «Power». La pantalla de tiempo mostrará «Eco», lo que indica que se ha seleccionado el programa ECO. Pulse de nuevo el botón «Start» y la máquina comenzará a funcionar.
- Pulse el botón «Extra». La pantalla de tiempo mostrará «-H-», lo que indica que se ha seleccionado el programa extra.
- Presione el botón 'Temporizador' para alternar entre los siguientes ajustes de tiempo: 1:00, 1:30, 2:00, 2:30 y 0:30.

### C. Selecciones de temperatura de calefacción:

- Cuando utilice el programa «Timer», ajuste la temperatura de calentamiento a 60, 50, 40 o «--- aireación».
- La luz indicadora de temperatura correspondiente en la «ventana de visualización de la temperatura de secado» se encenderá después de la selección.

### D. Inicio/parada de operación:

- Presione el botón 'Inicio/Detener'. La secadora comenzará a funcionar después de dos segundos.
- Pulse el botón «Start/Stop». La secadora comenzará a funcionar después de dos segundos. - Si pulsa el botón durante el funcionamiento, la secadora se detendrá. Una vez detenida, puede añadir o retirar ropa. Tenga cuidado con el vapor caliente al abrir la puerta para evitar quemaduras. Pulse de nuevo el botón «Start/Stop» para reanudar el funcionamiento.
- Si pulsa el botón «Start/Stop» inmediatamente después de encender la secadora, esta funcionará según el programa ECO. El programa ECO es el programa predeterminado.

### E. Función de bloqueo para niños:

- Una vez que la secadora haya comenzado a funcionar, pulse los botones «Smart» y «Time» simultáneamente durante unos dos segundos. Los indicadores «ECO» y «Time» se iluminarán y, a continuación, la pantalla mostrará «Loc» para indicar que la función de bloqueo para niños está activada. En este modo, ninguna pulsación de botón será válida.
- Para desactivar el bloqueo para niños, pulse los botones «ECO» y «Time» simultáneamente durante unos dos segundos de nuevo.

Programa	Carga máxima	Tiempo máximo de secado	Temperatura de calor	Tipo de ropa
Extra Seco	2.0-3.0kg	150 Min.	56°C	Jeans, ropa de algodón y sábanas
ECO	1.0-3.0kg	250 Min.	52°C	Ropa de algodón y sábanas
2:30 horas	2.0-3.0kg	160 Min.	60°C, 50°C, 40°C, Aireado	Ropa de algodón y sábanas
2 horas	3.0kg	130 Min.	60°C, 50°C, 40°C, Aireado	Ropa de algodón y sábanas
1:30 horas	2.0kg	100 Min.	60°C, 50°C, 40°C, Aireado	Ropa de algodón y sábanas
1 hora	1.0kg	70 Min.	60°C, 50°C, 40°C, Aireado	Ropa de algodón y sábanas
30 minutos	< 1.0kg	40 Min.	60°C, 50°C, 40°C, Aireado	Ropa de algodón y sábanas

## Precauciones de operación

Coloque artículos delicados en una red de nylon antes de secar. No se recomienda secar sujetadores con aros en esta unidad.

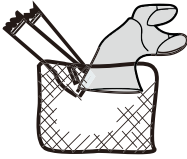

Mantenga objetos extraños fuera de la secadora. Todos los bolsillos deben estar vacíos, y los botones, hebillas y cremalleras abrochadas. Esto también ayuda a reducir el ruido de impacto cuando los artículos tocan el tambor giratorio.

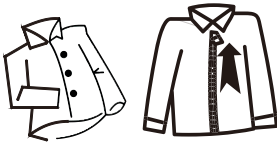

No agregue artículos a la secadora mientras está en funcionamiento.

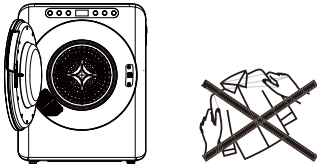

Si está secando mantas u otros artículos grandes, se recomienda abrir ocasionalmente la puerta de la secadora, sacudir el artículo, volver a colocar el artículo y cerrar la puerta. Esto asegurará un secado uniforme.

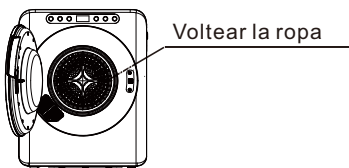

Retire todos los objetos de los bolsillos, incluidos los encendedores y los fósforos.

Si alguna de las etiquetas a continuación está en un artículo que vas a colocar en la secadora, detente, no lo hagas, ya que la secadora puede dañar el artículo.



Secar en plano



Secar a la sombra



No secar en secadora



Colgar para secar



Secar al aire

Requisitos eléctricos: Se debe utilizar un enchufe de tres clavijas. (con conexión a tierra confiable)

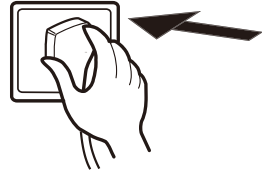

Para aprovechar al máximo la función antiarrugas, no sobrecargue la secadora y retire los artículos secos de la secadora de inmediato, colgándolos en perchas. Planché los artículos si lo desea.



Para minimizar el riesgo de incendio, siga estas instrucciones:

- No coloque artículos manchados o empapados con aceite vegetal o de cocina en una secadora, ya que constituyen un riesgo de incendio.
- Los artículos afectados por el aceite pueden encenderse espontáneamente, especialmente cuando están expuestos a fuentes de calor como una secadora. El calor generado por la reacción de oxidación en el aceite puede hacer que los artículos se incendien si no puede escapar.

- Evite apilar, acumular o almacenar artículos afectados por aceite, ya que esto puede atrapar el calor y crear un riesgo de incendio.

**Asegúrese de que el ventilador esté apagado de la red eléctrica antes de quitar la protección.**

Si es inevitable que las telas que contengan aceite vegetal o de cocina o que hayan sido contaminadas por productos para el cuidado del cabello se coloquen en una secadora, primero deben lavarse en agua caliente con detergente adicional; esto reducirá, pero no eliminará, el riesgo.

El ciclo de 'enfriamiento' de las secadoras debe usarse para reducir la temperatura de los artículos. No deben ser retirados de la secadora o apilados o apilados mientras estén calientes.

Los artículos que han sido limpiados previamente en, lavados en, empapados en o manchados con petróleo/gasolina, solventes de limpieza en seco u otras sustancias inflamables o explosivos no deben ser colocados en una secadora.

Las sustancias altamente inflamables comúnmente utilizadas en entornos domésticos incluyen acetona, alcohol desnaturalizado, gasolina, queroseno, quitamanchas (algunas marcas), trementina, ceras y quitaceras, les cires et les détachants de cire.

- Artículos que contienen goma espuma (también conocida como espuma de látex) o goma de textura similar. Los materiales similares no deben secarse en una secadora en una configuración de calor.

Los materiales de goma espuma pueden, cuando se calientan, producir fuego por combustión espontánea.

- Los suavizantes de telas o productos similares no deben usarse en una secadora para eliminar los efectos de la electricidad estática a menos que esta práctica sea específicamente recomendada por el fabricante del suavizante de telas o producto.

- Las prendas interiores que contienen refuerzos de metal no deben ser colocadas en un secador de tambor.
- El daño a la secadora de ropa puede resultar si los refuerzos de metal se sueltan durante el secado. Cuando esté disponible, se podría usar un tendedero para tales artículos.
- Los artículos de plástico como los gorros de ducha o los de bebé cubiertas de pañales impermeables no deben ser colocados en una secadora.
- Artículos con respaldo de goma, ropa equipada con almohadillas de goma espuma, almohadas, botas de goma y zapatillas de tenis recubiertas de goma no deben ser colocadas en una secadora de tambor.

## GUÍA DE OPERACIÓN

### 1. Preparación:

- En estado de espera, asegúrese de que el aparato esté en condiciones normales.

### 2. Cargando la secadora:

- Abre la puerta y coloca la ropa en el tambor. No excedas la capacidad de secado nominal.
- Cierra la puerta y asegúrate de que no haya ropa atrapada en la puerta.

### 3. Seleccionando un programa:

- Elija el tiempo de secado o el programa según sus necesidades.

### 4. Iniciando la secadora:

- Presione el botón de Inicio/Pausa en la puerta para comenzar a secar.

### 5. Acabado:

- La secadora se detendrá después de uno o dos minutos.
- Retira la ropa seca.

# MANTENIMIENTO

Limpiar el filtro de pelusa: Desenchufe el cable de alimentación antes de cualquier limpieza. El filtro de pelusa debe estar en su lugar siempre que se seque y debe limpiarse antes de cada uso.

## 1. Eliminar el filtro:

- Saque el filtro insertando sus dedos en los cuatro agujeros alrededor de la cubierta del conducto de escape.
- El filtro consta de tres partes: cubierta de ventilación de escape, filtro de pelusa y filtro de escape (ver Figura 1).

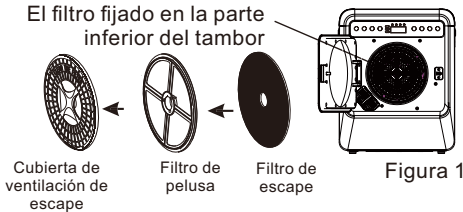

## 2. Nettoyez le filtre :

- Séparez le capot de ventilation, le filtre à peluches et le filtre d'échappement.
- À l'aide d'une brosse douce ou d'un aspirateur, nettoyez le peluches sur le filtre à peluches et le filtre d'échappement. Faites attention à ne pas endommager les filtres (voir Figure 2).



## 3. Reinstalar el filtro:

Figura 2

- Después de limpiar, vuelve a ensamblar las piezas en el siguiente orden: filtro de escape, filtro de pelusa y cubierta del conducto de escape.
- Alinee los huecos en el centro con la proyección en el centro del tambor, asegurándose de que esté firmemente insertado (ver Figura 3).

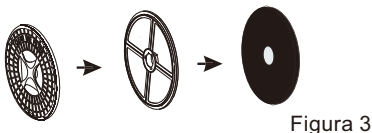

**Nota:** Limpie el filtro, que está fijado en la parte inferior del tambor, con un cepillo suave.

## Limpiando el filtro de entrada de aire:

- Limpie el filtro al menos una vez al mes.
- Retire el filtro tirando hacia afuera, sosteniendo los extremos superior e inferior de la cubierta de entrada de aire.
- Retire el filtro dentro de la cubierta y límpielo con un cepillo suave.
- Vuelva a montar e instalar como antes.



Empuje ligeramente hacia arriba con su pulgar hasta que el gancho de cierre se desconecte, luego retírelo.

## Limpieza del interior y exterior de la secadora:

- No lavar directamente con agua.
- No use diluyentes, gasolina o alcohol.
- No utilice ningún tipo de limpiador en spray al limpiar el interior.
- Si el tambor de la secadora se mancha, limpie el tambor con un paño húmedo.
- Retire cualquier residuo antes de secar la siguiente carga.
- Limpie el armario con jabón suave y agua. No use limpiadores fuertes o abrasivos – podrían dañar la secadora.

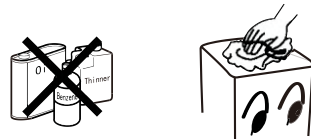

**NOTA:** Limpie regularmente la trampa de pelusa

### ¡ CUIDADO! SUPERFICIE CALIENTE



- No toque la entrada durante el ciclo de secado debido a las altas temperaturas

LEA LAS INSTRUCCIONES

## Solución de problemas

Revise las siguientes páginas antes de solicitar servicio.

Problema	Causa posible	Qué hacer
El programa no funciona	<ul style="list-style-type: none"> <li>• ¿Está el cable de alimentación insertado firmemente?</li> </ul>	<ul style="list-style-type: none"> <li>• Inserte el cable de alimentación firmemente</li> </ul>
El tambor no gira	<ul style="list-style-type: none"> <li>• ¿Está la puerta cerrada?</li> <li>• ¿Está insertado el cable de alimentación?</li> <li>• ¿El receptáculo tiene energía?</li> </ul>	<ul style="list-style-type: none"> <li>• Cierra la puerta.</li> <li>• Inserte el cable de alimentación firmemente.</li> <li>• Verifique el receptáculo del cable de alimentación. rdon d'alimentation.</li> </ul>
El aire caliente no está soplandofuera	<ul style="list-style-type: none"> <li>• ¿Está el programa configurado correctamente en aire frío?</li> </ul>	<ul style="list-style-type: none"> <li>• Configura el programa correctamente</li> </ul>
La lavandería no está completamente seca	<ul style="list-style-type: none"> <li>• ¿Están obstruidos los filtros delantero y trasero?</li> <li>• ¿Hay demasiada ropa en la secadora?</li> <li>• ¿Se han añadido artículos mientras la secadora está en funcionamiento?</li> <li>• ¿Se ha torcido la ropa mientras se seca?</li> <li>• ¿Se ha colocado la secadora en un área pequeña y mal ventilada?</li> </ul>	<ul style="list-style-type: none"> <li>• Limpie el filtro.</li> <li>• Reduce la cantidad en la secadora.</li> <li>• Vuelva a secar los artículos.</li> <li>• Desenrosque los artículos y vuelva a secar.</li> <li>• Coloque la secadora en un área bien ventilada.</li> </ul>
El secador no arranca	<ul style="list-style-type: none"> <li>• ¿Hay un corte de energía?</li> <li>• ¿Está el cable de alimentación insertado firmemente?</li> <li>• ¿Está la puerta cerrada?</li> <li>• ¿Está el programa en la posición OFF?</li> </ul>	<ul style="list-style-type: none"> <li>• Inténtalo de nuevo cuando haya energía</li> <li>• Inserte el cable de alimentación firmemente</li> <li>• Cierra la puerta</li> <li>• Configurar el programa de secado</li> </ul>

## Especificaciones

Modelo:	GDZ40-518E	Capacidad de secado:	3,0 kg
Voltaje/Frecuencia:	220-240V~/50-60Hz	Entrada nominal:	1000W
Peso Neto:	20kg	Dimensiones(mm):	560 x480x660

**NOTA: De acuerdo con nuestra política de desarrollo continuo de productos, se pueden haber realizado mejoras que hacen que el contenido de este paquete sea ligeramente diferente al mostrado.**

Consumo en modo apagado	$P_o$	0.46	W
Consumo en modo de espera	$P_{SB}$	0.46	W
Función de gestión de energía	[N/A]		
Tiempo para entrar automáticamente en modo apagado	$T_o$	[N/A]	Min
Tiempo para entrar automáticamente en modo de espera	$T_{SB}$	[N/A]	Min

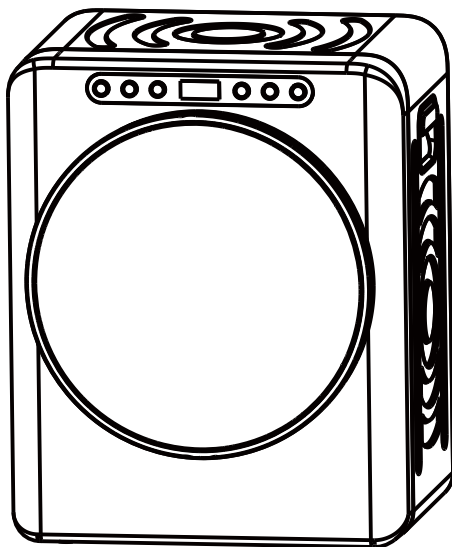

## ASCIUGATRICE



ATTENZIONE: SUPERFICIE CALDA!



ATTENZIONE: PERICOLO DI INCENDIO!



Prima di utilizzare questo apparecchio, leggere attentamente tutte le istruzioni. Conservare questo manuale in un luogo sicuro per poterlo consultare in futuro.

**IMPORTANTE, CONSERVARE PER FUTURA CONSULTAZIONE:  
LEGGERE ATTENTAMENTE**

# ISTRUZIONI DI SICUREZZA

Quando si utilizzano apparecchi elettrici, seguire le precauzioni di sicurezza di base per ridurre il rischio di incendi, scosse elettriche e lesioni. Queste includono:

- Leggere attentamente tutte le istruzioni, anche se si ha familiarità con l'apparecchio.
- Solo per uso interno. Non utilizzare questo apparecchio all'aperto.
- Tenere candele e altre fonti di fiamme libere lontane dall'apparecchio.
- Tenere l'apparecchio lontano da radiatori, riscaldatori, condotti dell'aria, luce solare diretta e altre fonti di calore.
- Non ostruire le aperture di ventilazione dell'apparecchio. Assicurarsi che le prese d'aria non siano coperte.
- Non far passare il cavo sotto la moquette né coprirlo con tappeti. Tenere il cavo lontano da zone congestionate per evitare che diventi un pericolo di inciampo.
- Per scollegare l'apparecchio, spegnerlo e staccare la spina dalla presa di corrente.
- Non trasportare mai l'apparecchio tenendolo per il cavo e non tirare il cavo per scollegarlo dalla presa di corrente. Per scollegarlo, afferrare la spina e tirare.
- Non utilizzare mai l'apparecchio con un cavo o una spina danneggiati, né se l'apparecchio non funziona correttamente, è caduto o è danneggiato in qualsiasi modo. Contattare il produttore.
- Non tentare di riparare, smontare o modificare l'apparecchio: ciò invaliderà la garanzia. Per qualsiasi problema, contattare personale qualificato.
- Non mettere nell'asciugatrice oggetti che sono venuti a contatto con liquidi infiammabili. È necessario lavarli accuratamente con detersivo prima di metterli nell'asciugatrice.
- Non piegare, allungare o torcere eccessivamente il cavo di alimentazione. Non appoggiare oggetti pesanti sul cavo.
- Solo personale qualificato può riparare questo apparecchio. All'interno non ci sono parti riparabili dall'utente.
- Non utilizzare una prolunga per questo apparecchio.
- Non installare in un armadio troppo stretto.
- Non sovraccaricare l'asciugatrice.
- Tenere gli oggetti estranei lontani dall'asciugatrice.
- Il vetro potrebbe essere caldo dopo un ciclo di asciugatura prolungato. Tenere i bambini piccoli lontani dall'apparecchio durante l'uso.
- Se non è montata a parete, posizionare l'asciugatrice su una superficie piana, solida e asciutta, assicurandosi che si trovi in un luogo ventilato. Se necessario, utilizzare le gambe anteriori regolabili per livellare l'asciugatrice. Non posizionare mai l'apparecchio su schiuma, plastica o altri materiali morbidi.
- Non inserire mai gas, benzina, alcool, vernici o altri materiali infiammabili o combustibili all'interno di questa asciugatrice.
- Dopo aver spento l'apparecchio tramite l'alimentazione elettrica, attendere almeno due minuti prima di riaccenderlo.
- Quando si aggiungono capi durante il processo di asciugatura, attendere almeno 10 minuti e prestare attenzione alle alte temperature.
- Prima dell'uso, rimuovere l'imballaggio di trasporto dalla parte posteriore dell'asciugatrice.
- I cavi di alimentazione danneggiati devono essere sostituiti dal produttore, dal suo agente di assistenza o da personale qualificato per evitare pericoli.
- **ATTENZIONE!** Se si utilizza questo apparecchio con una prolunga o una presa portatile, assicurarsi che il cavo o la presa siano mantenuti asciutti e lontani da acqua o umidità.
- Se è necessario mettere nell'asciugatrice tessuti che contengono olio vegetale, olio da cucina o prodotti per la cura dei capelli, lavarli prima con un detersivo extra. Ciò contribuirà a ridurre, ma non ad eliminare, il rischio.
- L'ultima parte del ciclo dell'asciugatrice è un periodo di raffreddamento senza calore. Ciò garantisce che i capi rimangano a una temperatura sicura per evitare danni.



Gli oggetti contaminati dall'olio possono incendiarsi spontaneamente, specialmente se esposti a fonti di calore come l'asciugatrice. Gli oggetti si riscaldano, provocando una reazione di ossidazione dell'olio. L'ossidazione genera calore: se il calore non può dissiparsi, gli oggetti possono diventare così caldi da prendere fuoco. Accatastare, impilare o conservare oggetti contaminati dall'olio può impedire la dissipazione del calore, creando un potenziale rischio di incendio.

- Questo apparecchio può essere utilizzato da bambini di età superiore agli 8 anni e da persone con ridotte capacità fisiche, sensoriali o mentali o con mancanza di esperienza e conoscenza, purché siano state fornite loro istruzioni o supervisione relative all'uso sicuro dell'apparecchio e comprendano i pericoli connessi.
- I bambini non devono giocare con l'apparecchio.
- La pulizia e la manutenzione da parte dell'utente non devono essere effettuate da bambini senza supervisione.
- I bambini di età inferiore ai 3 anni devono essere tenuti lontani dall'apparecchio, a meno che non siano costantemente sorvegliati.
- Se il cavo di alimentazione è danneggiato, deve essere sostituito dal produttore, dal suo agente di assistenza o da persone qualificate in modo simile, al fine di evitare pericoli.
-  Leggere le istruzioni.
- L'asciugatrice non deve essere utilizzata se per la pulizia sono stati utilizzati prodotti chimici industriali.
- Il filtro per la lanugine deve essere pulito frequentemente.
- Non deve essere consentito l'accumulo di lanugine intorno all'asciugatrice.
- È necessario garantire un'adeguata ventilazione per evitare il riflusso di gas nella stanza provenienti da apparecchi che bruciano altri combustibili, compresi i caminetti aperti.
- Non asciugare capi non lavati nell'asciugatrice.
- I capi sporchi di sostanze quali olio da cucina, acetone, alcool, benzina, cherosene, smacchiatori, tremantina, cere e prodotti per la rimozione della cera devono essere lavati in acqua calda con una quantità extra di detersivo prima di essere asciugati nell'asciugatrice.
- Gli articoli come la gommapiuma (schiuma di lattice), le cuffie da doccia, i tessuti impermeabili, gli articoli con rivestimento in gomma e gli indumenti o i cuscini dotati di imbottitura in gommapiuma non devono essere asciugati nell'asciugatrice.
- Gli ammorbidenti o prodotti simili devono essere utilizzati secondo le istruzioni riportate sulla confezione.
- Rimuovere tutti gli oggetti dalle tasche, come accendini e fiammiferi.
- Riempire i generatori di vapore solo con liquidi specificati dal produttore.
- **AVVERTENZA:** non arrestare mai l'asciugatrice prima della fine del ciclo di asciugatura, a meno che tutti i capi non vengano rapidamente rimossi e stesi in modo che il calore si dissipi.
- **AVVERTENZA:** l'apparecchio non deve essere alimentato tramite un dispositivo di commutazione esterno, come un timer, né collegato a un circuito che viene regolarmente acceso e spento da un servizio pubblico.
- Un tappeto non deve ostruire le aperture.
- L'aria di scarico non deve essere convogliata in una canna fumaria utilizzata per lo scarico dei fumi provenienti da apparecchi che bruciano gas o altri combustibili.
- L'apparecchio non deve essere installato dietro una porta chiudibile a chiave, una porta scorrevole o una porta con cerniera sul lato opposto a quello dell'asciugatrice, in modo tale da limitare la completa apertura della porta dell'asciugatrice.

*Salva queste istruzioni*

## SMALTIMENTO CORRETTO DEL PRODOTTO



I prodotti elettrici usati non devono essere smaltiti insieme ai rifiuti domestici. Si prega di riciclarli presso gli appositi centri di raccolta. Per informazioni sul riciclaggio, rivolgersi alle autorità locali o al rivenditore.

## Nome dei componenti

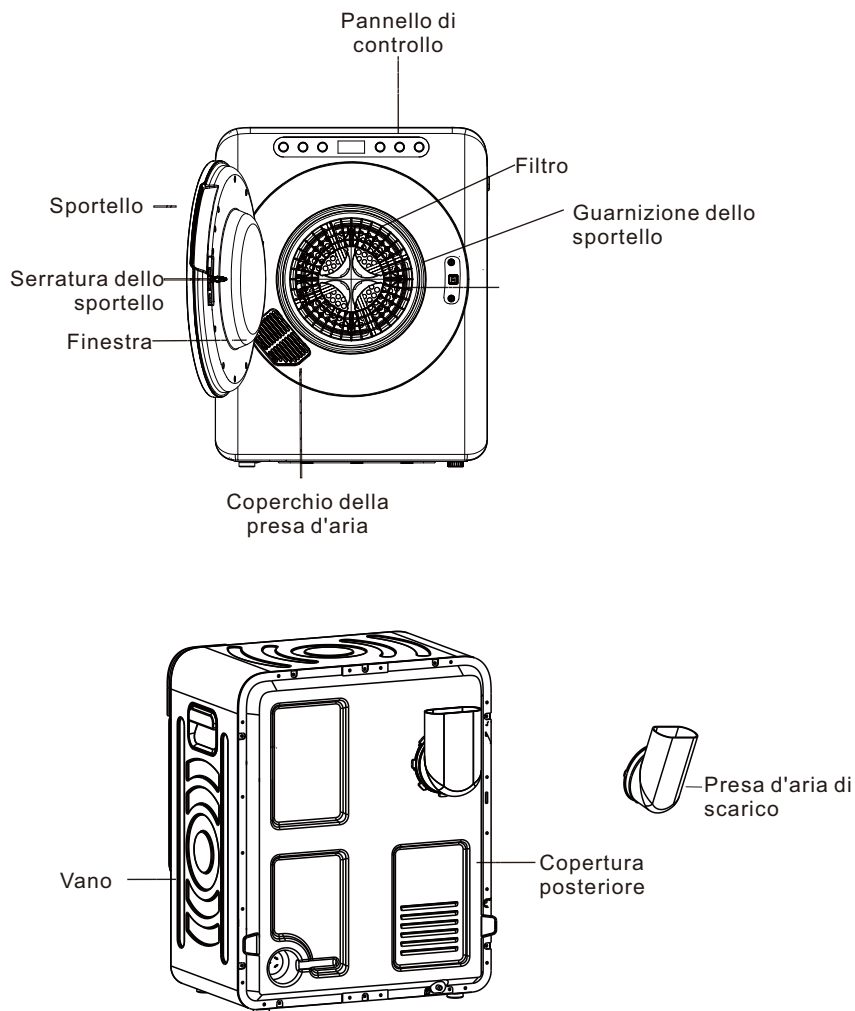

# Funzionamento dell'asciugatrice

## Requisiti elettrici

L'unità deve essere collegata a una presa a tre poli con messa a terra affidabile.

L'alimentazione deve essere a 240 V. Collegare il cavo di alimentazione alla presa.

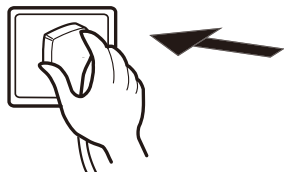

## Caricamento dell'asciugatrice

Si consiglia di inserire i capi nell'asciugatrice uno alla volta. In questo modo si evita che si aggroviglino, causando un'asciugatura non uniforme. Prima di chiudere lo sportello dell'asciugatrice e avviare l'unità, assicurarsi che i capi non siano incastrati nello sportello.

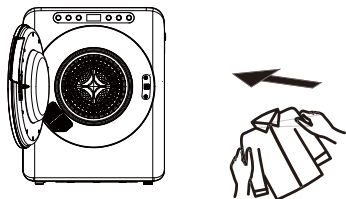

## Suggerimenti prima dell'asciugatura

Prima di caricare l'asciugatrice, controllare i capi per assicurarsi che non presentino i seguenti simboli. In caso contrario, non asciugare questi capi in asciugatrice:



Asciugare e in piano



Asciugare all'ombra



Non asciugare in asciugatrice



Appendere ad asciugare



Asciugare all'aria

Prima di asciugare i capi, assicurarsi che non contengano materiali combustibili o oggetti estranei, come accendini, forcine per capelli e monete.



- Capovolgere i capi con cerniere e allacciare le fibbie.



- Il calore dell'asciugatrice può fissare in modo permanente le macchie. Assicurarsi che tutte le macchie siano state rimosse prima dell'asciugatura.
- Separare i colori scuri da quelli chiari come si farebbe durante il lavaggio.
- Per ottenere risultati ottimali, caricare l'asciugatrice con tessuti simili. Mettere i capi piccoli e delicati in un sacchetto a rete e non sovraccaricare l'asciugatrice.
- Il carico massimo è di 3 kg: non sovraccaricare. L'asciugatrice è destinata esclusivamente ai materiali tessili che sono stati lavati in acqua.

## Funzioni del pannello di controllo

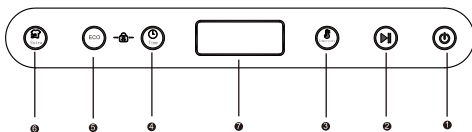

1. Pulsante di accensione
2. Pulsante Start/Pausa
3. Pulsante di selezione della temperatura
4. Pulsante Timer
5. ECO
6. Extra
7. Finestra di visualizzazione del tempo di asciugatura

### A. Accensione/spengimento:

- Premere il pulsante "Power" per accendere e spegnere l'apparecchio.

### B. Impostazioni del programma:

- Scegliere il programma in base al tipo di tessuto e alla quantità di capi
- Premere il pulsante "Power". Il display mostrerà "Eco", indicando che è stato selezionato il programma ECO. Premere nuovamente il pulsante Start e la macchina inizierà a funzionare.
- Premere il pulsante "Extra". Il display dell'ora mostrerà "-H-", indicando che è stato selezionato il programma extra.
- Premere il pulsante "Timer" per passare da una delle seguenti impostazioni di tempo all'altra: 1:00, 1:30, 2:00, 2:30 e 0:30.

### C. Selezione della temperatura di riscaldamento:

- Quando si utilizza il programma "Timer", impostare la temperatura di riscaldamento su 60, 50, 40 o "---aerazione".
- Dopo la selezione, si accenderà la spia corrispondente alla temperatura nella "Finestra di visualizzazione della temperatura di asciugatura".

### D. Avvio/arresto del funzionamento:

- Premere il pulsante "Start/Stop". L'asciugatrice inizierà a funzionare dopo due secondi.
- Premendo il pulsante durante il funzionamento, l'asciugatrice si fermerà. Una volta fermata, è possibile aggiungere o rimuovere i capi. Prestare attenzione al vapore caldo quando si apre lo sportello per evitare ustioni. Premere nuovamente il pulsante "Start/Stop" per riprendere il funzionamento.
- Se si preme il pulsante "Start/Stop" subito dopo aver acceso l'alimentazione, l'asciugatrice funzionerà secondo il programma ECO. Il programma ECO è il programma predefinito.

### E. Funzione di blocco bambini:

- Dopo l'avvio dell'asciugatrice, premere contemporaneamente i pulsanti "Smart" e "Time" per circa due secondi. Gli indicatori "ECO" e "Time" si accenderanno, quindi il display mostrerà "Loc" per indicare che la funzione di blocco bambini è attivata. In questa modalità, tutte le pressioni dei pulsanti non hanno effetto.
- Per disattivare il blocco bambini, premere nuovamente i pulsanti "ECO" e "Time" contemporaneamente per circa due secondi.

Programma	Volume massimo di capi asciutti	Tempo massimo di asciugatura	Temperatura	Tipo di capo
Extra Dry	2.0-3.0kg	150 Min.	56°C	Jeans, Capi in cotone, Lenzuola
ECO	1.0-3.0kg	250 Min.	52°C	Capi in cotone, Lenzuola
2 ore e 30 minuti	2.0-3.0kg	160 Min.	60°C, 50°C, 40°C, Aerazione	Capi in cotone, Lenzuola
2 ore	3.0kg	130 Min.	60°C, 50°C, 40°C, Aerazione	Capi in cotone, Lenzuola
1 ora e 30 minuti	2.0kg	100 Min.	60°C, 50°C, 40°C, Aerazione	Capi in cotone, Lenzuola
1 ora	1.0kg	70 Min.	60°C, 50°C, 40°C, Aerazione	Capi in cotone, Lenzuola
30 minuti	< 1.0kg	40 Min.	60°C, 50°C, 40°C, Aerazione	Capi in cotone, Lenzuola

## Precauzioni operative

Prima dell'asciugatura, riporre gli articoli delicati in una rete di nylon. Si sconsiglia di asciugare reggiseni con ferretto in questa unità.

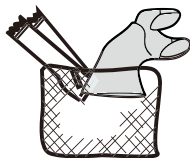

Tenere gli oggetti estranei lontani dalla lavatrice. Svuotare tutte le tasche e chiudere bottoni, fibbie e cerniere. Ciò contribuisce anche a ridurre il rumore causato dall'impatto degli oggetti contro il cestello durante la rotazione.

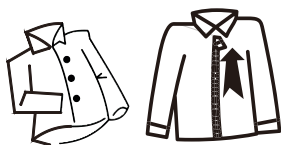

Non aggiungere capi all'asciugatrice mentre è in funzione.

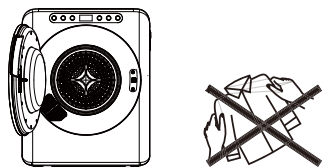

Se si stanno asciugando coperte o altri capi di grandi dimensioni, si consiglia di aprire occasionalmente lo sportello dell'asciugatrice, scuotere il capo, riporlo nuovamente all'interno e chiudere lo sportello. Ciò garantirà un'asciugatura uniforme.

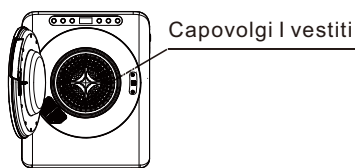

Rimuovere tutti gli oggetti dalle tasche, come accendini e fiammiferi.

Se uno qualsiasi dei seguenti simboli è presente su un capo che intendi mettere nell'asciugatrice, fermati, non farlo, poiché l'asciugatrice potrebbe danneggiare il capo.



Asciugare e in piano



Asciugare all'ombra



Non asciugare in asciugatrice



Appendere ad asciugare



Asciugare all'aria

Requisiti elettrici: è necessario utilizzare una presa a tre poli (con messa a terra affidabile).

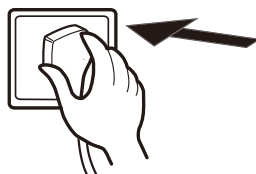

Per ottenere il massimo dalla funzione antirughe, non sovraccaricare l'asciugatrice e rimuovere immediatamente i capi asciugati dall'asciugatrice, appendendoli su grucce. Stirare i capi se lo si desidera.

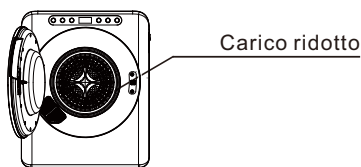

Per ridurre al minimo il rischio di incendio, seguire queste istruzioni:

- Non mettere in asciugatrice capi macchiati o imbevuti di olio vegetale o da cucina, poiché costituiscono un pericolo di incendio.
- Gli oggetti contaminati da olio possono incendiarsi spontaneamente, specialmente se esposti a fonti di calore come un'asciugatrice. Il calore generato dalla reazione di ossidazione nell'olio può causare l'incendio degli oggetti se non può fuoriuscire.
- Evitare di ammassare, impilare o conservare oggetti contaminati da olio, poiché ciò può intrappolare il calore e creare un rischio di incendio.

**Assicurarsi che la ventola sia scollegata dalla rete elettrica prima di rimuovere la protezione.**

Se è inevitabile mettere nell'asciugatrice tessuti che contengono olio vegetale o da cucina o che sono stati contaminati da prodotti per la cura dei capelli, è necessario prima lavarli in acqua calda con una quantità maggiore di detersivo: ciò ridurrà il rischio, ma non lo eliminerà completamente.

È necessario utilizzare il ciclo di "raffreddamento" dell'asciugatrice per ridurre la temperatura dei capi. Non devono essere rimossi dall'asciugatrice né ammucchiati o impilati mentre sono ancora caldi.

I capi che sono stati precedentemente puliti, lavati, immersi o macchiati con benzina/gasolio, solventi per lavaggio a secco o altre sostanze infiammabili o esplosive non devono essere messi nell'asciugatrice.

Le sostanze altamente infiammabili comunemente utilizzate in ambiente domestico includono acetone, alcool denaturato, benzina, cherosene, smacchiatori (alcune marche), trementina, cere e sverniciatori.

- Gli articoli contenenti gomma espansa (nota anche come schiuma di lattice) o gomma di consistenza simile non devono essere asciugati in asciugatrice con impostazione di calore.

I materiali in gommapiuma, se riscaldati, possono provocare incendi per combustione spontanea.

- Gli ammorbidenti o prodotti simili non devono essere utilizzati nell'asciugatrice per eliminare gli effetti dell'elettricità statica, a meno che questa pratica non sia specificatamente raccomandata dal produttore dell'ammorbidente o del prodotto.
- Gli indumenti intimi che contengono rinforzi metallici non devono essere inseriti nell'asciugatrice.

Se i rinforzi metallici si staccano durante l'asciugatura, si possono verificare danni all'asciugatrice. Se disponibile, per tali articoli è possibile utilizzare uno stendino.

- Gli articoli in plastica come cuffie da doccia o copri pannolini impermeabili per bambini non devono essere messi nell'asciugatrice.

- Gli articoli con rivestimento in gomma, gli indumenti dotati di imbottiture in gommapiuma, i cuscini, gli stivali di gomma e le scarpe da tennis con suola in gomma non devono essere messi nell'asciugatrice.

## Guida operativa

### 1. Preparazione:

- In modalità standby, assicurarsi che l'apparecchio sia in condizioni normali.

### 2. Caricamento dell'asciugatrice:

- Aprire lo sportello e inserire i capi nel cestello. Non superare la capacità di asciugatura nominale.
- Chiudere lo sportello e assicurarsi che nessun capo di abbigliamento sia rimasto incastrato nello sportello.

### 3. Selezione di un programma:

- Scegliere il tempo di asciugatura o il programma in base alle proprie esigenze.

### 4. Avvio dell'asciugatrice:

- Premere il pulsante Start/Pausa sullo sportello per avviare l'asciugatura.

### 5. Fine del ciclo:

- L'asciugatrice si fermerà dopo uno o due minuti.
- Rimuovere i capi asciugati.

# Manutenzione

## Pulizia del filtro per lanugine

Scollare il cavo di alimentazione prima di procedere alla pulizia. Il filtro per lanugine deve essere posizionato correttamente ogni volta che si utilizza l'asciugatrice e deve essere pulito prima di ogni utilizzo.

### 1. Rimuovere il filtro:

- Estrarre il filtro inserendo le dita nei quattro fori intorno alla copertura della bocchetta di scarico.
- Il filtro è composto da tre parti: copertura della bocchetta di scarico, filtro per lanugine e filtro di scarico (vedere Figura 1).

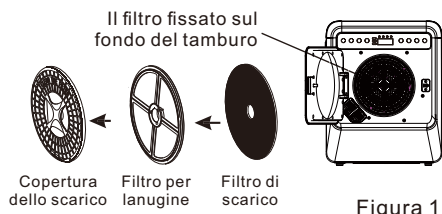

### 2. Pulire il filtro:

- Separare la copertura della bocchetta di scarico, il filtro per lanugine e il filtro di scarico.
- Utilizzando una spazzola morbida o un aspirapolvere, pulire la lanugine presente sul filtro per lanugine e sul filtro di scarico. Prestare attenzione a non danneggiare i filtri (vedere Figura 2).



### 3. Reinstallare il filtro:

- Dopo la pulizia, rimontare le parti nel seguente ordine: filtro di scarico, filtro per lanugine e copertura della bocchetta di scarico.
- Allineare le cavità al centro con la sporgenza al centro del cestello, assicurandosi che sia inserito saldamente (vedere Figura 3).

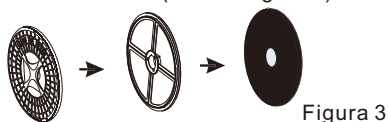

Nota: anche il filtro fissato sul fondo del cestello deve essere pulito con una spazzola morbida.

## Pulizia del filtro dell'aria:

- Pulire il filtro almeno una volta al mese.
- Rimuovere il filtro tirandolo verso l'esterno, tenendo le estremità superiore e inferiore della copertura della presa d'aria.
- Rimuovere il filtro all'interno della copertura e pulirlo con una spazzola morbida.
- Rimontare e reinstallare come prima.



Spingere leggermente verso l'alto con il pollice fino a sganciare il gancio di bloccaggio, quindi rimuoverlo.

## Pulizia interna ed esterna dell'asciugatrice:

- Non lavare direttamente con acqua.
- Non utilizzare diluenti, benzina o alcool.
- Non utilizzare alcun tipo di detergente spray per pulire l'interno.
- Se il cestello dell'asciugatrice si macchia, pulirlo con un panno umido.
- Rimuovere eventuali residui prima di asciugare il carico successivo.
- Pulire l'involucro con acqua e sapone neutro. Non utilizzare detergenti aggressivi o abrasivi, poiché potrebbero danneggiare l'asciugatrice.

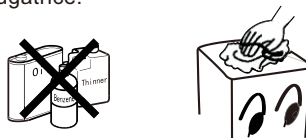

**ATTENZIONE:** pulire regolarmente il filtro per lanugine

### ATTENZIONE! SUPERFICIE CALDA



- Non toccare la presa d'aria durante il ciclo di asciugatura a causa delle alte temperature

LEGGERE LE ISTRUZIONI

## Risoluzione dei problemi

Prima di chiamare l'assistenza, consultare le pagine seguenti.

Problema	Possibile causa	Cosa fare
Il programma non funziona	<ul style="list-style-type: none"><li>• Il cavo di alimentazione è inserito saldamente?</li></ul>	<ul style="list-style-type: none"><li>• Inserire saldamente il cavo di alimentazione</li></ul>
Il tamburo non gira	<ul style="list-style-type: none"><li>• La porta è chiusa?</li><li>• Il cavo di alimentazione è inserito?</li><li>• La presa è alimentata?</li></ul>	<ul style="list-style-type: none"><li>• Chiudere la porta.</li><li>• Inserire saldamente il cavo di alimentazione.</li><li>• Controllare la presa del cavo di alimentazione.</li></ul>
L'aria calda non fuoriesce	<ul style="list-style-type: none"><li>• Il programma è impostato correttamente su aria fredda?</li></ul>	<ul style="list-style-type: none"><li>• Imposta correttamente il programma.</li></ul>
Il bucato non è completamente asciutto.	<ul style="list-style-type: none"><li>• I filtri anteriori e posteriori sono intasati?</li><li>• C'è troppo bucato nell'asciugatrice?</li><li>• Sono stati aggiunti capi mentre l'asciugatrice era in funzione?</li><li>• Il bucato si è attorcigliato durante l'asciugatura?</li><li>• L'asciugatrice è stata collocata in un locale piccolo e poco ventilato?</li></ul>	<ul style="list-style-type: none"><li>• Pulire il filtro.</li><li>• Ridurre la quantità di capi nell'asciugatrice.</li><li>• Asciugare nuovamente i capi.</li><li>• Districare i capi e asciugarli nuovamente.</li><li>• Posizionare l'asciugatrice in un'area ben ventilata.</li></ul>
L'asciugatrice non si avvia	<ul style="list-style-type: none"><li>• C'è un'interruzione di corrente?</li><li>• Il cavo di alimentazione è inserito saldamente?</li><li>• Lo sportello è chiuso?</li><li>• Il programma è in posizione OFF?</li></ul>	<ul style="list-style-type: none"><li>• Riprovare quando c'è corrente.</li><li>• Inserire saldamente il cavo di alimentazione.</li><li>• Chiudere lo sportello.</li><li>• Impostare il programma di asciugatura.</li></ul>

## Specifiche tecniche

Modello:	GDZ40-518E	Capacità di asciugatura:	3.0kg
Tensione/Frequenza:	220-240V~/50-60Hz	Potenza nominale:	1000W
Peso netto:	20kg	Dimensioni (mm):	560 x480x660

**NOTA: in linea con la nostra politica di sviluppo continuo dei prodotti, potrebbero essere state apportate migliorie che rendono il contenuto di questa confezione leggermente diverso da quello mostrato.**

Potenza in modalità spenta	$P_o$	0.46	W
Potenza in modalità standby	$P_{SB}$	0.46	W
Funzione di gestione dell'alimentazione	[N/A]		
Tempo di attivazione automatica della modalità spenta	$T_o$	[N/A]	Min
Tempo di attivazione automatica della modalità standby	$T_{SB}$	[N/A]	Min

**UK**

If you have any questions, please contact our customer care center.

Our contact details are below:



0044-800-240-4004



enquiries@mhstar.co.uk

IMPORTER ADDRESS:

MH STAR UK Ltd

1 Northampton Cross Logistics Park

Northampton Cross Road

Northampton

NN4 9FH

MADE IN CHINA

**ES**

Si tiene alguna pregunta, comuníquese con nuestro Centro de Atención al Cliente.

Nuestros datos de contacto son los siguientes:



0034-931294512



atencioncliente@aosom.es

Importador/Fabricante/REP:

Spanish Aosom, S.L.

C/ Roc Gros, N° 15. 08550, Els Hostalets de

Balenyà, Spain.

B66295775

atencioncliente@aosom.es

TEL: 931294512

HECHO EN CHINA

**FR**

Si vous avez la moindre question, veuillez contacter notre centre d'assistance à la clientèle.

Nos coordonnées sont les suivantes:



0033-1-84166106



aosom@mhfrance.fr

Importé par/Fabricant/REP:

MH France

2,rue Maurice Hartmann

92130Issy-les-Moulineaux

France

Fabriqué en Chine

**PT**

Se tiver alguma dúvida, por favor contacte o nosso Centro de Atendimento ao Cliente.

Os nossos dados de contacto são os seguintes:



0034-931294512



info@aosom.pt.

IMPORTADOR:

SPANISH AOSOM, S.L

C.ROC GROS N.15, 08550. ELS HOSTALETES DE BALENYÀ

TEL: 931294512 (SEG-SEX DAS 7:30H ÀS 16:30H)

INFO@AOSOM.PT

WWW.AOSOM.PT

**DE**

Wenn Sie Fragen haben, wenden Sie sich bitte an unser Kundendienstzentrum.

Unsere Kontaktdaten stehen unten:



0049-0(40)-87408465



service@aosom.de

Importeur/Hersteller/REP:

MH Handel GmbH

Wendenstraße 309

D-20537 Hamburg

Germany

IN CHINA HERGESTELLT

**IT**

In caso di dubbio, si prega di contattare il nostro centro assistenza clienti.

I nostri dettagli di contatto sono di seguito:



0039-0249471447



clienti@aosom.it

IMPORTATO DA/Produttore/REP:

AOSOM Italy srl

Centro Direzionale Milanofiori

Strada 1 Palazzo F1

20057 Assago (MI)

P.I.: 08567220960

FATTO IN CINA



FR

Cet appareil,  
ses accessoires,  
cordons et batteries  
se recyclent

REPRISE  
À LA LIVRAISON



OU

À DÉPOSER  
EN MAGASIN



OU

À DÉPOSER  
EN DÉCHÈTERIE



Points de collecte sur [www.quefairedemesdechets.fr](http://www.quefairedemesdechets.fr)  
Privilégiez la réparation ou le don de votre appareil !