

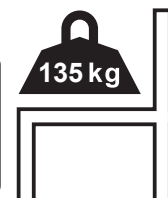

IN240701677V01\_GL

**713-173V90\_713-173V70**

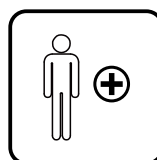
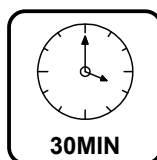
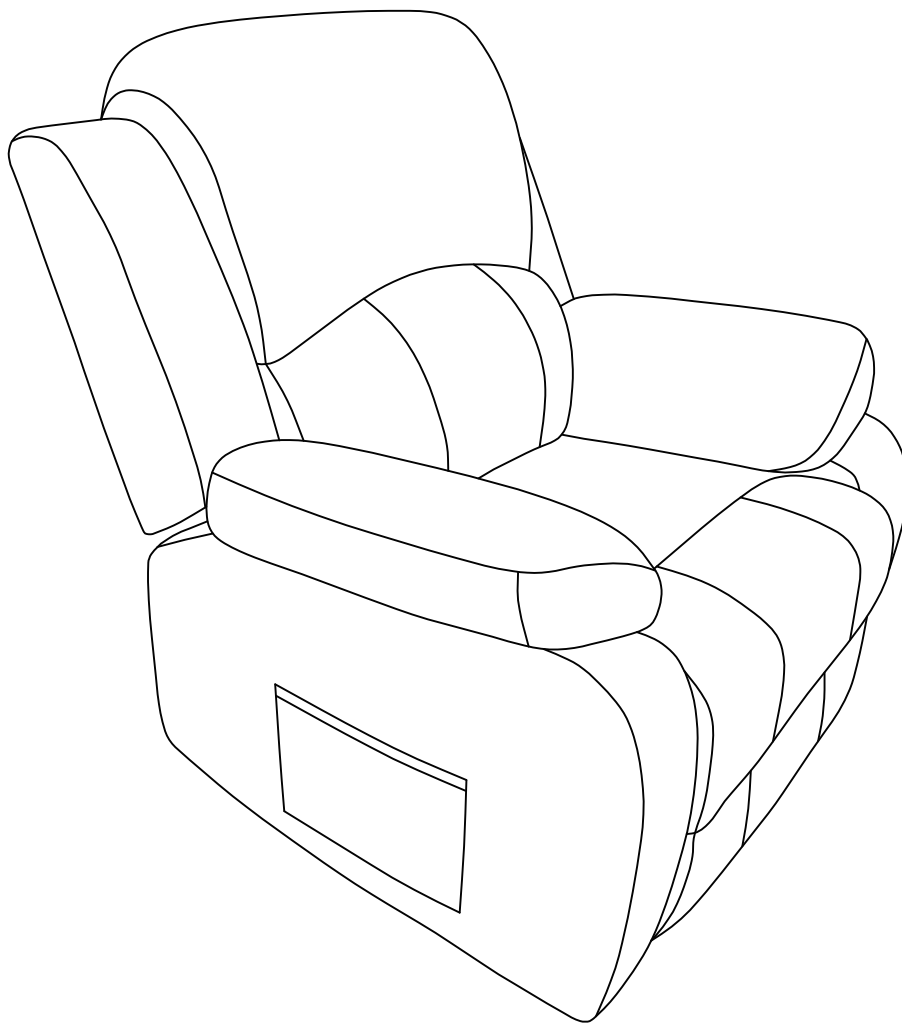

**EN\_IMPORTANT, RETAIN FOR FUTURE REFERENCE: READ CAREFULLY.**

**FR\_IMPORTANT: A LIRE ATTENTIVEMENT ET A CONSERVER POUR VOUS Y REFRERER ULTERIEUREMENT**

**ES\_IMPORTANTE, LEA DETENIDAMENTE Y GUARDE PARA FUTURAS REFERENCIAS.**





**PT\_IMPORTANTE, GUARDE PARA FUTURA REFERÊNCIA, LEIA ATENTAMENTE.**

**DE\_WICHTIG! SORFGFÄLTIG LESEN UND FÜR SPÄTERES NACHSCHLAGEN AUFBEWAHREN.**

**IT\_IMPORTANTE, LEGGERE E CONSERVARE QUESTO MANUALE D'ISTRUZIONE PER UN USO FUTURO.**

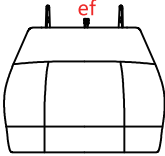
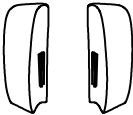
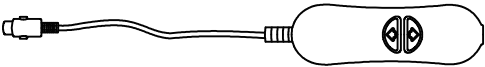
# PACKING DETAILS: TOTAL 2 BOXES

## BOX 1/2

PART NO.	PARTS	QTY
(3)		X1
(4) LR		X1
(5)		X1
(6)		X1
(7)		X1
(8)		X1
(9)		X1

## BOX 2/2

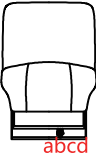
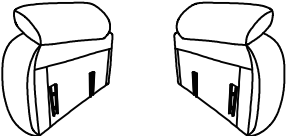
PART NO.	PARTS	QTY
(1)		X1
(2) LR		X1

# IMPORTANT, RETAIN FOR FUTURE REFERENCE: READ CAREFULLY.

## Only for domestic use

### Instructions for use:

- \*Put the chair stably on a flat floor.
- \*Stay away from open flames.
- \*Avoid the overload at the chair.

### Precautions before assembly:

- \*Prepare a clean and dry mounting area.
- \*Verify that the product is not damaged.
- \*Check that none of the pieces are missing.

### Maintenance:

- \*Clean with a soft fabric.
- \*Check the seating regularly.

### Storage conditions:

- \*The fabric should be stored completely dry, in a clean and dry place to avoid the risks of mold.

Beware of crushing and cutting hazards during assembly.

The manufacturer declines all responsibility in case of damages due to a bad installation or withering.

Warning! Only trained personnel may replace or repair components for height adjustment of seating furniture with energy storage.

### If the product has electrical parts:

This appliance can be used by children aged from 8 years and above and persons with reduced physical, sensory or mental capabilities or lack of experience and knowledge if they have been given supervision or instruction concerning use of the appliance in a safe way and understand the hazards involved.

Children shall not play with the appliance.

Cleaning and user maintenance shall not be made by children without supervision.

The appliance is only to be used with the power supply unit provided with the appliance.

The external flexible cable or cord of this transformer cannot be replaced; if the cord is damaged, the transformer shall be scrapped.

If The appliance has a heated surface. Persons insensitive to heat



must be careful when using the appliance.

The power supply unit shall not be used, if pins of the plug part are damaged.

# IMPORTANT: A LIRE ATTENTIVEMENT ET À CONSERVER POUR CONSULTATION ULTÉRIEURE.

## Réservé à un usage domestique

### Conseils :

- \*Placez la chaise sur un sol plat et sec afin qu'elle soit stable
- \*Placer à l'écart des flammes ou de sources de chaleur
- \*Ne pas dépasser la charge maximale autorisée

### Précautions avant l'assemblage :

- \*Préparez une zone de montage propre et sèche
- \*Vérifiez que le produit n'est pas endommagé
- \*Vérifiez qu'aucune des pièces de ne manque

### Recommandations d'entretien :

- \*Veuillez utiliser un chiffon doux pour essuyer la chaise
- \*Vérifiez régulièrement la structure du produit

### Conditions de stockage:

- \*Veuillez stocker le produit dans un environnement propre et sec pour éviter tout risque de moisissure.

Veillez faire attention à ne pas vous blesser lors de l'assemblage du produit. Le fabricant n'est pas responsable des dommages causés par une mau-vaie installation.

Attention! Le remplacement et la réparation des pièces pour le réglage de la hauteur du fauteuil avec accumulateurs d'énergie ne doivent être effectués que par du personnel qualifié.

### Si le produit comporte des pièces électriques :

Cet appareil peut être utilisé par des enfants à partir de 8 ans et plus et par des personnes ayant des capacités physiques, sensorielles ou mentales réduites ou un manque d'expérience et de connaissances à condition qu'elles aient reçu une supervision ou des instructions concernant l'utilisation de l'appareil en toute sécurité et qu'elles comprennent les dangers encourus.

Les enfants ne doivent pas jouer avec l'appareil.

Le nettoyage et l'entretien par l'utilisateur ne doivent pas être effectués par des enfants sans surveillance.

L'appareil doit être utilisé uniquement avec l'alimentation fournie avec l'appareil.

Le câble souple externe de ce transformateur ne peut pas être remplacé; en cas d'endommagement du cordon, le transformateur doit être mis au rebut.

Si L'appareil comporte une surface chaude. Les personnes insensibles à la chaleur doivent être prudentes lorsqu'elles utilisent l'appareil.



Le bloc d'alimentation ne doit pas être utilisé si les broches de la partie fiche sont endommagées.

# IMPORTANTE: LEA Y GUARDE PARA FUTURAS REFERENCIAS.

## Producto para uso doméstico

### Consejos de uso:

- \*Coloque el producto sobre un suelo plano de forma estable.
- \*Manténgase alejado de fuentes de calor y llamas.
- \*Evite la sobrecarga de los anclajes del producto.

### Precauciones antes del montaje:

- \* Prepare la zona de montaje. Asegúrese de que esté limpia y seca.
- \* Asegúrese de que el producto está en buen estado.
- \* Verifique que no falta ninguna de las piezas.

### Mantenimiento:

- \*Limpie el producto con la ayuda de un paño suave.
- \*Inspeccione el producto de forma regular a fin de detectar posibles daños o desperfectos que puedan afectar a su uso.

### Condiciones de almacenaje:

- \*A fin de evitar la aparición de moho, los tejidos se deben de guardar totalmente secos y en un lugar limpio y sin humedad.

### Atención:

Riesgo de pinzamientos o cortes durante el montaje.

El fabricante declina toda responsabilidad en caso de deterioro debido a una mala instalación o por causar meteorológicas.

¡Advertencia! La sustitución y la reparación de los componentes para la regulación de la altura de la silla con acumuladores de energía deben ser efectuados solo por personal cualificado.

### Si el producto tiene partes eléctricas:

Este aparato puede ser utilizado por niños a partir de 8 años y personas con capacidades físicas, sensoriales o mentales reducidas o con falta de experiencia y conocimientos si han recibido supervisión o instrucciones sobre el uso del aparato de forma segura y comprenden los peligros que conlleva.

Los niños no deben jugar con el aparato.

Los niños no deben limpiar ni realizar tareas de mantenimiento sin supervisión.

El aparato sólo debe utilizarse con la fuente de alimentación suministrada con el mismo.

El cable flexible externo o cordón de este transformador no puede ser reemplazado; si el cordón está dañado, el transformador debe ser desechado.

Si el aparato tiene una superficie caliente. Las personas insensibles al calor deben tener cuidado al utilizar el aparato.



No utilice la fuente de alimentación si las clavijas del enchufe están dañadas.

# IMPORTANTE, RETER PARAREFERÊNCIA FUTURA: LEIA ATENTAMENTE.

## Produto para uso doméstico

### Conselhos de uso:

- \* Coloque o produto sobre um solo plano e estável.
- \* Mantenha-o afastado de fontes de calor e chamas.
- \* Evite a sobre carga das fixações do produto.

### Precauções antes da montagem:

- \* Prepare a zona de montagem. Certifique-se de que esteja limpa e seca.
- \* Certifique-se que o produto esteja em bom estado.
- \* Verifique que não falte nenhuma das peças.

### Manutenção:

- \* Limpar o produto com a ajuda de um pano suave.
- \* Inspeccionar o produto de forma regular a fim de detectar possíveis defeitos que possa afetar seu uso.

### Condições de armazenamento:

- \* A fim de evitar a aparecimento de mofo, os tecidos se devem guardar totalmente secos e em um lugar limpo e sem umidade.

### Atenção:

Risco de cortes durante a montagem. O fabricante declina toda responsabilidade no caso de deterioração devido uma má instalação ou por causas meteorológicas.

Aviso! A substituição ou reparação de componentes para a regulação em altura de mobiliário para sentar com acumulador de energia só pode ser efectuada por pessoal qualificado.

### Se o produto tiver partes eléctricas:

Este aparelho pode ser utilizado por crianças a partir dos 8 anos de idade e por pessoas com capacidades físicas, sensoriais ou mentais reduzidas ou com falta de experiência e conhecimentos, desde que tenham recebido supervisão ou instruções sobre a utilização do aparelho de forma segura e compreendam os perigos envolvidos.

As crianças não devem brincar com o aparelho.

A limpeza e a manutenção pelo utilizador não devem ser efectuadas por crianças sem supervisão.

O aparelho só deve ser utilizado com a fonte de alimentação fornecida com o aparelho.

O cabo flexível externo ou o cabo deste transformador não podem ser substituídos; se o cabo estiver danificado, o transformador deve ser eliminado.

Se O aparelho tem uma superfície aquecida. As pessoas insensíveis ao calor devem ter cuidado ao utilizar o aparelho.

A fonte de alimentação não deve ser utilizada se os pinos da ficha estiverem danificados.



# WICHTIG! SORGFÄLTIG LESEN UND ZUM SPÄTEREN NACHSCHLAGEN AUFBEWAHREN.

**Ausschließlich für den häuslichen Gebrauch bestimmt**

## **Nutzungshinweise:**

- \*Bitte stellen Sie den Stuhl stabil auf eine ebene Fläche.
- \*Von offenen Feuerquellen fernhalten.
- \*Vermeiden Sie eine Überlastung des Stuhls.

## **Vorsichtsmaßnahmen vor der Montage:**

- \*Bitte bereiten Sie einen sauberen und trockenen Montagebereich vor.
- \*Stellen Sie sicher, dass das Produkt nicht beschädigt ist.
- \*Vergewissern Sie sich, dass kein Zubehörteil fehlt.

## **Instandhaltung:**

- \*Bitte reinigen Sie den Stuhl nur mit einem weichen Tuch.
- \*Überprüfen Sie den Stuhl regelmäßig.

## **Lagerung:**

- \*Der Stoff sollte an einem völlig trockenen und sauberen Ort aufbewahrt werden, um Schimmel zu vermeiden.

Vorsicht vor Quetsch- und Schnittgefahr bei der Montage.  
Der Hersteller lehnt jegliche Haftung für Schäden ab, die aufgrund unsachgemäßer Montage oder Witterungseinflüsse verursacht werden.  
Warnung! Der Austausch und die Reparatur von Zubehörteilen zur Einstellung der Stuhlhöhe darf nur von qualifiziertem Fachpersonal durchgeführt werden.

## **Wenn das Produkt elektrische Teile enthält:**

Dieses Gerät kann von Kindern ab 8 Jahren und darüber sowie von Personen mit verringerten physischen, sensorischen oder mentalen Fähigkeiten oder Mangel an Erfahrung und Wissen benutzt werden, wenn sie beaufsichtigt oder bezüglich des sicheren Gebrauchs des Gerätes unterwiesen wurden und die daraus resultierenden Gefahren verstehen. Kinder dürfen nicht mit dem Gerät spielen.

Reinigung und Benutzer-Wartung dürfen nicht von Kindern ohne Beaufsichtigung durchgeführt werden.

Das Gerät ist nur mit dem mitgelieferten Netzteil zu benutzen.

Das externe flexible Kabel dieses Transformators kann nicht ersetzt werden; Wenn das Kabel beschädigt ist, muss der Transformator verschrottet werden.

Wenn Das Gerät hat eine beheizte Oberfläche. Hitzeunempfindliche



Personen müssen bei der Verwendung des Geräts vorsichtig sein. Das Netzteil darf nicht verwendet werden, wenn die Stifte des Steckerteils beschädigt sind.

# IMPORTANTE! CONSERVARE IL PRESENTE MANUALE PER FUTURO RIFERIMENTO E LEGGERLO ATTENTAMENTE.

## Solo per uso domestico

### Istruzioni per l'uso:

- \*Posizionare la sedia in maniera stabile su un pavimento in piano.
- \*Tenere lontano dalle fiamme vive.
- \*Evitare di sovraccaricare la sedia.

### Precauzioni prima del montaggio:

- \*Preparare un'area di montaggio sgombra e asciutta.
- \*Verificare che il prodotto non sia danneggiato.
- \*Verificare che non manchi nessun pezzo.

### Manutenzione:

- \*Pulire con un tessuto morbido.
- \*Controllare regolarmente il sedile.

### Condizioni di stoccaggio:

- \*Il tessuto deve essere conservato completamente asciutto, in un luogo pulito e asciutto per evitare la formazione di muffa.

Fare attenzione al rischio di schiacciamento e di taglio durante le fasi di montaggio.

Il produttore declina ogni responsabilità in caso di danni dovuti ad un'installazione incorretta o alle intemperie.

Avvertenza! La sostituzione e la riparazione di componenti per la regolazione dell'altezza della sedia con un sistema di propulsione va eseguita solo da personale qualificato.

### Se il prodotto ha parti elettriche:

Questo apparecchio può essere utilizzato da bambini di età pari o superiore a 8 anni e da persone con ridotte capacità fisiche, sensoriali o mentali o con mancanza di esperienza e conoscenza, a condizione che abbiano ricevuto supervisione o istruzioni sull'uso dell'apparecchio in modo sicuro e che comprendano i rischi connessi.

I bambini non devono giocare con l'apparecchio.

La pulizia e la manutenzione da parte dell'utente non devono essere eseguite da bambini senza supervisione.

L'apparecchio deve essere utilizzato solo con l'alimentatore fornito in dotazione.

Il cavo flessibile esterno o il cavo di questo trasformatore non possono essere sostituiti; se il cavo è danneggiato, il trasformatore deve essere rottamato.

Se l'apparecchio ha una superficie riscaldata. Le persone insensibili al calore devono prestare attenzione quando utilizzano l'apparecchio.



L'alimentatore non deve essere utilizzato se gli spinotti della spina sono danneggiati.

1 X1

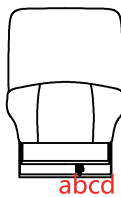

2 X1

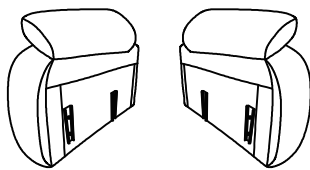

3 X1

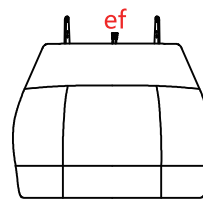

4 X1

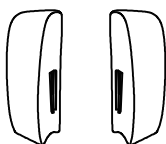

5 X1

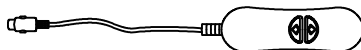

6 X1



7 X1



8 X1



9 X1

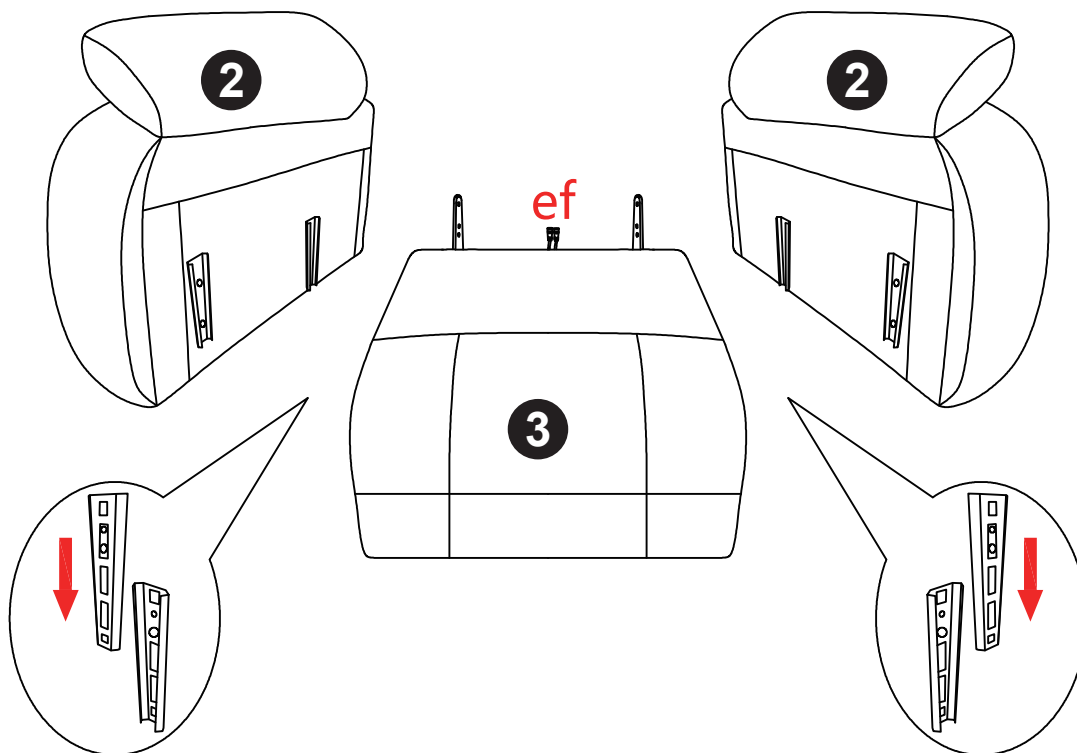

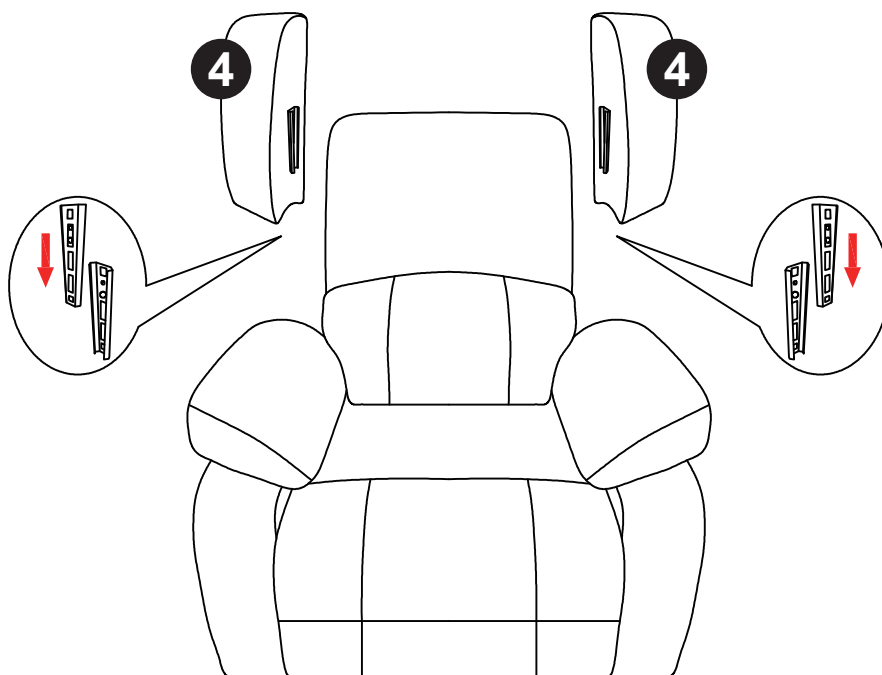
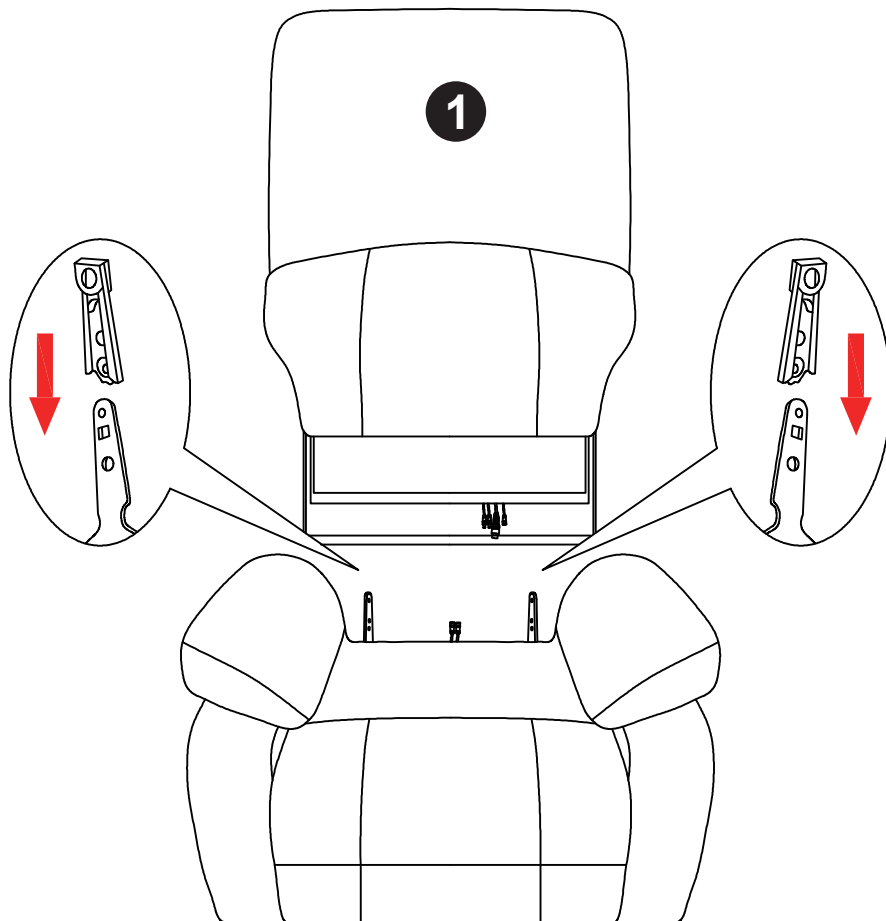

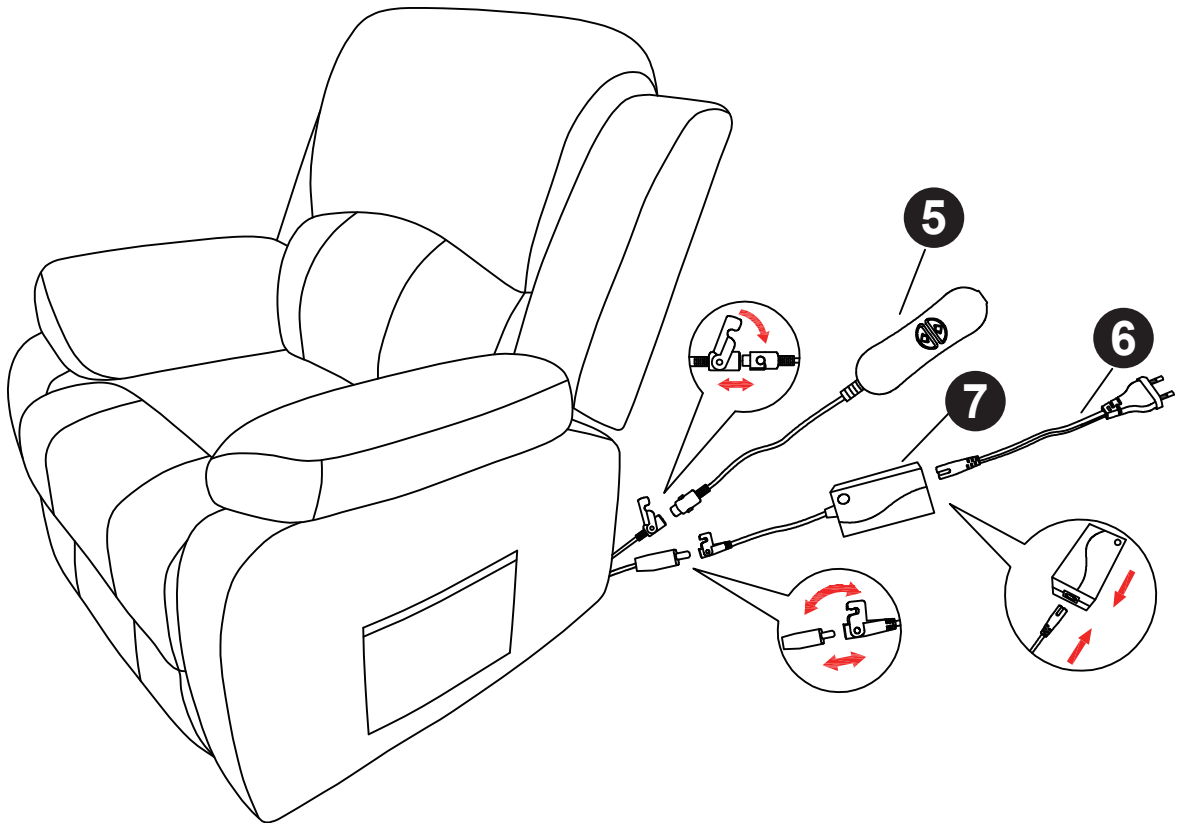
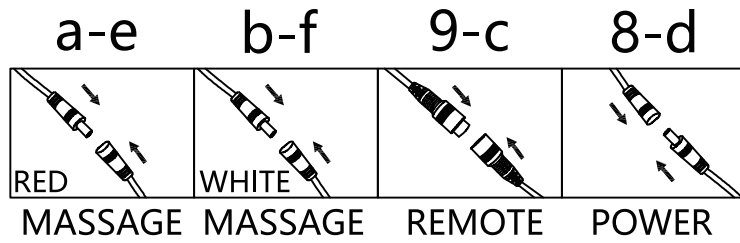
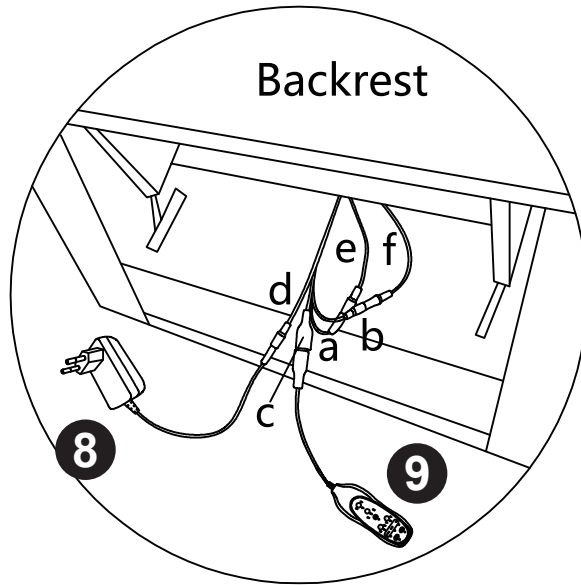

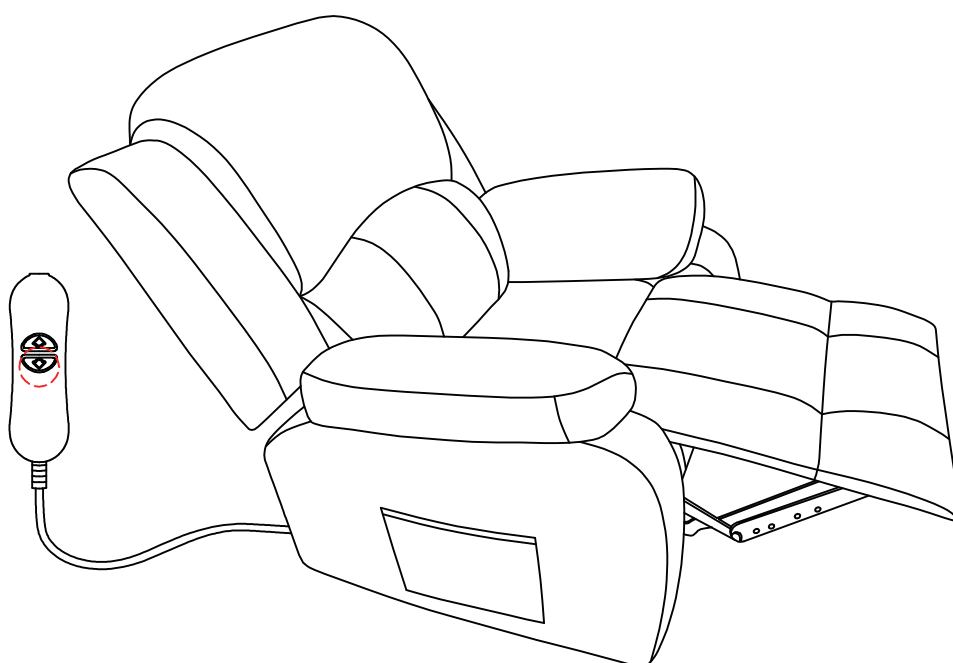
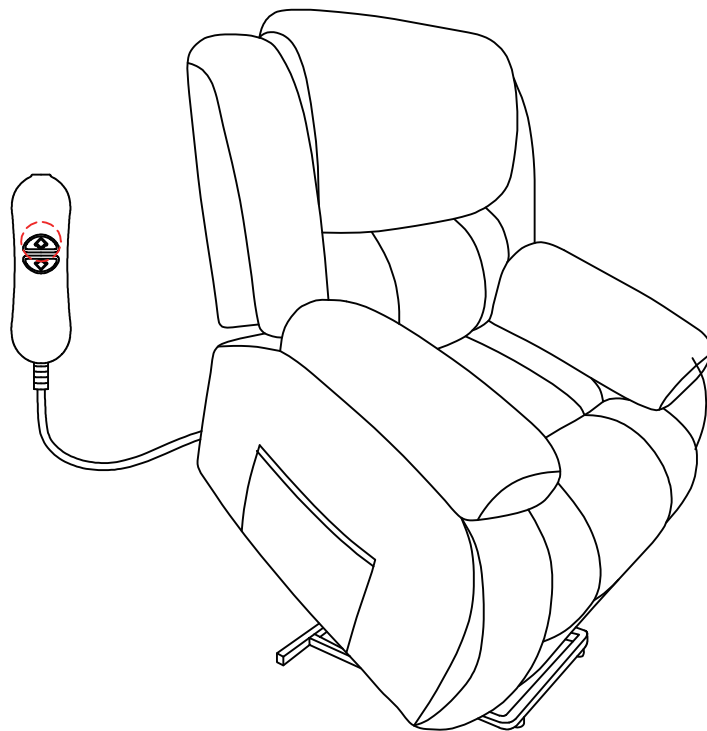

### Voltage parameters:

1. Voltage: AC110-240V DC12V
2. Current: 1A
3. Power: 12W
4. Voltage Grade: Class III
5. Frequency: 50-60Hz

### PRODUCT FEATURES

1. Heating massage and temperature three-gear adjustment: M1-M2-M3
2. Eight vibration motors
3. Three massage modes
4. Three massage intensities
5. Four massage zones, each zone can be operated individually
6. The default timing is 15, 30 and 60 minutes

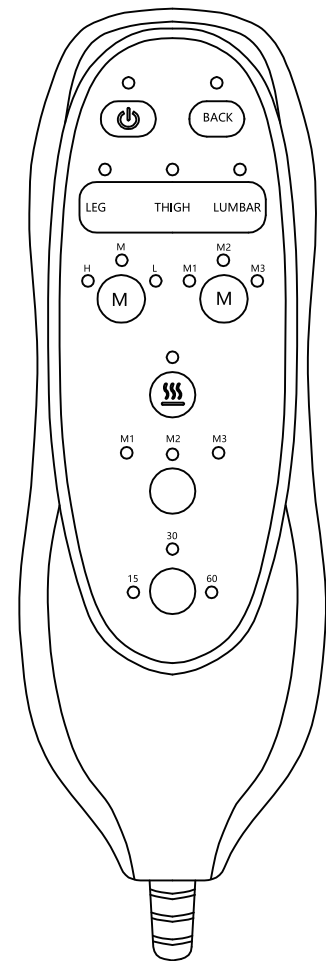

### HOW TO USE

1. Insert the adapter jack into the socket on the back of the massage chair, then plug the adapter into a wall outlet.
  2. Turn the unit on by pressing the 'POWER' button once – the LED will illuminate when powered on.
  3. Turn on the massage for the zone you desire by pressing the 'BACK', 'LUMBAR', 'THIGH' or 'LEG' button. LED will illuminate the zone activated. To turn off a zone, press the button again.
  4. To choose a massage mode, press the 'MODE' button.  
To change modes, press the 'MODE' button until the LED for the desired mode illuminates.  
PULSE: For deep tapping massage  
PRESS: Provides rapid tapping massage  
WAVE: For a gradual, side-to-side vibrating massage
  5. Press the 'INTENSITY' button to change the massage intensity.  
The HIGH or LOW LED will illuminate for the intensity chosen.
- NOTE: Stop using immediately if you feel any discomfort or pain.
6. The massage chair includes an auto shut-off feature.
  7. Do not use this chair continuously for more than 60 minutes.

## **IMPORTANT SAFETY INSTRUCTIONS**

When using electrical appliances, always follow basic safety precautions, including the following:

1. Use this product on a 12V circuit. Make sure the product is connected to an outlet that has the same configuration as the plug.
2. After use and before cleaning, unplug the product from the power source.
3. Do not reach for the product if it has fallen into water. Unplug immediately.
4. Never leave the product unattended when plugged in. When not in use and before adding or removing parts, unplug the product.
5. Do not use outdoors.
6. Do not carry the product by its power cord.
7. Keep the cord away from heated surfaces.
8. Supervise small children when using the product near them.
9. Ensure children do not play with this product.
10. Do not operate where aerosol (spray) products are being used or where oxygen is being administered.
11. To disconnect, push the 'POWER' button to the 'OFF' position, make sure all functions have stopped and remove the plug from the outlet.
12. Only use this appliance for its intended purpose as described in this manual. Do not use attachments which are not provided with the unit.

## **HEALTH CAUTION**

1. If you have any concerns regarding your health, consult your doctor before using this product.
2. Individuals with pacemakers should not use this product.
3. If you experience muscle or joint pain for long periods, stop using the product and consult your doctor.

## **MAINTENANCE INSTRUCTIONS**

### **TO STORE:**

1. Place the product in its original box or a dry and cool place. Keep the product away from sharp or pointed objects that could cut or puncture the fabric.
2. Do not wrap the power cord around the unit. Do not hang the unit by its power cord.

### **TO CLEAN:**

1. Before cleaning, unplug the appliance from the power source and wait for it to cool.
2. Do not clean with water or other liquids. Wipe the fabric with a damp sponge or cloth, using a mild detergent. Pat dry with a clean, dry cloth.
3. Do not use abrasive cleaners, brushes, gasoline, kerosene, glass /furniture polish, paint thinner or water hotter than 120 °C to clean the unit.

## Paramètres de Tension

1. Tension : AC110-240V DC12V
2. Courant : 1A
3. Puissance : 12W
4. Classification de la Tension : Classe III
5. Fréquence : 50-60Hz

## Caractéristiques du Produit

1. Massage chauffant avec ajustement de la température à trois niveaux : M1-M2-M3
2. Huit moteurs de vibration
3. Trois modes de massage
4. Trois intensités de massage
5. Quatre zones de massage, chaque zone peut être activée individuellement
6. La minuterie par défaut propose des durées de 15, 30 et 60 minutes

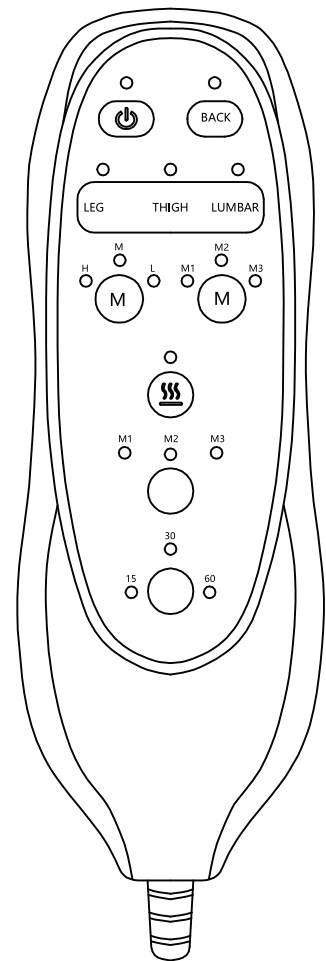

## Mode d'Emploi

1. Insérez la fiche de l'adaptateur dans la prise située à l'arrière de la chaise de massage, puis branchez l'adaptateur dans une prise murale.
2. Allumez l'appareil en appuyant une fois sur le bouton 'POWER' – la LED s'allumera lorsqu'il est sous tension.
3. Activez le massage pour la zone de votre choix en appuyant sur le bouton 'BACK', 'LUMBAR', 'THIGH' ou 'LEG'. La LED s'allumera pour indiquer que la zone est activée. Pour désactiver une zone, appuyez de nouveau sur le bouton.
4. Pour choisir un mode de massage, appuyez sur le bouton 'MODE'.  
Pour changer de mode, appuyez sur le bouton 'MODE' jusqu'à ce que la LED du mode souhaité s'allume.  
PULSE : Pour un massage par tapotement profond  
PRESS : Pour un massage par tapotement rapide  
WAVE : Pour un massage vibrant progressif d'un côté à l'autre
5. Appuyez sur le bouton 'INTENSITY' pour changer l'intensité du massage.  
La LED 'HIGH' ou 'LOW' s'allumera selon l'intensité choisie.  
REMARQUE : Arrêtez immédiatement l'utilisation si vous ressentez une gêne ou une douleur.
6. La chaise de massage inclut une fonction d'arrêt automatique.
7. N'utilisez pas cette chaise de manière continue pendant plus de 60 minutes.

## Instructions de Sécurité Importantes

Lors de l'utilisation d'appareils électriques, suivez toujours les précautions de sécurité de base, y compris les suivantes :

1. Utilisez ce produit sur un circuit 12V. Assurez-vous que le produit est connecté à une prise ayant la même configuration que la fiche.
2. Après utilisation et avant le nettoyage, débranchez le produit de la source d'alimentation.
3. Ne tentez pas de récupérer le produit s'il est tombé dans l'eau. Débranchez immédiatement.
4. Ne laissez jamais le produit sans surveillance lorsqu'il est branché. Lorsque le produit n'est pas utilisé et avant d'ajouter ou de retirer des pièces, débranchez-le.
5. Ne pas utiliser à l'extérieur.
6. Ne transportez pas le produit par son cordon d'alimentation.
7. Gardez le cordon éloigné des surfaces chauffées.
8. Surveillez les jeunes enfants lorsqu'ils utilisent le produit ou qu'ils se trouvent à proximité.
9. Veillez à ce que les enfants ne jouent pas avec ce produit.
10. Ne pas utiliser là où des produits en aérosol (spray) sont utilisés ou là où de l'oxygène est administré.
11. Pour déconnecter, appuyez sur le bouton 'POWER' en position 'OFF', assurez-vous que toutes les fonctions sont arrêtées et retirez la fiche de la prise.
12. Utilisez cet appareil uniquement pour son usage prévu comme décrit dans ce manuel. N'utilisez pas des accessoires qui ne sont pas fournis avec l'appareil.

## Précautions de Santé

1. Si vous avez des préoccupations concernant votre santé, consultez votre médecin avant d'utiliser ce produit.
2. Les personnes portant des stimulateurs cardiaques ne doivent pas utiliser ce produit.
3. Si vous ressentez des douleurs musculaires ou articulaires pendant de longues périodes, arrêtez d'utiliser le produit et consultez votre médecin.

## Instructions d'Entretien

### Pour Ranger :

1. Placez le produit dans sa boîte d'origine ou dans un endroit sec et frais. Gardez le produit à l'écart des objets tranchants ou pointus qui pourraient couper ou perforer le tissu.
2. Ne pas enrouler le cordon d'alimentation autour de l'appareil. Ne pas suspendre l'appareil par son cordon d'alimentation.

### Pour Nettoyer :

1. Avant de nettoyer, débranchez l'appareil de la source d'alimentation et attendez qu'il refroidisse.
2. Ne nettoyez pas avec de l'eau ou d'autres liquides. Essuyez le tissu avec une éponge ou un chiffon humide, en utilisant un détergent doux. Séchez avec un chiffon propre et sec.
3. N'utilisez pas de nettoyeurs abrasifs, brosses, essence, kérosène, polish pour verre/mobilier, diluant pour peinture ou eau à une température supérieure à 120 °C pour nettoyer l'appareil.



## **Wichtige Sicherheitshinweise**

Beim Gebrauch von elektrischen Geräten sollten immer grundlegende Sicherheitsvorkehrungen beachtet werden, einschließlich der folgenden:

1. Verwenden Sie dieses Produkt in einem 12V-Stromkreis. Stellen Sie sicher, dass das Produkt an eine Steckdose angeschlossen ist, die der Stecker-Konfiguration entspricht.
2. Trennen Sie das Produkt nach Gebrauch und vor der Reinigung vom Stromnetz.
3. Versuchen Sie nicht, das Produkt zu greifen, wenn es ins Wasser gefallen ist. Trennen Sie es sofort vom Strom.
4. Lassen Sie das Produkt niemals unbeaufsichtigt, wenn es eingesteckt ist. Wenn es nicht in Gebrauch ist und bevor Teile hinzugefügt oder entfernt werden, trennen Sie das Produkt vom Stromnetz.
5. Nicht im Freien verwenden.
6. Tragen Sie das Produkt nicht am Kabel.
7. Halten Sie das Kabel von heißen Oberflächen fern.
8. Beaufsichtigen Sie kleine Kinder, wenn das Produkt in ihrer Nähe verwendet wird.
9. Stellen Sie sicher, dass Kinder nicht mit diesem Produkt spielen.
10. Verwenden Sie das Gerät nicht dort, wo Aerosole (Sprayprodukte) verwendet werden oder Sauerstoff verabreicht wird.
11. Zum Trennen drücken Sie die Taste 'POWER' in die Position 'OFF', stellen Sie sicher, dass alle Funktionen gestoppt sind, und ziehen Sie den Stecker aus der Steckdose.
12. Verwenden Sie dieses Gerät nur für den vorgesehenen Zweck, wie in dieser Anleitung beschrieben. Verwenden Sie keine Aufsätze, die nicht mit dem Gerät geliefert wurden.

## **Gesundheitswarnung**

1. Wenn Sie Bedenken bezüglich Ihrer Gesundheit haben, konsultieren Sie bitte vor der Verwendung dieses Produkts Ihren Arzt.
2. Personen mit Herzschrittmachern sollten dieses Produkt nicht verwenden.
3. Wenn Sie über längere Zeit Muskel- oder Gelenkschmerzen verspüren, beenden Sie die Nutzung und konsultieren Sie Ihren Arzt.

## **Wartungsanweisungen**

### **Zum Aufbewahren:**

1. Legen Sie das Produkt in seine Originalverpackung oder an einen trockenen und kühlen Ort. Halten Sie das Produkt von scharfen oder spitzen Gegenständen fern, die den Stoff schneiden oder durchbohren könnten.
2. Wickeln Sie das Netzkabel nicht um das Gerät. Hängen Sie das Gerät nicht am Netzkabel auf.

### **Zum Reinigen:**

1. Vor der Reinigung das Gerät von der Stromquelle trennen und warten, bis es abgekühlt ist.
2. Nicht mit Wasser oder anderen Flüssigkeiten reinigen. Wischen Sie den Stoff mit einem feuchten Schwamm oder Tuch ab, unter Verwendung eines milden Reinigungsmittels. Mit einem sauberen, trockenen Tuch trocken tupfen.
3. Verwenden Sie keine scheuernden Reinigungsmittel, Bürsten, Benzin, Kerosin, Glas-/Möbelpolitur, Farbverdünner oder Wasser mit einer Temperatur über 120 °C zur Reinigung des Geräts.

## Parámetros de Voltaje

1. Voltaje: AC110-240V DC12V
2. Corriente: 1A
3. Potencia: 12W
4. Clasificación de Voltaje: Clase III
5. Frecuencia: 50-60Hz

## Características del Producto

1. Masaje con calefacción y ajuste de temperatura en tres niveles: M1-M2-M3
2. Ocho motores de vibración
3. Tres modos de masaje
4. Tres intensidades de masaje
5. Cuatro zonas de masaje, cada una se puede operar de manera individual
6. El tiempo predeterminado para el masaje es de 15, 30 y 60 minutos

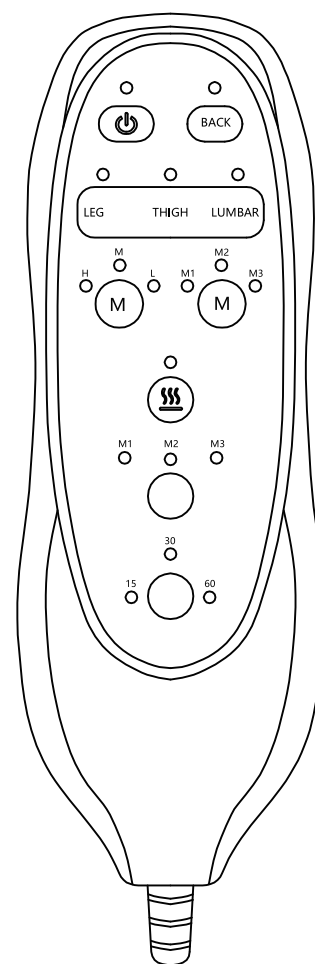

## Instrucciones de Uso

1. Inserte el conector del adaptador en el enchufe en la parte trasera de la silla de masaje y enchufe el adaptador en una toma de corriente.
  2. Encienda la unidad presionando el botón de 'POWER' una vez – el LED se iluminará cuando esté encendido.
  3. Encienda el masaje para la zona deseada presionando los botones 'BACK', 'LUMBAR', 'THIGH' o 'LEG'. El LED iluminará la zona activada. Para apagar una zona, presione nuevamente el botón.
  4. Para elegir un modo de masaje, presione el botón 'MODE'. Para cambiar de modo, presione el botón 'MODE' hasta que el LED del modo deseado se ilumine.  
PULSE: Para masaje de golpeteo profundo  
PRESS: Proporciona un masaje de golpeteo rápido  
WAVE: Para un masaje vibrante gradual de lado a lado
  5. Presione el botón 'INTENSITY' para cambiar la intensidad del masaje. El LED de ALTO o BAJO se iluminará según la intensidad elegida.
- NOTA: Deje de usar inmediatamente si siente alguna incomodidad o dolor.
6. La silla de masaje incluye una función de apagado automático.
  7. No utilice esta silla de forma continua durante más de 60 minutos.

## Instrucciones de Seguridad Importantes

Al usar aparatos eléctricos, siempre siga las precauciones de seguridad básicas, incluidas las siguientes:

1. Utilice este producto en un circuito de 12V. Asegúrese de que el producto esté conectado a una toma de corriente con la misma configuración que el enchufe.
2. Después de usar y antes de limpiar, desenchufe el producto de la fuente de alimentación.
3. No intente recuperar el producto si ha caído al agua. Desenchúfelo inmediatamente.
4. Nunca deje el producto desatendido mientras esté enchufado. Cuando no esté en uso y antes de agregar o quitar partes, desenchufe el producto.
5. No lo use en exteriores.
6. No transporte el producto por su cable de alimentación.
7. Mantenga el cable alejado de superficies calientes.
8. Supervise a los niños pequeños cuando usen el producto cerca de ellos.
9. Asegúrese de que los niños no jueguen con este producto.
10. No lo use donde se usen productos en aerosol (spray) o donde se administre oxígeno.
11. Para desconectar, presione el botón 'POWER' a la posición 'OFF', asegúrese de que todas las funciones se hayan detenido y retire el enchufe de la toma de corriente.
12. Utilice este aparato solo para el propósito previsto según se describe en este manual. No utilice accesorios que no se proporcionen con la unidad.

## Advertencias de Salud

1. Si tiene alguna preocupación sobre su salud, consulte a su médico antes de usar este producto.
2. Las personas con marcapasos no deben usar este producto.
3. Si experimenta dolor muscular o articular durante largos periodos, deje de usar el producto y consulte a su médico.

## Instrucciones de Mantenimiento

### Para Guardar:

1. Coloque el producto en su caja original o en un lugar seco y fresco. Mantenga el producto alejado de objetos afilados o puntiagudos que puedan cortar o perforar la tela.
2. No envuelva el cable de alimentación alrededor de la unidad. No cuelgue la unidad del cable de alimentación.

### Para Limpiar:

1. Antes de limpiar, desenchufe el aparato de la fuente de alimentación y espere a que se enfríe.
2. No limpie con agua u otros líquidos. Limpie la tela con una esponja o paño húmedo, utilizando un detergente suave. Seque con un paño limpio y seco.
3. No utilice limpiadores abrasivos, cepillos, gasolina, queroseno, pulidores de vidrio/muebles, diluyentes de pintura o agua a una temperatura superior a 120°C para limpiar la unidad.

## Parametri di Tensione

1. Tensione: AC110-240V DC12V
2. Corrente: 1A
3. Potenza: 12W
4. Classe di tensione: Classe III
5. Frequenza: 50-60Hz

## Caratteristiche del Prodotto

1. Massaggio riscaldante con regolazione della temperatura a tre livelli: M1-M2-M3
2. Otto motori vibranti
3. Tre modalità di massaggio
4. Tre intensità di massaggio
5. Quattro zone di massaggio, ciascuna delle quali può essere azionata individualmente
6. Il timer predefinito per il massaggio è di 15, 30 e 60 minuti

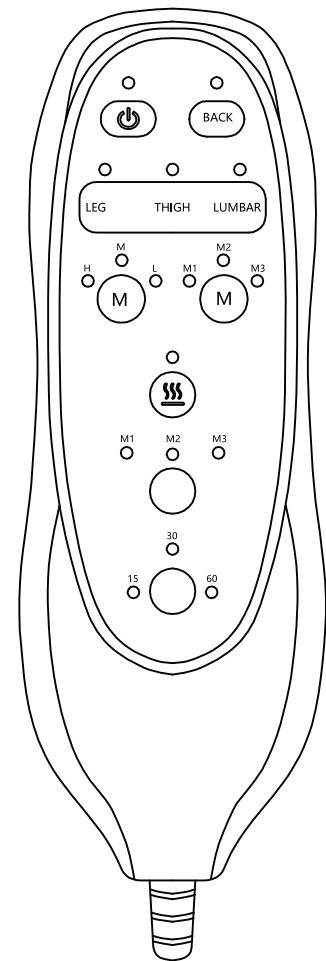

## Come Usare

1. Inserire il connettore dell'adattatore nella presa sul retro della poltrona massaggiante, quindi collegare l'adattatore a una presa a muro.
  2. Accendere l'unità premendo il pulsante 'POWER' una volta – il LED si illuminerà quando l'unità è accesa.
  3. Accendere il massaggio per la zona desiderata premendo il pulsante 'BACK', 'LUMBAR', 'THIGH' o 'LEG'. Il LED illuminerà la zona attivata. Per spegnere una zona, premere nuovamente il pulsante.
  4. Per scegliere una modalità di massaggio, premere il pulsante 'MODE'. Per cambiare modalità, premere il pulsante 'MODE' fino a quando il LED della modalità desiderata si illumina.  
 PULSE: Per massaggio a percussione profonda  
 PRESS: Fornisce un massaggio a percussione rapida  
 WAVE: Per un massaggio vibrante graduale da un lato all'altro
  5. Premere il pulsante 'INTENSITY' per cambiare l'intensità del massaggio. Il LED ALTO o BASSO si illuminerà in base all'intensità scelta.
- NOTA: Interrompere immediatamente l'uso se si avverte fastidio o dolore.
6. La poltrona massaggiante include una funzione di spegnimento automatico.
  7. Non usare questa poltrona continuamente per più di 60 minuti.

## Istruzioni di Sicurezza Importanti

Quando si usano apparecchi elettrici, seguire sempre le precauzioni di sicurezza di base, comprese le seguenti:

1. Usare questo prodotto su un circuito di 12V. Assicurarsi che il prodotto sia collegato a una presa con la stessa configurazione della spina.
2. Dopo l'uso e prima della pulizia, scollegare il prodotto dalla fonte di alimentazione.
3. Non cercare di recuperare il prodotto se è caduto in acqua. Scollegarlo immediatamente.
4. Non lasciare mai il prodotto incustodito mentre è collegato. Quando non è in uso e prima di aggiungere o rimuovere parti, scollegare il prodotto.
5. Non usare all'aperto.
6. Non trasportare il prodotto per il cavo di alimentazione.
7. Tenere il cavo lontano da superfici calde.
8. Sorvegliare i bambini piccoli quando usano il prodotto o si trovano nelle vicinanze.
9. Assicurarsi che i bambini non giochino con questo prodotto.
10. Non usare dove vengono utilizzati prodotti aerosol (spray) o dove viene somministrato ossigeno.
11. Per scollegare, premere il pulsante 'POWER' in posizione 'OFF', assicurarsi che tutte le funzioni siano interrotte e rimuovere la spina dalla presa.
12. Usare questo apparecchio solo per lo scopo previsto come descritto in questo manuale. Non usare accessori non forniti con l'unità.

## Avvertenze per la Salute

1. Se si hanno preoccupazioni riguardanti la propria salute, consultare il proprio medico prima di usare questo prodotto.
2. Le persone con pacemaker non devono usare questo prodotto.
3. Se si avverte dolore muscolare o articolare per lunghi periodi, interrompere l'uso del prodotto e consultare il medico.

## Istruzioni di Manutenzione

### Per Conservare:

1. Collocare il prodotto nella sua confezione originale o in un luogo asciutto e fresco. Tenere il prodotto lontano da oggetti appuntiti o affilati che potrebbero tagliare o perforare il tessuto.
2. Non avvolgere il cavo di alimentazione intorno all'unità. Non sospendere l'unità dal cavo di alimentazione.

### Per Pulire:

1. Prima di pulire, scollegare l'apparecchio dalla fonte di alimentazione e attendere che si raffreddi.
2. Non pulire con acqua o altri liquidi. Pulire il tessuto con una spugna o un panno umido, usando un detergente delicato. Asciugare tamponando con un panno pulito e asciutto.
3. Non usare detergenti abrasivi, spazzole, benzina, cherosene, prodotti per lucidare vetri/mobili, diluenti per vernici o acqua a una temperatura superiore a 120 °C per pulire l'unità.

Input voltage	100-240	V
Input AC frequency	50/60	Hz
Output voltage	29	V
Output current	2.0	A
Output power	58	W
Average active efficiency	88.21	%
Efficiency at low load (10 %)	88.21	%
No-load power consumption	0.041	W

12V1A CE		
Model:	IVP1200-1000WG	
Input voltage	AC100-240	V
Input AC frequency	50-60	Hz
Output voltage	DC12	V
Output current	1	A
Output power	12	W
Average active efficiency	83.34-84.01	%
Efficiency at low load (10 %)	83.02-86.21	%
No-load power consumption	0.04-0.09	W

12V1A BS		
Model:	IVP1200-1000B	
Input voltage	AC100-240	V
Input AC frequency	50-60	Hz
Output voltage	DC12	V
Output current	1	A
Output power	12	W
Average active efficiency	83.35-84.18	%
Efficiency at low load (10 %)	83.4-86.73	%
No-load power consumption	0.04-0.09	W

12V1A ETL		
Model:	IVP1200-1000	
Input voltage	AC100-240	V
Input AC frequency	50-60	Hz
Output voltage	DC12	V
Output current	1	A
Output power	12	W
Average active efficiency	83.15-83.87	%
Efficiency at low load (10 %)	82.96-96.13	%
No-load power consumption	0.04-0.09	W

If you have any questions, please contact our customer care center, Our contact details are below:

**US**

 001-877-644-9366

 customerservice@aosom.com

Imported by Aosom LLC  
27150 SW Kinsman Rd Wilsonville, OR 97070 USA  
MADE IN CHINA

If you have any questions, please contact our customer care center, Our contact details are below:

**CA**

 416-792-6088

 customerservice@aosom.ca

Imported by Aosom Canada Inc.  
7270 Woodbine Avenue, Unit 307, Markham,  
Ontario Canada L3R 4B9  
MADE IN CHINA

Si vous avez la moindre question, veuillez contacter notre centre d'assistance à la clientèle, Nos coordonnées sont les suivantes:

 416-792-6088

 customerservice@aosom.ca

Importé par Aosom Canada Inc.  
7270 Woodbine Avenue, unité 307,  
Markham, Ontario Canada L3R 4B9  
FABRIQUÉ EN CHINE

If you have any questions, please contact our customer care center, Our contact details are below:

**UK**

 0044-800-240-4004

 enquiries@mhstar.co.uk

IMPORTER ADDRESS:  
MH STAR UK LTD  
Unit 27, Perivale Park,  
Horsenden lane South  
Perivale, UB6 7RH  
MADE IN CHINA

Si vous avez la moindre question, veuillez contacter notre centre d'assistance à la clientèle, Nos coordonnées sont les suivantes:

 0033-1-84166106

 aosom@mhfrance.fr

Importé par/Fabricant/REP:  
MH FRANCE  
2 Rue Maurice Hartmann  
92130 Issy Les Moulineaux  
France  
FABRIQUÉ EN CHINE



**FR**

Cet appareil, ses accessoires, cordons et batteries se recyclent

REPRISE À LA LIVRAISON



OU

À DÉPOSER EN MAGASIN



OU

À DÉPOSER EN DÉCHÈTERIE



Points de collecte sur [www.quefairedemesdechets.fr](http://www.quefairedemesdechets.fr)  
Privilégiez la réparation ou le don de votre appareil !

Wenn Sie Fragen haben, wenden Sie sich bitte an unser Kundendienstzentrum, Unsere Kontaktdaten stehen unten:

**DE**

 +49 40 87408465

 service@aosom.de

ADRESSE DES IMPORTEUR/Hersteller/REP:  
MH Handel GmbH  
Wendenstraße 309  
D-20537 Hamburg  
Germany  
IN CHINA HERGESTELLT

In caso di dubbio, si prega di contattare il nostro centro assistenza clienti, I nostri dettagli di contatto sono di seguito:

**IT**

 0039-0249471447

 clienti@aosom.it

IMPORTATO DA/Produttore/REP:  
AOSOM Italy srl  
Centro Direzionale Milanofiori  
Strada 1 Palazzo F1  
20057 Assago (MI)  
P.I.: 08567220960  
FATTO IN CINA

Si tiene alguna pregunta, comuníquese con nuestro Centro de Atención al Cliente, Nuestros datos de contacto son los siguientes:

**ES**

 0034-931294512

 atencioncliente@aosom.es

IMPORTADOR/Fabricante/REP:  
SPANISH AOSOM, S.L.  
C/ROC GROS, N°15.08550, ELS HOSTALET DE BALENYÀ, SPAIN.  
B66295775  
HECHO EN CHINA

Se tiver alguma dúvida, por favor contacte o nosso Centro de Atendimento ao Cliente, Os nossos dados de contacto são os seguintes:

 0034-931294512

 info@aosom.pt.

IMPORTADOR/Fabricante/REP:  
SPANISH AOSOM, S.L.  
C.ROC GROS N.15, 08550. ELS HOSTALET DE BALENYÀ  
FEITO NA CHINA

**FR**