

Outdoor Dining Chairs Set of 2  
Lot de 2 Chaises de Salle à Manger d'Extérieur

**NP11095-2**



EN



- ⚠ Please read all instructions carefully.
- ⚠ Retain instructions for future reference.
- ⚠ Separate and count all parts and hardware.
- ⚠ Read through each step carefully and follow the proper order.
- ⚠ We recommend that, where possible, all items are assembled near to the area in which they will be placed in use, to avoid moving the product unnecessarily once assembled.
- ⚠ Always place the product on a flat, steady and stable surface.
- ⚠ Keep all small parts and packaging materials for this product away from babies and children as they potentially pose a serious choking hazard.

FR











- ⚠ Veuillez lire attentivement toutes les instructions.
- ⚠ Conservez les instructions pour vous y référer ultérieurement.
- ⚠ Vérifiez toutes les pièces et les accessoires.
- ⚠ Lisez attentivement chaque étape et suivez l'ordre correct.
- ⚠ Nous recommandons que, dans la mesure du possible, tous les produits soient assemblés à proximité de la zone où ils seront utilisés, afin d'éviter tout déplacement inutile du produit une fois assemblé.
- ⚠ Placez toujours le produit sur une surface plane et stable.
- ⚠ Conservez toutes les petites pièces de ce produit et les matériaux d'emballage hors de portée des bébés et des enfants, car ils pourraient présenter un risque d'étouffement.

ATTENTION: THIS PRODUCT IS NOT FOR COMMERCIAL USE  
INTENDED FOR RESIDENTIAL USE ONLY.

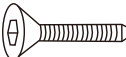
ATTENTION: CE PRODUIT N'EST PAS DESTINÉ À UN USAGE  
COMMERCIAL, MAIS UNIQUEMENT À UN USAGE RÉSIDENTIEL.

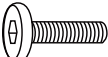
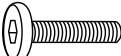
PARTS LIST / LISTE DES PIÈCES

PART NO.	MATERIAL CODE	PART	Q'TY
RÉF	CODE DU MATÉRIAU	PIÈCE	QTÉ
1	KTS6067-CS03-1	 BACK ASSEMBLY /ASSEMBLAGE DU DOSSIER	1
2	KTS6067-CS02-1	 SEAT ASSEMBLY /ASSEMBLAGE DU SIÈGE	1
3	KTS6067-CS04-3	 LEFT ARM /BRAS GAUCHE	1
4	KTS6067-CS04-4	 RIGHT ARM /BRAS DROIT	1
5	62KTS6067Q101	 SUPPORT BRACE /CROCHET DE SUPPORT	1
6	17C02A0712001YX	 BOLT M6*35 /BOULON M6*35	2
7	17C33A0706001YX	 BOLT M6*15 /BOULON M6*15	4
8	17C33A0709001YX	 BOLT M6*25 /BOULON M6*25	2
9	17C33A0712001YX	 BOLT M6*35 /BOULON M6*35	2
10	17XA3309	 STEEL WASHER /RONDELLE EN ACIER	2
11	17FA05040301-YX	 WASHER d6.5*D13*1.0 /RONDELLE d6,5*D13*1,0	8

**Attention:**

Make sure that each bolt needed for all steps matches the corresponding figure to ensure proper assembly.

---

**Attention :**

Assurez-vous que chaque boulon nécessaire pour toutes les étapes correspond à la figure correspondante afin de garantir un assemblage correct.

**FIGURE 1**

PARTS REQUIRED: 1, 2, 8, & 11

Keep the bolts loose.

---

**FIGURE 1**

PIÈCES REQUISES : 1, 2, 8, & 11

Laissez les boulons desserrés.

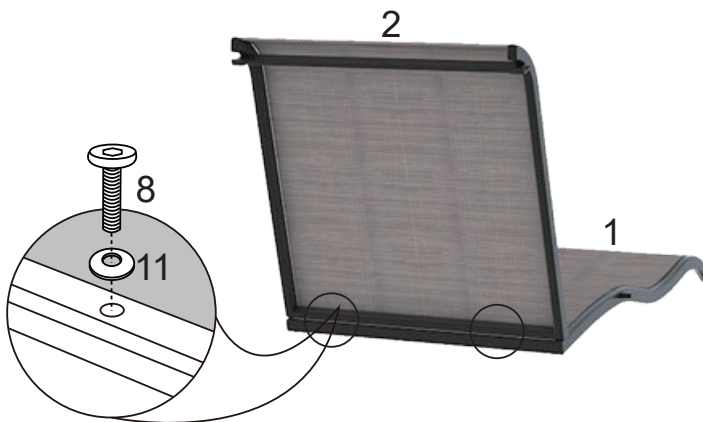

**FIGURE 2**

PARTS REQUIRED: 3, 4, 5, 6, & 10

Keep the bolts loose.

---

**FIGURE 2**

PIÈCES REQUISES : 3, 4, 5, 6, & 10

Laissez les boulons desserrés.

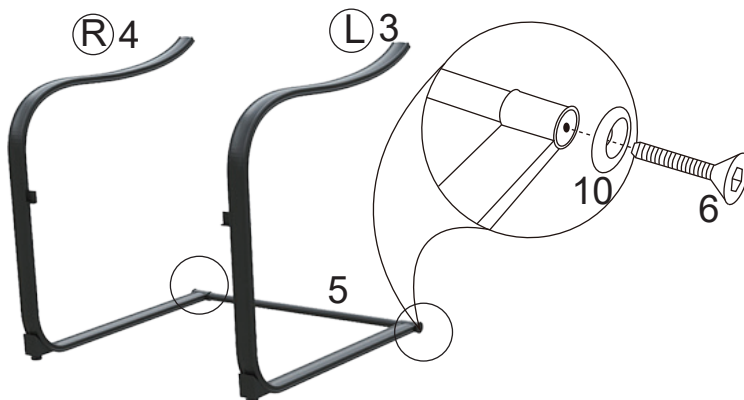

**Note:**

The labels marked "L" and "R" on arms (#3 and #4) should coincide with Figure 2 to ensure proper assembly.

---

**Remarque :**

Les étiquettes marquées "L" et "R" sur les bras (#3 et #4) doivent coïncider avec la figure 2 pour assurer un assemblage correct.

### FIGURE 3

PARTS REQUIRED: 2, 3, 4, 7, & 11

Keep the bolts loose.

### FIGURE 3

PIÈCES REQUISES : 2, 3, 4, 7, & 11

Laissez les boulons desserrés.

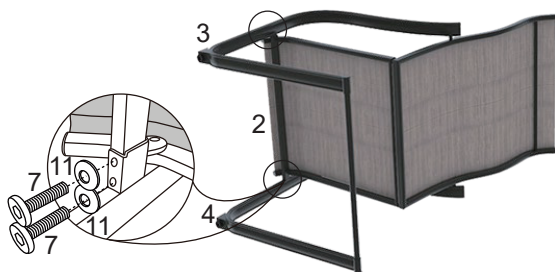

### FIGURE 4

PARTS REQUIRED: 1, 3, 4, 9, & 11

Tighten all bolts by using the supplied Hex key.

### FIGURE 4

PIÈCES NÉCESSAIRES : 1, 3, 4, 9, & 11

Serrez tous les boulons à l'aide de la clé Allen fournie.

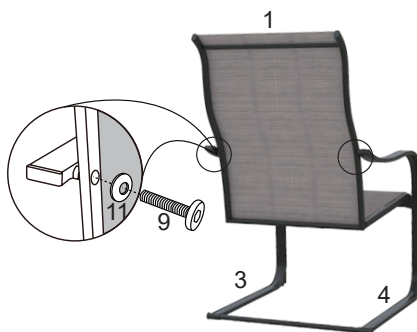

FIGURE 5 / FIGURE 5



EN



**⚠ DO NOT discard the box / original packaging.**

In case a return is required, the item must be returned in original box. Without this your return will not be accepted.

**⚠ Take a photo of the box markings.**

A photo of the markings (text) on the side of the box is required in case a part is needed for replacement. This helps our staff identify your product number to ensure you receive the correct parts.

**⚠ Take a photo of the damaged part (if applicable).**

A photo of the damage is always required to file a claim and get your replacement or refund processed quickly. Please make sure you have the box even if it is damaged.

**⚠ Send us an email with the images requested.**

Email us directly from marketplace where your item was purchased with the attached images and a description of your claim.

FR



**⚠ NE PAS jeter la boîte/l'emballage d'origine.**

Dans le cas où un retour est requis, l'article doit être retourné dans sa boîte d'origine. Sans cela, votre retour ne sera pas accepté.

**⚠ Prenez une photo des marquages de la boîte.**

Une photo des marquages (texte) sur le côté de la boîte est requise au cas où une pièce serait nécessaire pour le remplacement. Cela aide notre personnel à identifier votre numéro de produit pour s'assurer que vous recevez les bonnes pièces.

**⚠ Prenez une photo des dommages (le cas échéant).**

Une photo des dommages est toujours requise pour déposer une réclamation et obtenir rapidement votre remplacement ou votre remboursement. Assurez-vous d'avoir la boîte même si elle est endommagée.

**⚠ Envoyez-nous un e-mail avec les images demandées.**

Envoyez-nous un e-mail directement depuis le marché où votre article a été acheté avec les images ci-jointes et une description de votre réclamation.

**USA** office: Fontana   **AUS** office: Truganina   **GBR** office: Ipswich   **FRA** office: Saint Vigor d'Ymonville

---

If you're having difficulty, our friendly customer team is always here to help.



USA: [cs.us@costway.com](mailto:cs.us@costway.com)  
AUS: [cs.au@costway.com](mailto:cs.au@costway.com)  
GBR: [cs.uk@costway.com](mailto:cs.uk@costway.com)  
FRA: [cs.fr@costway.com](mailto:cs.fr@costway.com)